



Catálogo Institucional

Revisión:

Enero - Diciembre 2023-2024
Certificación número 2021-040

MENSAJE DE BIENVENIDA

¡Saludos!

Tengo el gusto de presentarme a vosotros como Presidente de la Junta Directiva de la Universidad Internacional Iberoamericana (UNiB) y de presentaros esta Universidad.

Es la primera Universidad de Puerto Rico totalmente “online”. Ofrecemos 17 programas de postgrado en la variedad de doctorado y maestrías.

La vocación de UNiB es la de ofrecer un servicio de calidad a la sociedad de Puerto Rico y al resto del mundo. Actualmente tenemos alumnos en 27 países.

Nuestro principal objetivo es el de que nadie quede sin la posibilidad de progresar académicamente por razones de movilidad o económicas. Por ello, la modalidad de educación a distancia cuenta con un Campus Virtual diseñado por un grupo de técnicos profesionales con sumo cuidado, con una gran ductilidad y de fácil manejo. Igualmente, hacemos llegar a los alumnos todo el material que se halla digitalizado en el Campus Virtual, en una versión impresa para un uso complementario.

Tenemos el soporte y la ayuda de un gran equipo de profesionales, tanto en el área académica como en la administrativa y técnica. La metodología de nuestros programas está basada en un enfoque plenamente cooperativo y constructivista.

Todo esto lo podrás constatar si te acercas a UNiB.

¡BIENVENIDOS!



Dr. Jesús Arzamendi

ÍNDICE

•• CATÁLOGO INSTITUCIONAL Enero - diciembre 2023-2024

MENSAJE DE BIENVENIDA

INTRODUCCIÓN	1
UNiB AL SERVICIO DE PUERTO RICO	2
SOBRE NOSOTROS	2
Autorización de UNiB	2
MISIÓN	2
VISIÓN	3
METAS Y OBJETIVOS INSTITUCIONALES	3
FUNCIONARIOS PRINCIPALES DE LA UNIVERSIDAD	5
DEPARTAMENTOS ACADÉMICOS	5
INFORMACIÓN DE CONTACTO	5
ADMINISTRADORES Y CONTROL LEGAL	6
CARGOS DEL GOBIERNO UNIVERSITARIO	6
DESCRIPCIÓN DE CARGOS DE GOBIERNO UNIVERSITARIO	6
AUTORIDADES DE LA UNIVERSIDAD	7
ÓRGANOS DE GOBIERNO ADMINISTRATIVO, ECONÓMICO Y ACADÉMICO	10
SOBRE LOS DEPARTAMENTOS	12
CONSEJO ASESOR	12
DESCRIPCIÓN DE LAS ESTRUCTURAS FÍSICAS PRINCIPALES EN LAS CUALES LA INSTITUCIÓN LLEVA A CABO SUS SERVICIOS	13
DESCRIPCIÓN DE SERVICIOS DE ADMINISTRACIÓN Y SEGUIMIENTO ACADÉMICO QUE PERMITAN UN SERVICIO DE CALIDAD A LOS ESTUDIANTES Y POSTULANTES	14
SERVICIOS DE ADMINISTRACIÓN	14
SEGUIMIENTO ACADÉMICO	14
PROGRAMAS ACADÉMICOS	15
OFERTA ACADÉMICA	15
Créditos y horas de la oferta académica	16
Secuenciales	24

COMPETENCIAS DE LOS PROGRAMAS	79
Departamento de Ciencias de Lenguaje, Educación y Comunicaciones	79
Departamento de Innovación, Negocios y Nuevas Tecnologías	86
Departamento de Proyectos	89
Departamento de Medio Ambiente y Sostenibilidad	92
Departamento de Ciencias de la Salud	93
ADMISIÓN	95
POLÍTICA DE ADMISIÓN	95
REQUISITOS DE ADMISIÓN	96
DOCUMENTOS A ENTREGAR	97
PROCESO DE ADMISIÓN	99
DESCRIPCIÓN DEL EQUIPO NECESARIO PARA TOMAR LOS CURSOS A DISTANCIA	99
ACEPTACIÓN Y TRANSFERENCIA DE CRÉDITOS	101
POLÍTICA DE TRANSFERENCIA DE CRÉDITOS	101
NORMA DE CONVALIDACIÓN DE CURSOS POR TRANSFERENCIA	101
DECLARACIÓN DE ACEPTACIÓN DE TRANSFERENCIA DE CRÉDITOS	101
INFORMACIÓN FINANCIERA	102
COSTO Y POLÍTICAS DE COSTO	102
EN RELACIÓN A LOS COSTOS	102
NORMA DE CANCELACIÓN	103
POLÍTICA DE REEMBOLSOS	103
AYUDAS ECONÓMICAS	103
POLÍTICA DE BECAS	103
SOBRE LA VIDA ACADÉMICA	104
FINALIZACIÓN DE ESTUDIOS	105
NORMA PARA FINALIZACIÓN DE ESTUDIOS Y GRADUACIÓN	105
DISPONIBILIDAD DE LA FACULTAD	106
PLATAFORMAS DE COMUNICACIÓN EN LÍNEA	106
SERVICIO DE BIBLIOTECA	107
SOBRE LA BIBLIOTECA	107
FILOSOFÍA DE LA BIBLIOTECA UNiB	107
OBJETIVOS	108
BIBLIOTECARIO/A	108
ÁREAS Y SERVICIOS BÁSICOS DE LA BIBLIOTECA	108

NORMAS INSTITUCIONALES	112
NORMA DE PROGRESO ACADÉMICO	112
NORMA DE DESEMPEÑO Y RENDIMIENTO ACADÉMICO	112
NORMA DE COMPORTAMIENTO EN LÍNEA Y DISCIPLINA	112
NORMAS DE CONDUCTA	112
NORMA PARA LA FINALIZACIÓN DE ESTUDIOS Y GRADUACIÓN	113
POLÍTICAS Y PROCEDIMIENTOS INSTITUCIONALES	113
POLÍTICA DE CONFIDENCIALIDAD PARA PROTEGER LA INFORMACIÓN QUE CONTIENEN LOS EXPEDIENTES ACADÉMICOS (LEY FERPA)	113
PROCEDIMIENTOS Y MEDIDAS PARA LIMITAR EL ACCESO A LOS EXPEDIENTES DE LOS ESTUDIANTES	113
PROTECCIÓN Y CONFIDENCIALIDAD DE LAS TRANSCRIPCIONES DE CRÉDITO	113
PROCEDIMIENTOS Y MEDIDAS PARA PROTEGER LOS EXPEDIENTES ACADÉMICOS CONTRA FUEGO, INUNDACIÓN Y OTRAS CATÁSTROFES	114
POLÍTICA SOBRE EL ACCESO NO AUTORIZADO A LOS SERVIDORES	114
USO Y DIVULGACIÓN DEL NÚMERO DE SEGURO SOCIAL	115
PLAN PARA ASISTIR EN EL ACCESO DE LOS ESTUDIANTES CON IMPEDIMENTOS A LAS INSTALACIONES Y ACTIVIDADES INSTITUCIONALES (LEY ADA)	115
DERECHOS DE LOS ESTUDIANTES MILITARES	115
POLÍTICA DE EDUCACIÓN A DISTANCIA	116
POLÍTICA DE HORAS-CRÉDITO DE LA INSTITUCIÓN	116
POLÍTICA DE CALIFICACIÓN ACADÉMICA	117
POLÍTICA DE “BULLYING” Y “CIBERBULLYING”	117
POLÍTICAS DE MANTENIMIENTO DE LA OFERTA ACADÉMICA Y COMPROMISO DE CONTINUIDAD DE ESTUDIOS EN CASO DE CIERRE INSTITUCIONAL (TEACH-OUT)	117
POLÍTICA DE MANTENIMIENTO DE LA OFERTA ACADÉMICA	117
COMPROMISO DE CONTINUIDAD DE ESTUDIOS EN CASO DE CIERRE INSTITUCIONAL	118
FACULTAD	119
REGISTRO DE LOS DIRECTORES DE DEPARTAMENTO	119
REGISTRO DE LOS MIEMBROS DE LA FACULTAD	120
GLOSARIO	202

CATÁLOGO INSTITUCIONAL

ENERO - DICIEMBRE 2023-2024

INTRODUCCIÓN

La **Universidad Internacional Iberoamericana (UNiB)**, se plantea como una institución de educación superior de postgrado, cuyos objetivos y principios directivos garantizan la igualdad de oportunidades de formación para todas las personas, con el continuo enriquecimiento de sus programas de estudio a través de dos actuaciones:

- Mejora y adaptación de metodologías según el tipo de programa y las competencias a conseguir.
- Desarrollo y actualización de los programas académicos adecuados a las demandas sociales.

UNiB promueve un modelo educativo donde el estudiante es el eje de la formación con una clara adecuación desde el estudio teórico al trabajo aplicado, fomentando la comunicación, la colaboración y reciprocidad a través de entornos de aprendizajes variados. En términos metodológicos se utiliza la integración de tecnologías para enriquecer la formación y realizar un aporte a la investigación desde la educación a distancia.

La universidad, transita hacia la consolidación de una cultura de calidad, en respeto y resguardo de la misión, ofreciendo soporte, gestión académica, administrativa y tecnológica que facilita el acceso al estudio a distancia en todos sus componentes:

- Facilidades económicas según cada persona.
- Infraestructura tecnológica que permite acceso a sistemas educativos desde cualquier punto del planeta.
- Seguimiento, seguridad y confidencialidad en la información de las personas.
- Investigación continua a través de la educación a distancia y modos relacionados para ofrecer un estudio acorde a sus objetivos.
- Infraestructura física que permite apoyar presencialmente a los estudiantes.
- Apoyo académico y administrativo continuo para facilitar la vida universitaria de los estudiantes.

En términos de trabajo académico, UNiB se caracteriza por el desarrollo de acciones hacia el compromiso institucional con experiencia en la formación a distancia considerando:

- Un enfoque de gestión académica para enfrentar un diseño instruccional que está sometido a actualización y mejora continua.
- Un sistema de apoyo al estudiante en el uso de las TICs como fin, como medio de inserción profesional y personal para enfrentar las nuevas exigencias de la globalización.

- Un manejo de recursos docentes, metodologías de formación reconocidas y procesos de mejora de estos recursos. Procedimientos relacionados con servicios de calidad y equipamiento idóneo para educación a distancia.

Este espíritu se concretará más firmemente en:

- El compromiso de término de los programas de estudio ofrecidos por la Universidad Internacional Iberoamericana en caso de cierre, al permitir que los estudiantes en activo terminen sus estudios.

En este sentido, la Universidad Internacional Iberoamericana incluyó en su proyecto de constitución, servicios que han asegurado un servicio “online” al estudiante 24 x 7 x 365, junto a procedimientos, modelos y métodos de formación a distancia y gestión universitaria consolidados, que aportan la base de funcionamiento de la propia universidad. De esta manera, UNiB es para Puerto Rico, un medio que proyecta su vocación formativa y su modelo educacional a la sociedad de manera seria, rigurosa y efectiva desde el primer día de funcionamiento.

UNiB AL SERVICIO DE PUERTO RICO

Ante Puerto Rico, la Universidad Internacional Iberoamericana se constituye en un medio para:

- Procurar la formación plena del estudiante en el área profesional deseada, prepararlo como un ciudadano global en el uso, y por medio de las Tecnologías de la Información, de las Comunicaciones y de Internet.
- Promover y difundir los valores del pueblo de Puerto Rico a través de los medios que aportan las nuevas tecnologías.
- Desarrollar una academia e investigación a través de la educación a distancia, incorporando la vinculación internacional, integración de la cultura, la sociedad y la empresa, ampliando posibilidades de transferencia tecnológica favorable para el contexto nacional.

La universidad desde Puerto Rico continúa trabajando en virtud de aportar al país de manera responsable, en el desarrollo de capital humano, de conocimiento y de la vinculación que transfiere a la sociedad a través de programas de estudio accesible.

SOBRE NOSOTROS

Autorización de UNiB

La Universidad Internacional Iberoamericana está autorizada por la Junta de Instituciones Postsecundarias (JIP) <http://www.ce.pr.gov> con la Certificación número 2021-040.

MISIÓN

La Universidad Internacional Iberoamericana es una institución de educación superior comprometida con el resguardo de la igualdad de oportunidades y el respeto por la diversidad. Forma profesionales

competentes, autónomos, con propósitos de contribuir al desarrollo social, cultural y económico en un contexto intercultural bajo los principios de la educación para todos y la universalización del saber, a través de un modelo a distancia de calidad.

VISIÓN

Ser una universidad de excelencia, sustentable, adaptada a las características de sus estudiantes, reconocida por sus programas académicos con enfoque aplicado y práctico. Compromete sus acciones al servicio de la sociedad en un marco sin fronteras, ampliando oportunidades a través de la vinculación, internacionalización, diversidad e interculturalidad.

METAS Y OBJETIVOS INSTITUCIONALES

META 1:

- Consolidar una comunidad educativa internacional, basada en el respeto, en la diversidad de origen en un entorno de experiencias multiculturales en favor de la integridad, del bienestar de sus participantes como también del entorno.

Objetivos M1:

- Implementar políticas institucionales en virtud de la creación de vínculos, de la transferencia de conocimiento, de la creación y del bienestar de las personas.
- Extender el actual sistema de orientación y acompañamiento al estudiante que favorezca la persistencia en el programa académico.
- Perfeccionar elementos de la gestión institucional, permitiendo mejorar la comunicación efectiva hacia una pronta resolución y atención de los miembros de la comunidad.

META 2:

- Proveer programas académicos de alta calidad dirigidos a personas sin distinción de origen geográfico, cultural y socioeconómico, a través de un modelo de formación orientado en competencias, con una metodología cooperativa y colaborativa.

Objetivos M2:

- Diseñar planes de estudio de alta calidad, alineados con el contexto institucional, profesional, académico y científico, con un modelo de enseñanza-aprendizaje flexible, ajustado al perfil del estudiante, en respuesta a los cambios presentes en la sociedad.
- Instaurar metodologías educativas adaptadas al contexto, al perfil del estudiante y a la modalidad a distancia.
- Desarrollar tecnologías educativas que favorezcan la calidad de los procesos de enseñanza - aprendizaje coherente con la metodología de estudio.
- Implementar procesos de autoevaluación permanente con el fin de la mejora continua y alta calidad.

META 3:

- Potenciar la creación y transferencia de conocimiento impulsando proyectos de investigación, redes de colaboración nacional e internacional.

Objetivos M3:

- Ampliar vínculos estratégicos de colaboración nacional y extranjeros con instituciones educativas, entidades empresariales y de aporte social.
- Establecer acciones acorde a ejes estratégicos en favor del intercambio, movilidad interinstitucional de la facultad, del personal administrativo y de los estudiantes.
- Fomentar el trabajo colaborativo y participativo de carácter intra e interuniversitario direccionado hacia la creación y transferencia de conocimiento.

META 4:

- Consolidar un modelo de gestión institucional eficiente y organizado en torno al cumplimiento de la misión y objetivos declarados.

Objetivos M4:

- Implantar un sistema de garantía interno de calidad orientado a la autoevaluación y a la mejora continua acorde a estándares internacionales.
- Organizar acciones de gobierno, administración y finanzas planificadas hacia la eficiencia y sustentabilidad de la universidad.
- Consolidar un modelo de gestión que facilite el acceso a los programas ofertados a los estudiantes acorde a su contexto social y cultural.
- Ampliar las actuales estrategias para el logro de un crecimiento en la matrícula y en la oferta académica acorde a los requerimientos académicos, profesionales y del contexto.

META 5:

- Fortalecer el proyecto educativo institucional, acorde al modelo que propende al desarrollo de un marco curricular de enseñanza-aprendizaje flexible, articulado a través del uso de las tecnologías educativas avanzadas, que favorezcan la calidad de los procesos.

Objetivos M5:

- Articular acciones académicas-administrativas que permitan optimizar la toma de decisiones estratégicas de la institución basadas en la evidencia, a partir de la aplicación de técnicas de minería de datos y minería de procesos educativos.
- Impulsar redes, marcos de actuación, proyectos de investigación y de aplicación práctica, sustentados en la diversidad de experiencias y contextos de procedencia de estudiantes y Facultad.
- Fortalecer el entorno digital, acorde a los nuevos desafíos de la educación y sociedad, proporcionando recursos acorde a los requerimientos formativos de docentes y estudiantes.

FUNCIONARIOS PRINCIPALES DE LA UNIVERSIDAD

- Dr. Jesús Arzamendi Sáez de Ibarra, presidente de la Junta Directiva.
- Dra. María del Carmen Rivera Rivas, rectora.
- Dra. Carolina Rodríguez Canales, directora de Planificación y Acreditación.
- Sra. Gigliola Insuasty Sepúlveda, vicerrectora de Asuntos Estudiantiles y Relaciones Internacionales.
- Dra. Carmen Lilí Rodríguez Velasco, decana Académica.
- Sra. Lillian Díaz Figueroa, decana de Asuntos Estudiantiles.
- Sra. Carol Morales Miranda, decana de Administración y Finanzas.

DEPARTAMENTOS ACADÉMICOS

- Dr. Eduardo García, director del Departamento de Medio Ambiente y Sostenibilidad
- Dr. Manuel Masías, director del Departamento de Innovación, Negocios y Nuevas Tecnologías
- Dra. Silvia Pueyo, directora del Departamento de Ciencias de Lenguaje, Educación y Comunicaciones
- Dra. Irma Domínguez, directora del Departamento de Ciencias de la Salud
- Dr. Roberto Álvarez, director del Departamento de Proyectos

INFORMACIÓN DE CONTACTO

- **Horario Administrativo:** lunes a viernes, 8:00am - 5:00pm
Dirección postal: PO Box 3385 Arecibo, PR 00613-3385
Dirección física: Bo. Arenalejos Sector Palache, Carr. 658, Km 1.3 Arecibo, PR. 00612
Números telefónicos: 787-878-2123 /787-878-2126
- **Soporte Técnico Estudiantil:** a través del Campus Virtual 24-7
Acceso de contacto habilitado en su PANAL, menú superior, botón “Contacto”
- **Disponibilidad de la Facultad:** a través del Campus Virtual 24-7
Acceso de contacto habilitado en el Campus Virtual, icono Profesorado, en los marcos de cada asignatura.

ADMINISTRADORES Y CONTROL LEGAL

CARGOS DEL GOBIERNO UNIVERSITARIO



Figura 1: Organigrama de la universidad.

DESCRIPCIÓN DE CARGOS DE GOBIERNO UNIVERSITARIO

La Universidad Internacional Iberoamericana despliega una estructura organizacional que permite la interacción de áreas académicas, administrativas y financieras a través del acoplamiento tecnológico. Dispone de una gobernanza definida por la Junta Directiva, adecuada a los actuales desafíos y propósitos institucionales en el marco de la reglamentación, de los estatutos y del plan de desarrollo estratégico.

UNiB presenta a sus autoridades unipersonales y cuerpos colegiados para dar cumplimiento al gobierno universitario.

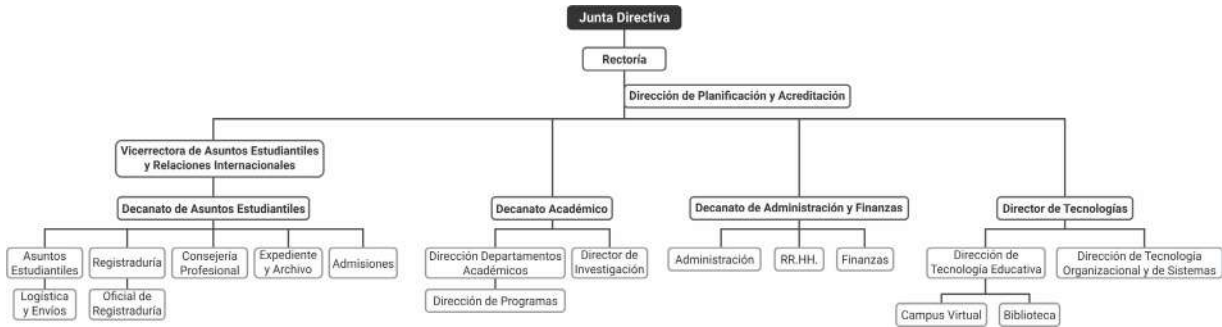

Figura 2: Autoridades de la Universidad.

AUTORIDADES DE LA UNIVERSIDAD

- **Presidencia de la Junta Directiva:** máxima autoridad ejecutiva, representa acuerdos de la Junta Directiva con competencias extendidas a la administración, gestión, representación, definición de políticas, líneas estratégicas institucionales en respuestas a las demandas del proyecto educativo en relación con la sociedad.
- **Rectoría:** autoridad ejecutiva y administrativa de la universidad, representante legal de la misma. Es responsable de la gestión universitaria en todos sus órdenes y niveles en función de la filosofía, planificación, ejecución y evaluación. Sus funciones se orientan a:
 - Desarrollar acciones que emergen desde acuerdos de la Junta Directiva, en concordancia al Comité Ejecutivo, a la misión, objetivos y metas definidas.
 - Extender lineamientos hacia el progreso de la universidad, articulando acciones de cuerpos colegiados y autoridades unpersonales de forma permanente.
 - Ejecutar planes de desarrollo en conjunto al Comité ejecutivo y al Comité de Planificación, Gestión, Desarrollo Académico y Administrativo.
 - Consolidar la instauración de convenios colaborativos nacionales e internacionales que resulten oportunos para la mejora continua.
- **Dirección de Planificación y Acreditación:** autoridad estratégica de apoyo institucional, dependiente de la rectoría que despliega acciones hacia la gestión, efectividad, cultura de calidad interna direccionada a procesos de acreditación y mejora continua.
 - Analiza indicadores de gestión utilizados para la evaluación permanente y planificación.
 - Apoya procesos de autoevaluación.
 - Consolida información de las diferentes áreas institucionales.
 - Integra cuerpos colegiados en virtud de dar cumplimiento al gobierno universitario.
- **Vicerrectoría de Asuntos Estudiantiles y Relaciones Internacionales:** responsable de planificar, desarrollar y evaluar las áreas concernientes a: Admisiones, Registraduría, Asuntos Estudiantiles y Secretaría académica. Despliega acciones coherentes con la naturaleza de la institución y al respecto:
 - Promueve la integración de relaciones internacionales hacia la articulación administrativa, financiera, académica y tecnológica.
 - Articula acciones de los decanatos en función de los servicios de acompañamiento, apoyo y eficiencia.
 - Proyecta, implementa y evalúa procesos vinculados a la admisión, registro y seguimiento estudiantil.
 - Gestiona la innovación en procesos de acompañamiento, seguimiento y registro estudiantil.
 - Promueve la instauración de convenios colaborativos que resulten oportunos para la mejora continua y la extensión.
- **Decanato Académico:** autoridad ejecutiva responsable de la planificación, ejecución y evaluación de las actuaciones correspondientes a los Departamentos Académicos en interrelación con otras áreas institucionales, en coherencia con la naturaleza de la institución y al respecto:

- Lidera estrategias y planes de acción hacia el cumplimiento de la misión en su ámbito de competencia, de acuerdo a los planes de desarrollo proyectados en la institución.
- Dirige, gestiona y evalúa los programas educativos que integran la oferta académica de la universidad con un enfoque de eficacia y mejora institucional, con énfasis en la experiencia de aprendizaje de los estudiantes.
- Define las políticas que rigen los procesos de reclutamiento, selección, inducción, formación, desarrollo y evaluación de los miembros de la facultad y vela por el cumplimiento de estas.
- **Decanato de Asuntos Estudiantiles:** autoridad ejecutiva con responsabilidad en los servicios al estudiante que ejerce bajo la dependencia de la vicerrectoría de Asuntos Estudiantiles y Relaciones Internacionales. Este decanato es responsable de gestionar servicios al estudiante en favor de procesos institucionales, en búsqueda permanente del aseguramiento de la calidad y bienestar estudiantil. Despliega acciones coherentes con la naturaleza de la institución y al respecto:
 - Evalúa y atiende los servicios estudiantiles conforme a las políticas institucionales, leyes estatales, federales y agencias de licenciamiento.
 - Atiende las reclamaciones de estudiantes y hace las gestiones necesarias para presentarles alternativas o solución a sus requerimientos.
 - Impulsa y colabora en la formulación de normas, políticas académicas y administrativas que permitan el fortalecimiento de los servicios estudiantiles.
 - Es responsable de asegurar una estricta confidencialidad en los procesos y manejos de documentos de la universidad.
 - Coordina, supervisa y evalúa el trabajo que realiza cada una de las áreas del decanato, con la finalidad de garantizar su funcionamiento e incrementar su nivel de calidad y excelencia.
- **Decanato de Administración y Finanzas:** autoridad ejecutiva con responsabilidad administrativa, financiera y de recursos humanos que despliega acciones coherentes con la naturaleza de la institución y al respecto:
 - Planifica, gestiona responsablemente el uso correcto de los activos y recursos de la universidad, promoviendo buenas prácticas direccionadas a la efectividad, logro y ética de los procesos.
 - Desarrolla acciones en apoyo a las autoridades unipersonales, cuerpos colegiados en la formulación de planes, proyectos pertinentes para el cumplimiento de propósitos definidos por la institución.
 - Promueve en el recurso humano la misión, visión, objetivos y valores declarados, en fomento de la comunicación dentro de la comunidad UNiB.
 - Evalúa y proporciona seguimiento de planes de desarrollo estratégicos en articulación al Comité Ejecutivo y al Comité de Planificación, Gestión, Desarrollo Académico y Administrativo.
 - Ejecuta determinaciones corporativas acordadas por la Junta Directiva.
 - Implementa acciones concernientes a Recursos Humanos.

- **Dirección de Tecnologías**
 - Dirige unidades de tecnología organizacional, de sistemas y tecnología de la educación articulando el modelo de relación con la comunidad educativa y sociedad.
- **Dirección de Tecnología Organizacional y de Sistemas**
 - Dirige y es responsable de sistemas y recursos que articulan el modelo de gestión y tecnología institucional abarcando áreas de diseño, uso y difusión.
- **Dirección de Tecnología Educativa**
 - Dirige y es responsable de los sistemas y recursos de información asociados a procesos enseñanza - aprendizaje. Mantiene todo el sistema informático del Campus Virtual y Biblioteca de la universidad.
- **Registraduría**
 - Responsable del proceso que conlleva a la emisión y entrega de los diplomas de los estudiantes.
 - Responsable de verificar calificaciones y demás informaciones necesarias para preparar las transcripciones de créditos, testimonios notariales, certificaciones y planes de estudios.
 - Vela y protege bajo estricta confidencialidad el registro académico de los estudiantes.
- **Dirección de Admisiones**
 - Son las responsables de hacer las gestiones para el reclutamiento de estudiantes en las áreas de interés.
- **Dirección de Departamento**
 - Son las personas responsables de gestionar un departamento académico y proyectar sus líneas de investigación y desarrollo y coordinar recursos, esfuerzos y obligaciones de los directores de programa.
- **Consejería Profesional**
 - Brindar apoyo y orientación al estudiante que presente dificultades personales que interfieran en su desempeño académico.
 - Evaluar las necesidades del estudiante y proveer alternativas de acción.
 - Realizar referidos de emergencia siguiendo el protocolo establecido.
- **Biblioteca**
 - Es la persona responsable de la gestión de los servicios bibliográficos y de información.

ÓRGANOS DE GOBIERNO ADMINISTRATIVO, ECONÓMICO Y ACADÉMICO

Son cuerpos colegiados de UNiB:



Figura 3: Cuerpos Colegiados de la universidad.

- **Junta Directiva:** es el órgano máximo de decisión institucional de la universidad, con control legal que valida procesos, políticas y líneas estratégicas en dirección a dar cumplimiento a la misión, propósitos institucionales declarados y en respuesta a la sociedad. Es una junta que tutela al amparo de la ley, al espíritu de la universidad, a los estatutos y reglamentaciones. Determina procesos administrativos, académicos y de gobierno.

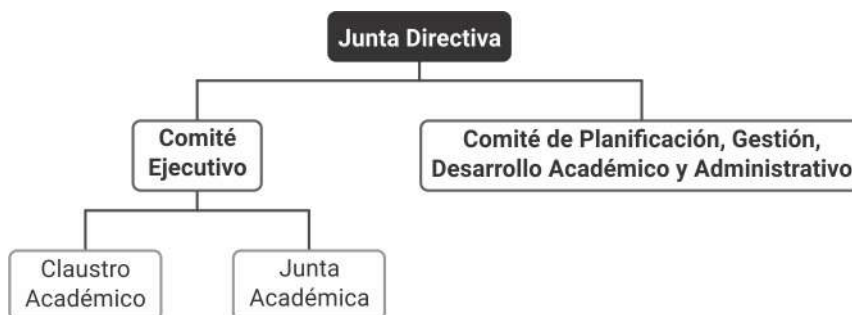

Figura 4: Miembros de la Junta Directiva de la universidad.

- **Comité Ejecutivo:** cuerpo colegiado responsable de:
 - Establecer políticas y normas institucionales en concordancia con la misión, objetivos y metas.
 - Dirigir procesos internos de la universidad orientados a la calidad y eficiencia.
 - Ejecutar políticas, normas y directrices emanadas de la Junta Directiva.
 - Conducir toda la actividad universitaria en el marco de los estatutos, Reglamento General de las Universidades Privadas, normativa vigente, reglamentación específica de la universidad.
 - Promover, orientar e implementar determinaciones emanadas de la Junta Directiva, como también aquellas que emergen de este comité.

El Comité Ejecutivo se constituye por:

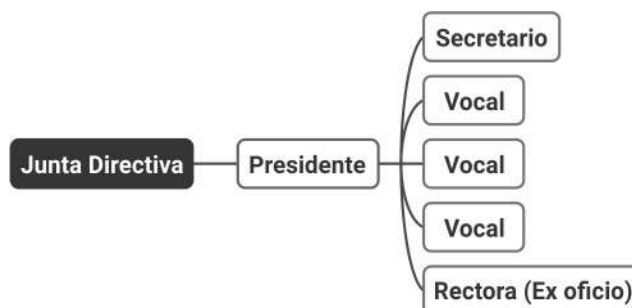

Figura 5: Miembros del Comité Ejecutivo.

- **Claustro Académico- Facultad:** cuerpo colegiado que analiza, evalúa y propone a la rectoría temáticas relativas al correcto funcionamiento de la actividad docente, al desempeño de estudiantes, departamentos y programas académicos, direccionadas a la mejora continua, al cumplimiento de metas, objetivos y misión, en articulación a valores declarados. La facultad corresponde a la totalidad de docentes de la universidad. El claustro es el organismo representativo de todos los estamentos de la universidad en una proporción establecida por la normativa interna de la misma y presidido por la rectora y la decana académica.
 - Implementa acciones para el cumplimiento y desarrollo de la misión de la universidad, desde el espíritu de su visión y sus principios.
- **Comité de Planificación, Gestión, Desarrollo Académico y Administrativo:** cuerpo colegiado responsable de:
 - Gestionar académicamente la universidad con el objeto de asegurar la integración y mejoramiento continuo de los procesos de enseñanza, aprendizaje y autoaprendizaje, a través de la docencia tutorial y recursos tecnológicos.
 - Revisar periódicamente el Plan Estratégico, como también las normas y políticas de la institución.
 - Evaluar la planificación y su cumplimiento de forma periódica en atención a procesos de seguimiento y aseguramientos de la calidad.
 - Preparar, revisar y recomendar la asignación de presupuesto a la Junta Directiva de la Universidad.
 - Administrar los recursos financieros, así como de la ejecución de medidas emanadas de la Junta, en temas de gestión, operación, ejercicio académico, científico y profesional.

Este comité está constituido por:

- Rectora
- Directora de Planificación y Acreditación
- Vicerrectora de Asuntos Estudiantiles y Relaciones Internacionales
- Decana Académica
- Decana de Asuntos Estudiantiles
- Decana de Administración y Finanzas

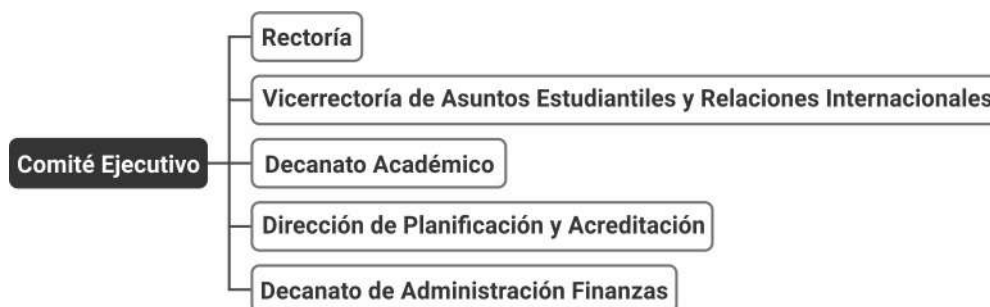
- **Junta Académica:** cuerpo colegiado que cumple funciones de asesoría y acompañamiento a la rectora como también a la Junta Directiva de la Universidad. Esta junta cuenta en el ámbito académico, con equipos de orientación desplegados a través del Consejo de Departamentos.

La Junta académica está constituida por:

- Decanato Académico
- Dirección de Departamentos Académicos
- Dirección de Tecnologías

SOBRE LOS DEPARTAMENTOS

Los departamentos académicos son las unidades encargadas de ofrecer los programas de estudio. Las funciones y cargos de administración y gestión académica son las siguientes:

- **Director de Departamento.** Rol encargado de dirigir y gestionar un departamento académico, en coherencia con las políticas institucionales y de proyectar su desarrollo en términos de oferta educativa y excelencia académica. Coordina y supervisa el trabajo de los directores de programa.
- **Director de Programa.** Rol encargado de dirigir, coordinar y gestionar el correcto diseño e implantación de un programa educativo, en correspondencia con los estándares de calidad definidos.
- **Profesor Principal.** Rol encargado de la acción docente en los cursos del programa educativo. Con el estudiante como centro, su actuación se orienta a promover el logro de los resultados de aprendizaje definidos en el curso. Para ello se basa en diversas actividades formativas, de evaluación y tutorías virtuales (síncronas y asíncronas). Es también el responsable de la actualización de los materiales didácticos del curso y de garantizar la pertinencia de actividades formativas y de evaluación, en relación con los resultados de aprendizaje y el material didáctico.
- **Director de Tesis Doctoral.** Rol encargado de orientar, asesorar y supervisar al estudiante durante la realización de su Tesis Doctoral.
- **Tutor.** Rol encargado de apoyar la labor del profesor principal en la acción docente. Se trata de un profesor en formación. El alcance de sus tareas dependerá del nivel de destrezas demostrado en las actividades del curso.
- **Profesor extraordinario.** Profesor visitante, colaborador o asociado. Será el que preste un apoyo temporal pudiendo, en su caso, asumir labores de liderazgo en determinadas disciplinas o áreas.

Toda acción de la universidad estará basada en el eje de una formación a distancia de calidad.

CONSEJO ASESOR

El Consejo Asesor está compuesto por 21 miembros. Estos verifican que los currículos estén actualizados acorde a las competencias requeridas en los distintos programas y en las leyes profesionales que rigen el ejercicio de la profesión y emiten recomendaciones que son evaluadas por las decanas y la rectora. Así mismo, participan en la revisión de la misión, visión y objetivos.

DESCRIPCIÓN DE LAS ESTRUCTURAS FÍSICAS PRINCIPALES EN LAS CUALES LA INSTITUCIÓN LLEVA A CABO SUS SERVICIOS

Las facilidades están situadas: la parte sur del edificio y entrada principal se encuentran hacia el Km 1.3 de la carretera 658 en el municipio de Arecibo. Por el lado norte del edificio existe la colindancia en el Km 69 de la carretera 22, Sector Palache del Barrio Arenalejos de Arecibo. El edificio tiene un estacionamiento al frente y en la parte posterior de la construcción en un predio total de 3,930.623 metros.



DESCRIPCIÓN DE SERVICIOS DE ADMINISTRACIÓN Y SEGUIMIENTO ACADÉMICO QUE PERMITAN UN SERVICIO DE CALIDAD A LOS ESTUDIANTES Y POSTULANTES

SERVICIOS DE ADMINISTRACIÓN

La experiencia y conocimiento adquirido por los miembros de los distintos decanatos se traspasa y transfiere a los servicios que se ofrecen a los estudiantes. El énfasis de la universidad es lograr servicios de calidad y excelencia que aporten a la retención estudiantil y a que el estudiante logre las metas y competencias trazadas al comenzar sus estudios.

Las distintas áreas que brindan servicios de calidad y excelencia son:

Decanato de Asuntos Estudiantiles

- Admisiones
- Registraduría
- Asuntos Estudiantiles
- Expediente archivo
- Consejería Profesional

Decanato de Administración y Finanzas

- Asistencia Económica
- Tesorería

Decanato Académico

- Consejería Académica
- Biblioteca

SEGUIMIENTO ACADÉMICO

La universidad posee un sistema Informático en Internet para realizar el seguimiento académico de estudiantes. Este sistema ha surgido de la experiencia adquirida y se ha traspasado esta tecnología a la universidad. Se elaboró un sistema informático que permite la gestión de los datos académicos de una persona a lo largo de su vida académica y que ahora posee la universidad.

El acceso a esta información está regulado por perfiles, siendo uno de ellos el perfil personal y único que tendrá cada estudiante para conocer su expediente.

PROGRAMAS ACADÉMICOS

OFERTA ACADÉMICA

La Universidad Internacional Iberoamericana ofrece a través de sus diversos departamentos los siguientes programas:

Departamento de Ciencias de Lenguaje, Educación y Comunicaciones

- Doctorado en Educación con especialidad en Investigación (**DODE**)
- Maestría en Formación de Profesores de Español como Lengua Extranjera (**FPMELE**)
- Maestría en Formación de Profesores de Inglés como Lengua Extranjera (**FPMTFL**)
- Maestría en Educación con especialidad en Educación Superior (**FPMME**)
- Maestría en Educación con especialidad en Organización y Gestión de Centros Educativos (**FPCOCE**)
- Maestría en Educación con especialidad en Formación del Profesorado (**FPMMEFP**)
- Maestría en Educación con especialidad en las TIC´s en la Educación (**FPMMETE**)

Departamento de Innovación, Negocios y Nuevas Tecnologías

- Maestría en Dirección Estratégica con especialidad en Gerencia (**MDE**)
- Maestría en Dirección Estratégica con especialidad en Tecnologías de la Información (**MDETI**)
- Maestría en Dirección Estratégica con especialidad en Telecomunicaciones (**MDETEL**)

Departamento de Proyectos

- Doctorado en Proyectos con especialidad en Investigación (**DODP**)
- Maestría en Diseño, Gestión y Dirección de Proyectos (**MDGDP**)
- Maestría en Diseño, Gestión y Dirección de Proyectos con especialidad en Arquitectura y Urbanismo (**MPAU**)
- Maestría en Diseño, Gestión y Dirección de Proyectos con especialidad en Innovación y Producto (**MDPIP**)

Departamento de Medio Ambiente y Sostenibilidad

- Maestría en Gestión y Auditorías Ambientales (**MAMGA**)

Departamento de Ciencias de la Salud

- Maestría en Actividad Física: Entrenamiento y Gestión Deportiva (**SNMAFEGD**)
- Maestría en Ciencias Naturopáticas (**SNMCN**)

Créditos y horas de la oferta académica

Departamento de Ciencias de Lenguaje, Educación y Comunicaciones					
Nombre	Código	Grado a conceder	Competencias generales	Duración (meses)	Créditos
Doctorado en Educación con especialidad en Investigación	DODE	Doctorado en Educación con especialidad en Investigación	<ol style="list-style-type: none"> 1. Proporcionar al alumnado los conceptos fundamentales y las metodologías de investigación utilizadas en el ámbito de la educación y capacitarlo para que pueda diseñar, desarrollar y valorar, individualmente y en equipo, proyectos de investigación en las diferentes líneas que se ofrecen y actúe así como impulsor de mejoras en procesos educativos de diferentes niveles y entornos. 2. Impartir enseñanza en entornos nuevos o poco conocidos dentro de contextos amplios de la educación para que el estudiante pueda aplicar los conocimientos adquiridos, formulando juicios, tomando decisiones y solucionando problemas; contribuyendo así a los distintos planteamientos relacionados a la investigación educativa. 3. Proveer las herramientas de investigación científica que permitan al estudiante gestionar proyectos pedagógicos y conducir investigación o producir trabajo creativo, demostrando dominio del material de manera ética. 	60	75 créditos
Maestría en Formación de Profesores de Español como Lengua Extranjera	FPMELE	Maestría en Formación de Profesores de Español como Lengua Extranjera	<ol style="list-style-type: none"> 1. Ofrecer una formación amplia y actualizada a profesores de español LE en enseñanza primaria o secundaria, tanto en instituciones públicas como privadas; profesores de español LE en educación de adultos, así como diplomados y licenciados en especialidades relacionadas que tengan la intención de trabajar como profesores de español LE, aportando las bases para el desarrollo de las destrezas académicas y profesionales necesarias para la enseñanza del español LE en cualquiera de los diversos contextos de enseñanza-aprendizaje, con fluidez, coherencia y de forma adecuada al contexto educativo en el que desarrolla su actividad profesional. 2. Impartir enseñanza en entornos nuevos o poco conocidos de la educación dentro de contextos amplios relacionados a la enseñanza del español como lengua extranjera para que el estudiante pueda aplicar los conocimientos adquiridos, formulando juicios, tomando decisiones y solucionando problemas; reflexionando en su propia enseñanza y desarrollo profesional. 3. Proveer las herramientas de investigación científica que permitan al estudiante utilizar los procesos metodológicos para la investigación pedagógica de la lengua y la lingüística aplicada a la enseñanza la lengua española. 	24	66 créditos

Departamento de Ciencias de Lenguaje, Educación y Comunicaciones					
Nombre	Código	Grado a conceder	Competencias generales	Duración (meses)	Créditos
Maestría en Formación de Profesores de Inglés como Lengua Extranjera	FPMTFL	Master in Teaching English as a Foreign Language	<ol style="list-style-type: none"> 1. Dirigir de manera informada y fundamentada las situaciones y necesidades profesionales relacionadas al entorno de trabajo, motivando la autonomía sin perder la visión sobre elementos de constante, pero flexible interacción, ajustados a las necesidades específicas del maestro en desarrollo profesional, facilitando formación a Maestros de inglés de los niveles primarios y secundarios en instituciones públicas y privadas; Maestros de inglés como lengua extranjera en la educación de adultos; y Graduados. 2. Impartir enseñanza en entornos nuevos o poco conocidos de la educación dentro de contextos amplios relacionados a la enseñanza del inglés como lengua extranjera para que el estudiante pueda aplicar los conocimientos adquiridos, formulando juicios, tomando decisiones y solucionando problemas; reflexionando en su propia enseñanza y perfeccionamiento. 3. Proveer las herramientas de investigación científica que permitan al estudiante utilizar los procesos metodológicos para la investigación pedagógica de la lengua y la lingüística aplicada a la enseñanza la lengua inglesa. 	24	66 créditos
Maestría en Educación con especialidad en Educación Superior	FPMME	Maestría en Educación con especialidad en Educación Superior	<ol style="list-style-type: none"> 1. Ofrecer una formación amplia y actualizada, y aportar las bases para el desarrollo de las destrezas académicas y profesionales necesarias para la enseñanza en cualquiera de los diversos contextos de enseñanza-aprendizaje que se puedan dar. 2. Fundamentar la práctica profesional en los conocimientos actuales, en entornos nuevos o poco conocidos de la educación; proporcionar ideas respecto a la naturaleza de la enseñanza y el aprendizaje en general; y desarrollar las competencias, los conocimientos, las habilidades y los recursos prácticos necesarios para completar esa base teórica. 3. Estimular la reflexión crítica para una buena formación teórica y su necesaria aplicación práctica, ámbito fundamental de acción, desarrollar buen juicio, buena toma de decisiones y solución de problemas, y proveer herramientas de investigación científica para la contribución referenciada en temas innovadores o actuales de la educación superior. 	24	60 créditos
Maestría en Educación con especialidad en Organización y Gestión de Centros Educativos	FPCOCE	Maestría en Educación con especialidad en Organización y Gestión de Centros Educativos	<ol style="list-style-type: none"> 1. Proveer las herramientas relacionadas con los servicios de estudio, planificación, consultoría y asesoría para la organización y gestión de las instituciones de educación, de modo que se desarrollen conocimientos y competencias para planificar, organizar, dirigir, controlar, proponer y conducir la innovación para la mejora de los centros educativos. 2. Estimular la reflexión crítica, el desarrollo del buen juicio, buena toma de decisiones y solución de problemas, y proveer herramientas de investigación científica para la contribución referenciada en temas innovadores o actuales de la educación. 	24	60 créditos

Departamento de Ciencias de Lenguaje, Educación y Comunicaciones					
Nombre	Código	Grado a conceder	Competencias generales	Duración (meses)	Créditos
Maestría en Educación con especialidad en Formación del Profesorado	FPMMEFP	Maestría en Educación con especialidad en Formación del Profesorado	<ol style="list-style-type: none"> Ofrecer una formación amplia y actualizada, y aportar las bases para el desarrollo de las destrezas académicas y profesionales necesarias para la enseñanza en cualquiera de los diversos contextos de enseñanza-aprendizaje que se puedan dar. Fundamentar la práctica profesional en los conocimientos actuales, en entornos nuevos o poco conocidos de la educación; proporcionar ideas respecto a la naturaleza de la enseñanza y el aprendizaje en general; y desarrollar las competencias, los conocimientos, las habilidades y los recursos prácticos necesarios para completar esa base teórica. Estimular la reflexión crítica para una buena formación teórica y su necesaria aplicación práctica, ámbito fundamental de acción, desarrollar buen juicio, buena toma de decisiones y solución de problemas, y proveer herramientas de investigación científica para la contribución referenciada en temas innovadores o actuales de la formación del profesorado. 	24	60 créditos
Maestría en Educación con especialidad en las TIC's en la Educación	FPMMETE	Maestría en Educación con especialidad en las TICs en la Educación	<ol style="list-style-type: none"> Ofrecer una formación amplia y actualizada, y aportar las bases para el desarrollo de las destrezas académicas y profesionales necesarias para la enseñanza en cualquiera de los diversos contextos de enseñanza-aprendizaje que se puedan dar. Fundamentar la práctica profesional en los conocimientos actuales, en entornos nuevos o poco conocidos de la educación; proporcionar ideas respecto a la naturaleza de la enseñanza y el aprendizaje en general; y desarrollar las competencias, los conocimientos, las habilidades y los recursos prácticos necesarios para completar esa base teórica. Estimular la reflexión crítica para una buena formación teórica y su necesaria aplicación práctica, ámbito fundamental de acción, desarrollar buen juicio, buena toma de decisiones y solución de problemas, y proveer herramientas de investigación científica para la contribución referenciada en temas innovadores o actuales de las TIC's. 	24	60 créditos

Departamento de Innovación, Negocios y Nuevas Tecnologías					
Nombre	Código	Grado a conceder	Competencias generales	Duración (meses)	Créditos
Maestría en Dirección Estratégica con especialidad en Gerencia	MDE	Maestría en Dirección Estratégica con especialidad en Gerencia.	<ol style="list-style-type: none"> Ofrecer enseñanza para formar profesionales especialmente provenientes del ámbito de las ingenierías, ciencias sociales, ciencias de la administración y ciencias de gestión y economía, entre otras, en el campo y en la práctica de la Dirección Estratégica, proporcionando un pensamiento ejecutivo que les permita asumir sus actuales y/o deseadas posiciones directivas, o bien desarrollar su trayectoria profesional en el campo de la consultoría organizacional. Impartir enseñanza en entornos nuevos o poco conocidos dentro de contextos amplios relacionados a su área de estudio para que el estudiante pueda aplicar los conocimientos adquiridos, formulando juicios, tomando decisiones y solucionando problemas, facilitando al estudiante comprender el proceso estratégico de la dirección organizacional, asumir funciones dentro del proceso de dirección estratégica y generar propuestas que integran procesos globalizados y locales para dirigir un negocio. Proveer las herramientas de investigación científica que permitan al estudiante conducir investigación o producir trabajo creativo de manera ética, demostrando dominio del material. 	24	66 créditos
Maestría en Dirección Estratégica con especialidad en Tecnologías de la Información	MDETI	Maestría en Dirección Estratégica con especialidad en Tecnologías de la Información.	<ol style="list-style-type: none"> Procurar conocimiento a profesionales de diversas titulaciones, así como habilidades y capacidades necesarias para gerenciar un puesto directivo de Sistemas y TIC, dirigir un proyecto de cambio organizacional usando TIC o que deseen asesorar empresas que requieran responder a la competitividad de los nuevos negocios. Proveer los fundamentos de innovación empresarial que dan certeza de que las estrategias y las estrategias NTIC están alineadas y son coherentes con el desarrollo empresarial, desde el manejo estratégico al manejo del personal con énfasis en cambios continuos y permanentes. Impartir enseñanza en entornos nuevos o poco conocidos dentro de contextos amplios relacionados a su área de estudio para que el estudiante pueda aplicar los conocimientos adquiridos, formulando juicios, tomando decisiones y solucionando problemas, proveyendo además herramientas de investigación científica que permitan al estudiante conducir investigación o producir trabajo creativo de manera ética; demostrando dominio del material. 	24	66 créditos

Departamento de Innovación, Negocios y Nuevas Tecnologías					
Nombre	Código	Grado a conceder	Competencias generales	Duración (meses)	Créditos
Maestría en Dirección Estratégica con especialidad en Telecomunicaciones.	MDETEL	Maestría en Dirección Estratégica con especialidad en Telecomunicaciones.	<ol style="list-style-type: none"> 1. Proporcionar conocimiento sobre la comprensión de las redes y servicios de Telecomunicaciones, para personas que quieran comprender en el contexto de las organizaciones y la sociedad global, con una perspectiva estratégica integrada a la dinámica social y económica actual. adquiriendo un conocimiento global de las diferentes posibilidades tecnológicas de las redes actuales y futuras. 2. Impartir enseñanza en entornos nuevos o poco conocidos dentro de contextos amplios relacionados a su área de estudio para que el estudiante pueda proponer y aplicar estrategias organizacionales basadas en las Telecomunicaciones y/o integrar las Telecomunicaciones en un negocio, formulando juicios, tomando decisiones y solucionando problemas. 3. Proveer atención especial a diferentes servicios que proveen las redes y las telecomunicaciones, y las nuevas oportunidades de negocio que ofrecen a las compañías. Proveer, además, las bases para la innovación empresarial asentada en manejo estratégico y alineamiento de estrategias organizacionales con las estrategias de Telecomunicaciones y proveer las herramientas de investigación científica que permitan al estudiante conducir investigación o producir trabajo creativo, demostrando dominio del material y de manera ética. 	24	66 créditos

Departamento de Proyectos					
Nombre	Código	Grado a conceder	Competencias generales	Duración (meses)	Créditos
Doctorado en Proyectos con especialidad en Investigación	DODP	Doctorado en Proyectos con especialidad en Investigación	<ol style="list-style-type: none"> 1. Proporcionar al alumnado una sólida formación científica, aportando un perfil de especialización en investigación y derivándose en un campo propio de intensificación en el área de diseño de proyectos. 2. Impartir enseñanza en entornos nuevos o poco conocidos dentro de contextos amplios relacionados a su área de estudio para que el estudiante pueda aplicar los conocimientos adquiridos, formulando juicios, tomando decisiones y solucionando problemas en la concepción, diseño y práctica de proyectos. 3. Proveer las herramientas de investigación científica que permitan al estudiante conducir y desarrollar una investigación original, demostrando dominio del material y de manera ética. 	63	81 créditos

Departamento de Proyectos					
Nombre	Código	Grado a conceder	Competencias generales	Duración (meses)	Créditos
Maestría en Diseño, Gestión y Dirección de Proyectos	MDGDP	Maestría en Diseño, Gestión y Dirección de Proyectos.	<ol style="list-style-type: none"> 1. Proveer una alta disciplina de estudio a profesionales con formación universitaria de todas las áreas de conocimiento, que tengan la inquietud de involucrarse en el mundo de los proyectos de una manera responsable, que le permite desempeñarse en el campo de la docencia e investigación de proyectos y/o en el campo profesional. 2. Impartir enseñanza en entornos nuevos o poco conocidos dentro de contextos amplios relacionados al diseño, operación y gestión de proyectos, desde la elaboración del proyecto hasta su posterior análisis, indistintamente de su origen y propósito. para que el estudiante pueda aplicar los conocimientos adquiridos, formular juicios, tomar decisiones y solucionar problemas. 3. Proveer entrenamiento en el uso de herramientas computarizadas actualizadas en el campo profesional y la expresión pedagógica de fundamentos teóricos y casos prácticos y la aplicación de herramientas tecnológicas de programación y gestión de proyecto y herramientas de investigación científica que permitan al estudiante conducir investigación o producir trabajo creativo de manera ética; demostrando dominio del material. 	24	66 créditos
Maestría en Diseño, Gestión y Dirección de Proyectos con especialidad en Arquitectura y Urbanismo	MPAU	Maestría en Diseño, Gestión y Dirección de Proyectos con especialidad en Arquitectura y Urbanismo.	<ol style="list-style-type: none"> 1. Ofrecer conocimiento sobre crecimiento urbano ordenado y la modificación física de la ciudad, por medio de todas sus intervenciones, basada en la metodología de proyectos urbano-arquitectónicos, desde una perspectiva integrada del diseño, gestión y dirección de proyectos, con la finalidad de formar profesionales con alto compromiso social y ético, y una visión global de lo que significa la intervención de una ciudad. 2. Impartir enseñanza en entornos nuevos o poco conocidos dentro de contextos amplios relacionados a su área de estudio para que el estudiante pueda aplicar los conocimientos adquiridos, formulando juicios, tomando decisiones y utilizando metodologías concretas para la solución de problemas urbanos y arquitectónicos, que permitan rediseñar los espacios físicos que ocupa el ser humano en la vida actual. 3. Proveer las herramientas de investigación científica que permitan al estudiante producir un trabajo creativo de manera ética; demostrando dominio del material. 	24	67 créditos

Departamento de Proyectos					
Nombre	Código	Grado a conceder	Competencias generales	Duración (meses)	Créditos
Maestría en Diseño, Gestión y Dirección de Proyectos con especialidad en Innovación y Producto	MDPIP	Maestría en Diseño, Gestión y Dirección de Proyectos con especialidad en Innovación y Producto.	<ol style="list-style-type: none"> 1. Proporcionar conocimiento a profesionales en áreas de diseño de producto de base innovadora, es decir todo elemento tangible o no, resultante de un proyecto, con fuerte presencia del "diseño" en sus fases de desarrollo. 2. Impartir enseñanza en entornos nuevos o poco conocidos dentro de contextos amplios relacionados a su área de estudio para que el estudiante pueda aplicar los conocimientos adquiridos, formulando juicios, tomando decisiones y solucionando problemas, en todas las fases del diseño de producto innovador, desde la elaboración hasta posterior análisis. 3. Proveer las herramientas de investigación científica que permitan al estudiante conducir investigación o producir trabajo creativo de manera ética; demostrando dominio del material y validando la formación de profesionales con alto compromiso social y ético y con una visión abierta a incorporar nuevos procesos de desarrollo (diseño) de proyectos innovadores. 	24	66 créditos

Departamento de Medio Ambiente y Sostenibilidad					
Nombre	Código	Grado a conceder	Competencias generales	Duración (meses)	Créditos
Maestría en Gestión y Auditorías Ambientales	MAMGA	Maestría en Gestión y Auditorías Ambientales	<ol style="list-style-type: none"> 1. Proveer a titulados universitarios de grado medio o superior formación ambiental en gestión y auditorías ambientales para mejorar sus competencias en los contextos profesionales donde se desarrollan, o bien encauzar expectativas laborales. 2. Impartir enseñanza avanzada de carácter especializado y multidisciplinario, en entornos nuevos o poco conocidos dentro de contextos amplios para que el estudiante pueda aplicar los conocimientos adquiridos, formular juicios, tomar decisiones y solucionar problemas, permitiendo que el estudiante trabaje en el campo de la consultoría, y la investigación y formando profesionales multidisciplinarios en medio ambiente, que contribuyan al crecimiento de nuevas empresas o, en su caso, que deseen actualizar y perfeccionar su comprensión de las nuevas oportunidades de negocio que representa la variable ambiental. 3. Proveer las herramientas de investigación científica y facilitar la necesaria integración de la variable ambiental en la política cultural y tecnológica de la organización para que el estudiante pueda conducir investigación o producir trabajo creativo, demostrando dominio del material y de manera ética. 	24	66 créditos

Departamento de Ciencias de la Salud					
Nombre	Código	Grado a conceder	Competencias generales	Duración (meses)	Créditos
Maestría en Actividad Física: Entrenamiento y Gestión Deportiva	SNMAFEGD	Maestría en Actividad Física: Entrenamiento y Gestión Deportiva	<ol style="list-style-type: none"> Ofrecer instrucción en actividad física, el diseño y planificación deportiva, y la gestión de centros deportivos, para profesionales diplomados y/o licenciados en educación física, profesores, profesionales de ciencias de la salud y el deporte y a todas aquellas personas que deseen enriquecer su trayectoria profesional con temas relacionados a la gestión deportiva. Impartir enseñanza en entornos nuevos o poco conocidos dentro de contextos amplios con conocimientos y recursos suficientes que el estudiante puede usar para formular juicios, tomar decisiones y solucionar problemas. Proveer las herramientas de investigación científica que permitan al estudiante conducir investigación o producir trabajo creativo, demostrando dominio del material y de manera ética. 	24	66 créditos
Maestría en Ciencias Naturopáticas	SNMCN	Maestría en Ciencias Naturopáticas	<ol style="list-style-type: none"> Formar profesionales en el campo de la naturopatía que contribuyan con pertinencia al desarrollo científico de las artes y ciencias salubristas, y de una sociedad más productiva y saludable, capaces de educar y orientar sobre los distintos aspectos y modalidades de la naturopatía, las técnicas, estilos de vida y terapias naturales que estén en armonía con esta práctica y practicar métodos terapéuticos. Impartir enseñanza en entornos nuevos o poco conocidos de las ciencias naturopáticas e interactuar y participar con médicos y otros profesionales de la salud en el manejo interdisciplinario de la salud del paciente, reflexionando en su propia enseñanza y desarrollo profesional y así aplicar conocimiento para prescribir y recomendar alimentación natural o integral y otros productos naturales que no requieran prescripción médico-sanitaria utilizando el buen juicio, tomando decisiones y solucionando problemas. Proveer las herramientas de investigación científica que permitan al estudiante utilizar los procesos metodológicos para la investigación aplicada al campo de las ciencias naturopáticas. 	48	94 créditos

Secuenciales

Departamento de Ciencias de Lenguaje, Educación y Comunicaciones

Doctorado en Educación con especialidad en Investigación

Introdutorios: **18 créditos**

Medulares: **mínimo 24 y máximo 30 créditos**

Investigación: **14 créditos**

Tesis: **25 créditos**

	Código	Asignaturas	Créditos
Introdutorios	D0005	Metodología de la Investigación I. Fundamentos.	6
	D00014	Metodología de la Investigación II. Paradigmas y Métodos	3
	D0011	Seminario de Investigación (ficha doctoral)	3
Medulares^a	FP117	Teorías del aprendizaje y bases metodológicas de la formación	4
	FP118	Diseño curricular y programación	4
	FP119	Factores de aprendizaje	6
	FP120	Creación, adaptación y evaluación de materiales	5
	FP121	Desarrollo de competencias	4
	FP122	Fundamentos de la educación especial: procesos de atención a la diversidad	4
	FP123	Orientación educativa y tutoría	6
	FP124	Didáctica aplicada	6
	FP125	Actividad física aplicada a la educación, salud y rendimiento	6
	FP126	Las TIC en la educación y las teorías de aprendizaje	3
	FP127	Organización y gestión de centros educativos	6
Investigación	D0006	Trabajo de Investigación I	5
	D0007	Trabajo de Investigación II	5
	D0008	Propuesta de la tesis	4
Tesis	D0009	Elaboración de la tesis	15
	D0010	Disertación de la tesis	10

a) El alumno debe indicar las asignaturas que desea cursar en esta fase. El cómputo total de créditos de las asignaturas elegidas debe ser como mínimo de 24, máximo 30.



Figura 6: Diagrama de flujo para el Doctorado en Educación con especialidad en Investigación.

Maestría en Formación de Profesores de Español como Lengua Extranjera

Medulares: **15 créditos**

Requeridos: **51 créditos**

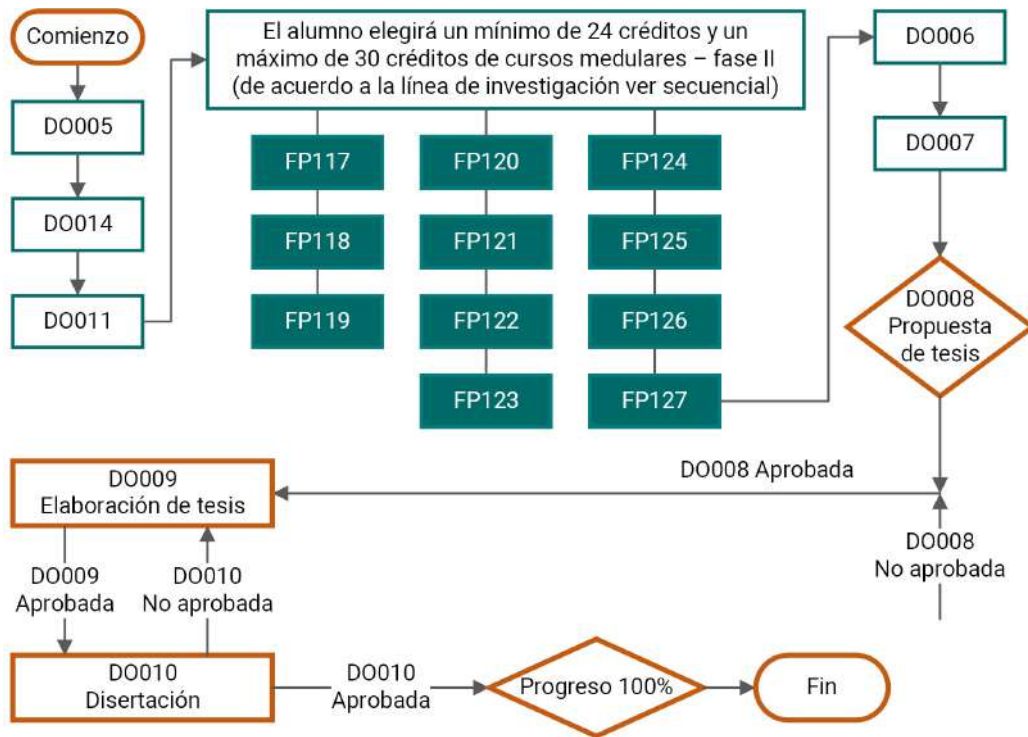
Electivos: **0 créditos**

El alumno realizará un mínimo de 66 créditos.

	Código	Asignaturas	Pre-requisitos	Créditos
Medulares	FP017	Modos de conducir el aula	N/A	3
	FP018	Observación e investigación en el aula	N/A	3
	FP019	Adquisición de segundas lenguas	N/A	3
	FP020	Factores individuales en el aprendizaje	N/A	3
	FP021	Estrategias de aprendizaje	N/A	3
Requeridos	FP022	La comunicación y la adecuación pragmalingüística	N/A	3
	FP023	Lengua, cultura y bilingüismo	N/A	3
	FP038	La gramática del español para profesores de ELE	N/A	3
	FP025	El español y sus variedades	N/A	3
	FP026	La enseñanza del léxico	N/A	3
	FP027	Bases metodológicas	N/A	3
	FP028	Desarrollo de las destrezas en el aula	N/A	3
	FP029	Creación, adaptación y evaluación de materiales y recursos	N/A	3
	FP030	Tecnología educativa en el aprendizaje de lenguas	N/A	3
	FP031	Proyectos y tareas	N/A	3
	FP032	Evaluación del proceso de aprendizaje de lenguas	N/A	3
	FP033	Diseño curricular y programación - teoría y práctica	N/A	3
	FP034	Practicum	N/A	5
	Tesis			
		Tesis de Maestría	Haber completado el 50% de los créditos del programa	10
TOTAL				66



Figura 7: Diagrama de flujo para la Maestría de Formación de Profesores de Español como Lengua Extranjera.

Maestría en Formación de Profesores de Inglés como Lengua Extranjera

Medulares: **18 créditos**

Requerido: **48 créditos**

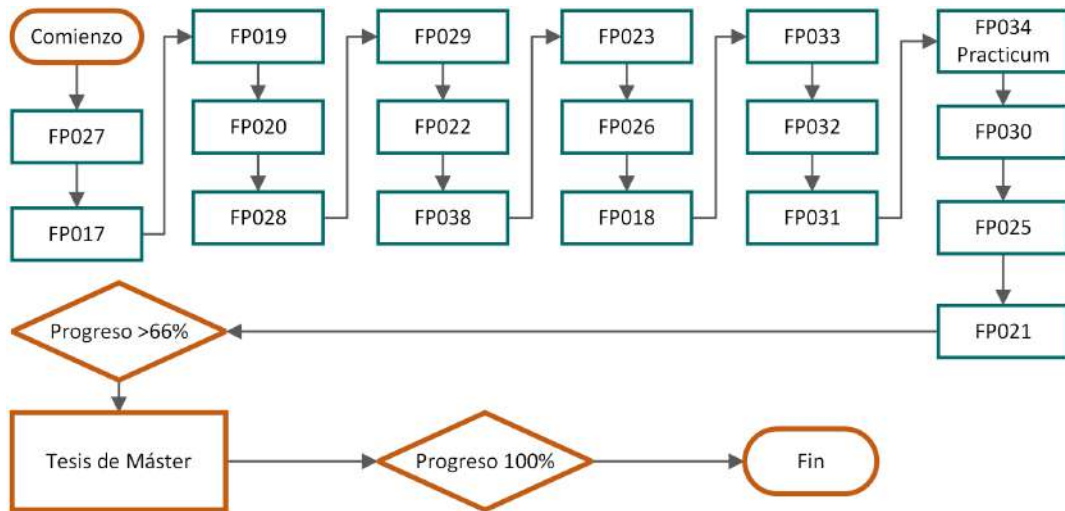
Electivos: **0 créditos**

Este programa se ofrece únicamente en inglés.

El alumno realizará un mínimo de 66 créditos.

	Código	Asignaturas	Pre-requisitos	Créditos	
Medulares	FP003	Second Language Acquisition	N/A	3	
	FP005	Teaching Pronunciation	N/A	3	
	FP004	Individual Factors in the Learner's Development	N/A	3	
	FP002	Observation and Research in the Language Classroom	N/A	3	
	FP001	Approaches to Language in the Classroom Context	N/A	3	
	FP037	Content & Language Integrated Learning	N/A	3	
Requeridos	FP006	Methodological Approaches	N/A	3	
	FP008	Developing Language Skills in the Classroom	N/A	3	
	FP009	Materials and Resources in EFL - Design, Creation, Adaptation and Evaluation	N/A	3	
	FP007	Classroom Management - Techniques and Reflections on Practice	N/A	3	
	FP010	Computer Assisted Language Learning	N/A	3	
	FP036	Teaching English through Translation	N/A	3	
	FP011	Tasks and Projects	N/A	3	
	FP014	Learning Strategies	N/A	3	
	FP013	English in the Community	N/A	3	
	FP012	Assessment and Testing in the Classroom	N/A	3	
	FP015	Curriculum and Course Design - principles and practice	N/A	3	
	FP034	Practicum	N/A	5	
	Thesis				
		Master Thesis		Haber completado el 50% de los créditos del programa	10
	TOTAL				66



Figura 8: Diagrama de flujo para la Maestría en Formación de Profesores de Inglés como Lengua Extranjera.

Maestría en Educación con especialidad en Educación Superior

Medulares: **34 créditos**

Requeridos: **13 créditos**

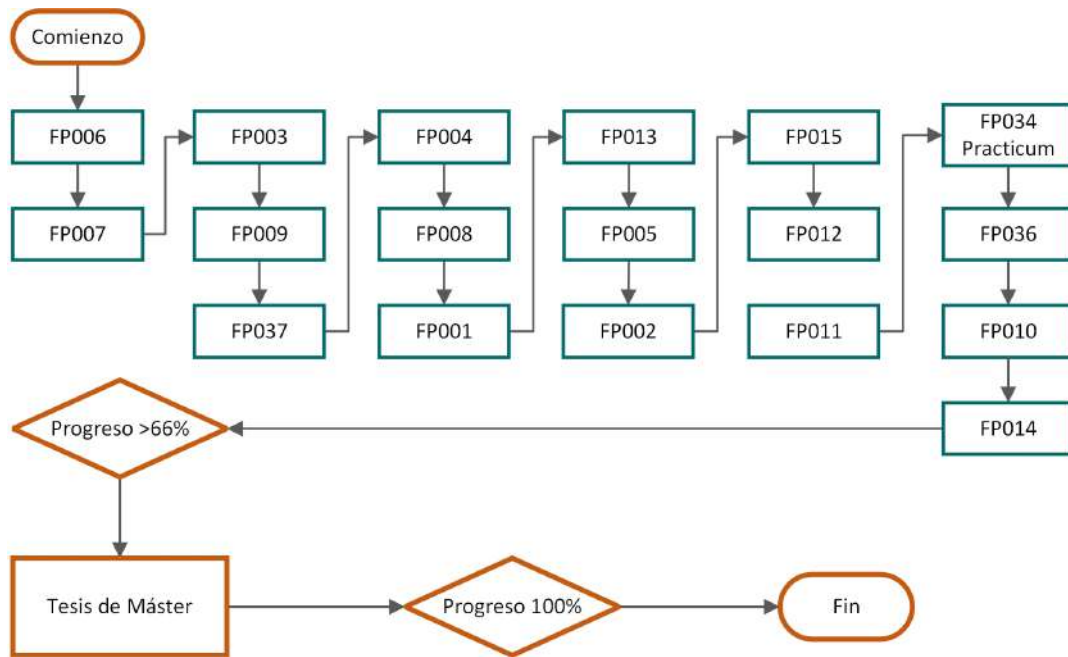
Electivos: **13 créditos**

El alumno realizará un mínimo de 60 créditos.

	Código	Asignaturas	Pre-requisitos	Créditos
Medulares	FP101	Teorías del aprendizaje y bases metodológicas en la formación	N/A	3
	FP102	Aprendizaje estratégico y desarrollo profesional	N/A	3
	FP087	Factores del aprendizaje	N/A	3
	FP079	La acción tutorial en el sistema educativo	N/A	3
	FP077	Las TIC en el aula. Aplicaciones didácticas y utilización de recursos	N/A	3
	FP078	Interculturalidad y educación	N/A	3
	FP080	Resolución y transformación de conflictos en el ámbito escolar	N/A	3
	FP084	La educación ambiental en la educación formal	N/A	3
	FP103	Fundamentos de la educación especial: proceso de atención a la diversidad	N/A	3
	FP104	Organización y gestión de centros educativos	N/A	3
	FP105	Portafolio I	N/A	1
	FP092	Metodología de la investigación científica	N/A	3
Electivos	FP173	Calidad educativa, evaluación e innovación en la educación superior	N/A	3
	FP171	Modalidades educativas en el contexto universitario: presencial, semipresencial y a distancia	N/A	3
	FP176	Desarrollo profesional y práctica reflexiva del docente universitario	N/A	3
	FP179	Metodologías y estrategias docentes en el aula universitaria	N/A	2
	FP180	Evaluación de los aprendizajes en el contexto universitario	N/A	2
Requeridos	Tesis			
	FP108	Portafolio II	N/A	1
	FP116	Portafolio III	N/A	2
	FPEE01	Proyecto Final de Maestría	N/A	10
TOTAL				60



Figura 9: Diagrama de flujo para la Maestría en Educación con especialidad en Educación Superior.

Maestría en Educación con especialidad en Organización y Gestión de Centros Educativos

Medulares: **34 créditos**

Requeridos: **13 créditos**

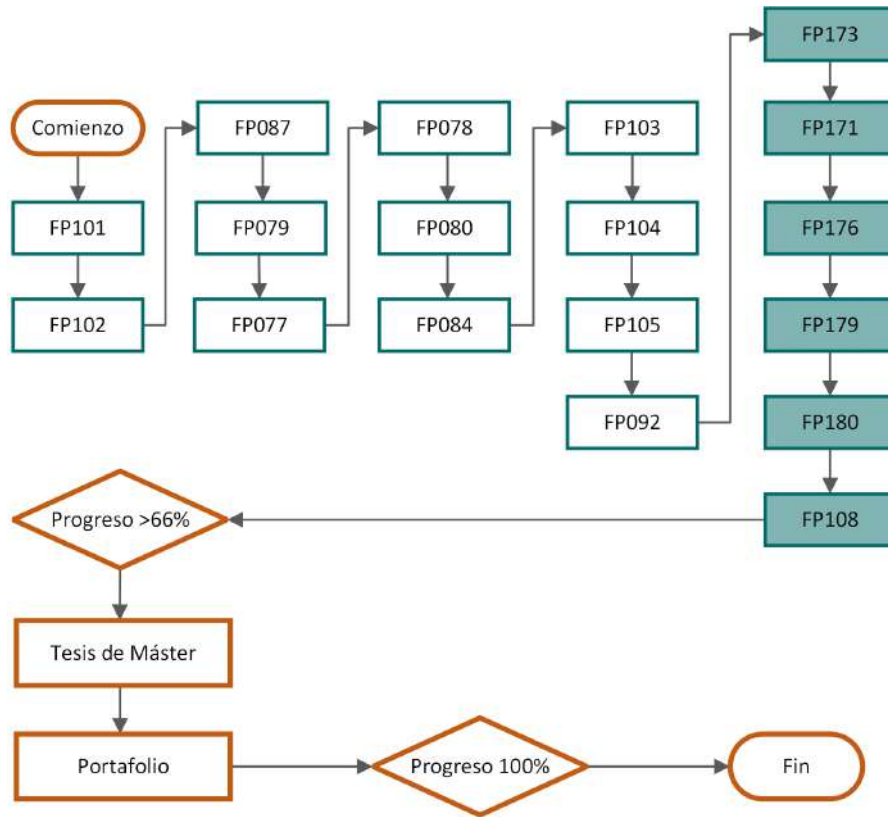
Electivos: **13 créditos**

El alumno realizará un mínimo de 60 créditos.

	Código	Asignaturas	Pre-requisitos	Créditos
Medulares	FP101	Teorías del aprendizaje y bases metodológicas en la formación	N/A	3
	FP102	Aprendizaje estratégico y desarrollo profesional	N/A	3
	FP087	Factores del aprendizaje	N/A	3
	FP077	Las TIC en el aula. Aplicaciones didácticas y utilización de recursos	N/A	3
	FP080	Resolución y transformación de conflictos en el ámbito escolar	N/A	3
	FP079	La acción tutorial en el sistema educativo	N/A	3
	FP078	Interculturalidad y educación	N/A	3
	FP084	La educación ambiental en la educación formal	N/A	3
	FP103	Fundamentos de la educación especial: proceso de atención a la diversidad	N/A	3
	FP104	Organización y gestión de centros educativos	N/A	3
	FP092	Metodología de la investigación científica	N/A	3
	FP105	Portafolio I	N/A	1
Electivos	FP082	Planificación y gestión de proyectos	N/A	3
	FP081	Planificación y dirección estratégica	N/A	3
	FP113	E-business y su integración con los sistemas corporativos para la gestión educativa	N/A	3
	FP114	Calidad educativa, evaluación e innovación	N/A	2
	FP115	Técnicas de dirección de equipos de trabajo	N/A	2
Requeridos	FP108	Portafolio II	N/A	1
	FP116	Portafolio III	N/A	2
	FPEE01	Proyecto Final de Maestría	N/A	10
TOTAL				60



Figura 10: Diagrama de flujo para la Maestría en Educación con especialidad en Organización y Gestión de Centros Educativos.

Maestría en Educación con especialidad en Formación del Profesorado

Medulares: **34 créditos**

Requeridos: **13 créditos**

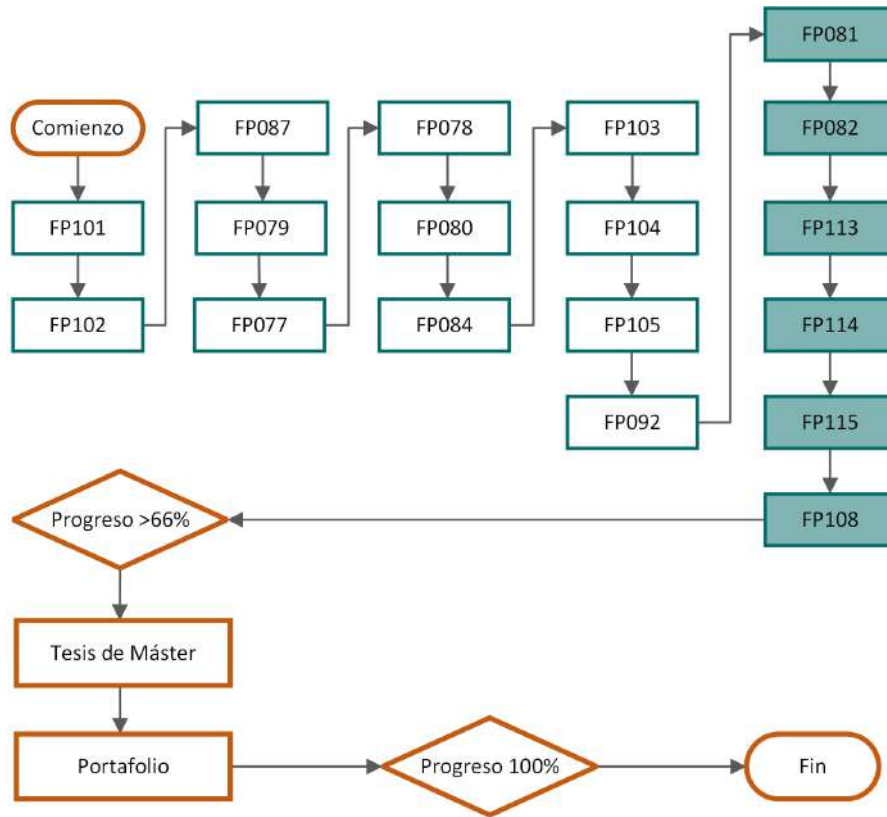
Electivos: **13 créditos**

El alumno realizará un mínimo de 60 créditos.

	Código	Asignaturas	Pre-requisitos	Créditos
Medulares	FP101	Teorías del aprendizaje y bases metodológicas en la formación	N/A	3
	FP102	Aprendizaje estratégico y desarrollo profesional	N/A	3
	FP087	Factores del aprendizaje	N/A	3
	FP077	Las TIC en el aula. Aplicaciones didácticas y utilización de recursos	N/A	3
	FP080	Resolución y transformación de conflictos en el ámbito escolar	N/A	3
	FP079	La acción tutorial en el sistema educativo	N/A	3
	FP078	Interculturalidad y educación	N/A	3
	FP084	La educación ambiental en la educación formal	N/A	3
	FP103	Fundamentos de la educación especial: proceso de atención a la diversidad	N/A	3
	FP104	Organización y gestión de centros educativos	N/A	3
	FP092	Metodología de la investigación científica	N/A	3
	FP105	Portafolio I	N/A	1
Electivos	FP106	Diseño curricular, programación y desarrollo de competencias	N/A	3
	FP090	Evaluación del aprendizaje	N/A	3
	FP107	Metodologías de aprendizaje en el aula	N/A	3
	FP088	Creación, adaptación y evaluación de materiales	N/A	2
	FP091	Aprendizaje integrado de contenido y lengua	N/A	2
Requeridos	Tesis			
	FP108	Portafolio II	N/A	1
	FP116	Portafolio III	N/A	2
	FPEE01	Proyecto Final de Maestría	N/A	10
TOTAL				60



Figura 11: Diagrama de flujo para la Maestría en Educación con especialidad en Formación del Profesorado.

Maestría en Educación con especialidad en las TIC's en Educación

Medulares: **34 créditos**

Electivos: **13 créditos**

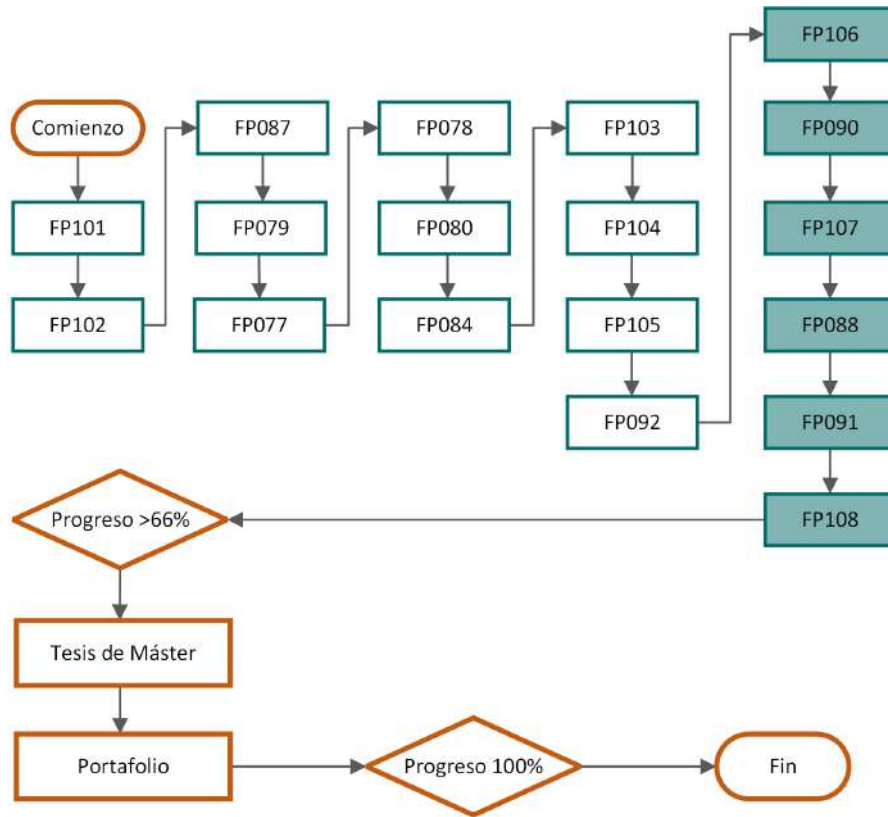
Requeridos: **13 créditos**

El alumno realizará un mínimo de 60 créditos.

	Código	Asignaturas	Pre-requisitos	Créditos
Medulares	FP101	Teorías del aprendizaje y bases metodológicas en la formación	N/A	3
	FP102	Aprendizaje estratégico y desarrollo profesional	N/A	3
	FP087	Factores del aprendizaje	N/A	3
	FP079	La acción tutorial en el sistema educativo	N/A	3
	FP077	Las TIC en el aula. Aplicaciones didácticas y utilización de recursos	N/A	3
	FP078	Interculturalidad y educación	N/A	3
	FP080	Resolución y transformación de conflictos en el ámbito escolar	N/A	3
	FP084	La educación ambiental en la educación formal	N/A	3
	FP103	Fundamentos de la educación especial: proceso de atención a la diversidad	N/A	3
	FP104	Organización y gestión de centros educativos	N/A	3
	FP092	Metodología de la investigación científica	N/A	3
	FP105	Portafolio I	N/A	1
Electivos	FP109	Las TIC en la educación y las teorías de aprendizaje	N/A	3
	FP111	Análisis de recursos tecnológicos y diseño de actividades creativas	N/A	3
	FP110	La enseñanza en entornos virtuales de aprendizaje	N/A	3
	FP076	Entornos virtuales de trabajo colaborativo	N/A	2
	FP112	Diseño y evaluación de propuestas de formación basadas en las TIC	N/A	2
Requeridos	FP108	Portafolio II	N/A	1
	FP116	Portafolio III	N/A	2
	FPEE01	Proyecto Final de Maestría	N/A	10
TOTAL				60



Figura 12: Diagrama de flujo para la Maestría en Educación con especialidad en las TIC's en la Educación.

Departamento de Innovación, Negocios y Nuevas Tecnologías

Maestría en Dirección Estratégica con especialidad en Gerencia

Medulares: Mínimo 9 créditos

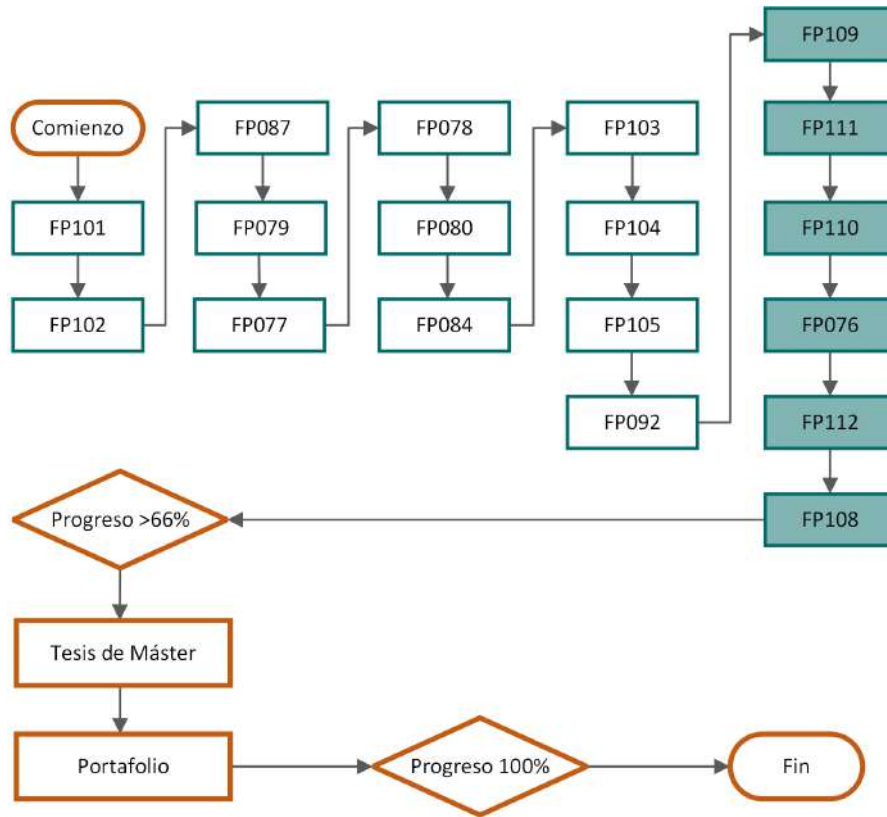
Requeridos: 13 créditos

Electivos: Mínimo 19 créditos

El alumno realizará un mínimo de 66 créditos.

	Código	Asignaturas	Pre-requisitos	Créditos
Medulares	TR026	Administración y Dirección de Empresas	N/A	3
	DD002	Control y Gestión de Costes	N/A	2
	TR047	Dirección Financiera	N/A	3
	DD004	Marketing	N/A	3
	DD152	Economía	N/A	2
	DD118	Estadística Básica	N/A	2
	DD120	Matemáticas Financieras	N/A	1
	DD124	Contabilidad de Gestión	N/A	2
	TR046	Gestión Estratégica de los Recursos Humanos	N/A	2
	DD040	Técnicas de Resolución de Conflictos y Negociación	N/A	2
	DD032	Evaluación de Desempeño y Gestión por Competencias	N/A	2
	TR024	Técnicas de Dirección y Liderazgo Organizacional	N/A	2
	DD090	Ética Empresarial y Responsabilidad Social Corporativa	N/A	3
	DD041	Técnicas de Dirección de Equipos de Trabajo	N/A	2
	DD076	Gestión sin distancias	N/A	1
	DD026	Entornos Virtuales de Trabajo Colaborativo	N/A	1
	DD042	Gestión del Tiempo y Dirección de Reuniones	N/A	2
	DD043	Estrés y Burnout	N/A	2
	DD044	Técnicas de Presentación en Público	N/A	1
	IP082	Gestión de la calidad: ISO 9001	N/A	3
	IP092	ISO 45001	N/A	2
	MA098	Gestión Ambiental de la Empresa. ISO 14001	N/A	3
	DD012	Gestión y Dirección de Operaciones	N/A	2
	DD013	Logística	N/A	2
	DD014	Dirección y Planificación Estratégica	N/A	3
	TR038	Planificación y Gestión de Proyectos	N/A	3
	TI013	Reingeniería, Estrategia y Dirección de Sistemas y TIC	N/A	3
	TI025	e-Business y su Integración con los Sistemas Corporativos de Gestión	N/A	3
	TI017	Integración de los Sistemas de Gestión Empresarial	N/A	5
	DD162	Desarrollo de Estrategias de Marketing	N/A	2
	TI030	Gestión y Seguridad de Redes	N/A	3
	TI011	Sociedad de la Información y del Cambio	N/A	3
	DD068	Gestión del Conocimiento y Aprendizaje Organizacional	N/A	2
TI004/ DD163	Marketing y Comercio Internacional	N/A	4	
TI014	Comercio y Marketing Electrónico	N/A	4	

	Código	Asignaturas	Pre-requisitos	Créditos
Medulares	TI023	Estudio y Resolución de Casos (I, II y III)	N/A	10
	DD2867	Globalización y Negocios Internacionales	N/A	4
	DD372	Liderazgo Organizacional y Coaching	N/A	5
Electivos	Módulo Optativo: Marketing			
	DD159	Introducción al Nuevo Marketing	N/A	2
	DD160	Investigación de Mercado	N/A	2
	DD161	Comportamiento del Consumidor-Comprador	N/A	2
	DD164	Marketing Relacional	N/A	2
	DD165	Auditoría de Marketing	N/A	1
	DD166	Política de Gestión de Producto y Marca	N/A	3
	DD167	Política de Gestión de Precio	N/A	3
	DD168	Política de Gestión de la Distribución	N/A	3
	DD169	Política de Gestión de la Comunicación	N/A	3
	DD170	Marketing de Servicios	N/A	2
	DD171	El Plan de Marketing y Control	N/A	2
	Módulo Optativo: Auditoría			
	DD153	Valoración Financiera para las NIC	N/A	2
	DD122	Normas Internacionales de Contabilidad	N/A	4.5
	DD121	Financiación y Tributación Internacional	N/A	1.5
	DD123	Análisis de Estados Financieros	N/A	2
	DD128	Planificación y Administración de la Auditoría	N/A	1
	DD154	Control Interno	N/A	2
	DD155	Documentación, Pruebas y Riesgos de Auditoría	N/A	2
	DD130	Procedimientos de Auditoría por Áreas	N/A	5
	DD131	Informes de Auditoría	N/A	1
	DD119	Muestreo Estadístico	N/A	2
	DD125	Costes Totales de la Calidad	N/A	2
	DD126	Contabilidad Pública y Presupuestaria	N/A	3
	Módulo Optativo: Consultoría Turística			
	TR043	Fundamentos del Turismo	N/A	3
	TR037	Las TIC'S en la Industria Turística	N/A	4
	TR022	Dirección de Empresas de Hostelería	N/A	4.5
	TR023	Dirección de Alimentos y Bebidas	N/A	4.5
	TR027	Turismo y Patrimonio Cultural	N/A	3
	TR008	El territorio como recurso turístico	N/A	3
	TR028	Impacto ambiental en las actividades turísticas	N/A	3
	TR030	Turismo Rural y Desarrollo Sostenible	N/A	3
	TR031	Turismo Alternativo y Ecoturismo	N/A	3
	TR036	Estrategias y Negocios Turísticos en Internet	N/A	3
	TR049	Análisis cuantitativo del turismo	N/A	4
	Módulo Optativo: Empresas Familiares			
	DD108	Concepto y Características de la Empresa Familiar	N/A	2
	DD109	Sucesión y Continuidad en la Empresa Familiar	N/A	2
	DD110	El Enfoque Sistémico Aplicado al Conflicto en la Empresa Familiar	N/A	2
	DD111	La Profesionalización de la Empresa Familiar	N/A	2
	DD112	Estructura y Órganos de Gobierno	N/A	2

	Código	Asignaturas	Pre-requisitos	Créditos	
Electivos	DD113	El Protocolo Familiar	N/A	2	
	DD114	La Gestión de la Propiedad en la Empresa Familiar	N/A	1	
	DD115	Factores Clave de Éxito en la Empresa Familiar	N/A	1	
	DD116	Creación e Internacionalización de la Empresa Familiar	N/A	2	
	DD143	Aspectos Legales Básicos de la Empresa Familiar	N/A	3	
	Módulo Optativo: Dirección y Gestión de Recursos Humanos				
	DD022	Estructura y Cambio Organizacional	N/A	2	
	DD024	Cultura y Clima Organizacional	N/A	2	
	DD030	Análisis, Descripción y Valoración de Puesto	N/A	2	
	DD031	Reclutamiento, Selección y Promoción	N/A	2	
	DD032	Evaluación del Desempeño y Gestión por Competencia	N/A	2	
	DD033	Retribución e Incentivos	N/A	2	
	DD034	Formación y Planes de Carrera	N/A	2	
	DD036	Auditoría de Recursos Humanos	N/A	1	
	DD039	Técnicas de Comunicación Interpersonal	N/A	1	
	Módulo Optativo: Gestión Integrada del Ambiente, la Calidad y Prevención de Riesgos Laborales				
	IP059	Fundamentos de la prevención de riesgos laborales	N/A	2	
	IP060	Seguridad Laboral	N/A	4	
	IP003	Higiene Industrial	N/A	5	
	IP062	Ergonomía	N/A	3	
	IP071	Psicosociología Aplicada	N/A	2	
	IP078	Antecedentes y situación actual de la Gestión Integrada	N/A	3	
	IP9001	Introducción y fundamentos de los Sistemas de Gestión Integrada	N/A	2	
	IP9002	Ventajas y dificultades de la integración de sistemas, grados, modos y modelos de integración de sistemas	N/A	3	
	IP9003	Integración de los sistemas de gestión basada en estándares y basada en procesos	N/A	2	
	IP9004	Implantación del Sistema de Gestión Integrada	N/A	2	
	IP051	Gestión del agua: principios básicos	N/A	5	
	IP052	Fundamentos de la gestión de residuos	N/A	3	
	IP053	Tratamiento de la contaminación atmosférica	N/A	5	
	IP054	Tratamiento de suelos contaminados	N/A	4	
	IP002	Seguridad en el trabajo	N/A	7	
	IP076	Higiene en el Trabajo	N/A	7	
	IP073	Ergonomía y psicología aplicada	N/A	7	
	IP064	Formación y Comunicación	N/A	1	
	IP004	Medicina del Trabajo	N/A	2	
	Módulo Optativo: Organizaciones de Salud				
	DD1004	Economía de la salud	N/A	5	
	DD1007	Planificación Sanitaria	N/A	4	
	DD1008	Gestión de Servicios de Salud	N/A	3	
	DD1009	Marketing en salud	N/A	3	
DD1010	Calidad Asistencial y Seguridad de los Pacientes	N/A	4		
DD1012	Sistemas de Salud	N/A	4		
DD1013	Epidemiología Clínica	N/A	5		
DD1014	Bioestadística	N/A	5		

	Código	Asignaturas	Pre-requisitos	Créditos
Electivos	Módulo Optativo: Recursos Humanos y Gestión del Conocimiento			
	DD022	Estructura y Cambio Organizacional	N/A	2
	DD024	Cultura y Clima Organizacional	N/A	2
	DD030	Análisis, Descripción y Valoración de Puesto	N/A	2
	DD031	Reclutamiento, Selección y Promoción	N/A	2
	DD034	Formación y Planes de Carrera	N/A	2
	DD033	Retribución e Incentivos	N/A	2
	DD036	Auditoría de Recursos Humanos	N/A	1
	DD039	Técnicas de Comunicación Interpersonal	N/A	1
	DD045	Inteligencia Emocional	N/A	1
	DD046	Marketing Personal	N/A	1
	DD047	Capital Intelectual	N/A	1
	DD048	La Calidad como Herramienta de Gestión de RRHH	N/A	1
	DD049	Programación Neurolingüística	N/A	1
	Módulo Optativo: Resolución de Conflictos y Mediación			
	DD091/ DD092	Teoría del conflicto	N/A	5
	DD093/ DD094	Emociones, comunicación y conflicto	N/A	4
	DD138	Principios y procesos de resolución/transformación de conflictos	N/A	5
	DD097/ DD098	La Mediación	N/A	4
	DD099	Legislación nacional e internacional sobre mediación y otros procedimientos de resolución de conflictos	N/A	3
	DD100	Resolución/Transformación de Conflictos en el ámbito escolar	N/A	2
	DD101	Resolución/Transformación de Conflictos en el ámbito familiar	N/A	2
	DD102	Resolución/Transformación de Conflictos en el ámbito comunitario	N/A	2
	DD103	Resolución/Transformación de Conflictos en el ámbito organizacional	N/A	2
	DD104	Resolución/Transformación de Conflictos en el ámbito penal	N/A	2
	DD105	Resolución/Transformación de Conflictos en el ámbito sanitario	N/A	1
	DD106	Resolución/Transformación de Conflictos en el ámbito internacional	N/A	2
	DD107	Resolución de Conflictos en Línea (RDL)	N/A	1
Requeridos	Tesis			
	FP092	Metodología de la Investigación Científica	N/A	3
		Tesis de Maestría	N/A	10
TOTAL				66



Figura 13: Diagrama de flujo para la Maestría en Dirección Estratégica con Especialidad en Gerencia.



Figura 14: Diagrama de flujo para la Maestría en Dirección Estratégica con Especialidad en Gerencia. Módulo Optativo: Marketing¹.

1. Cursos del Módulo optativo se presentan en verde.

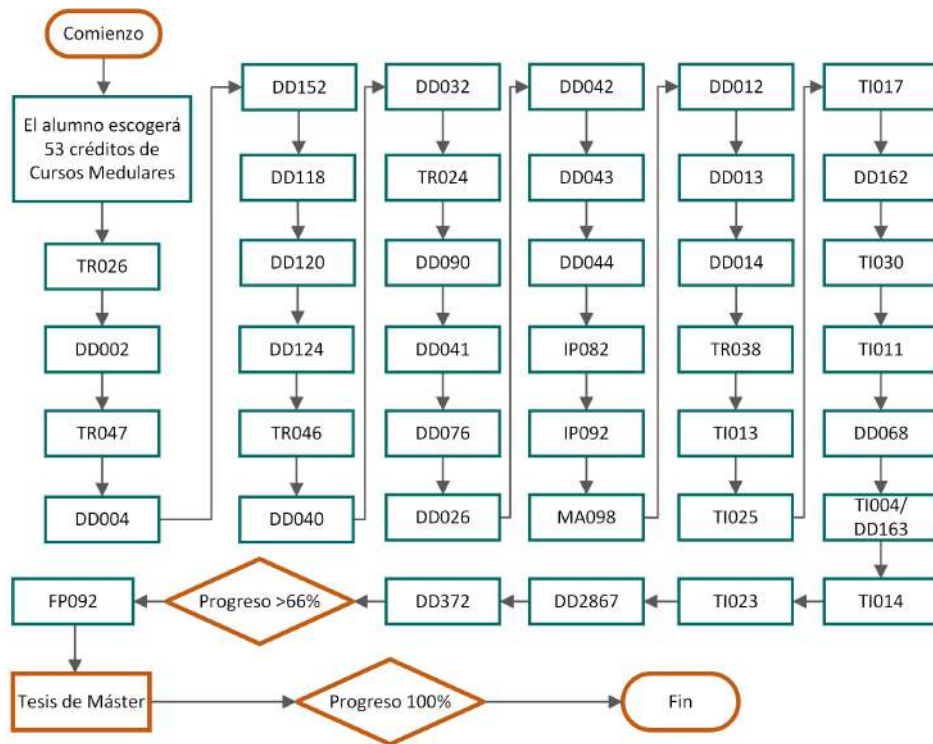

Figura 15: Diagrama de flujo para la Maestría en Dirección Estratégica con Especialidad en Gerencia. Módulo Optativo: Auditoría².

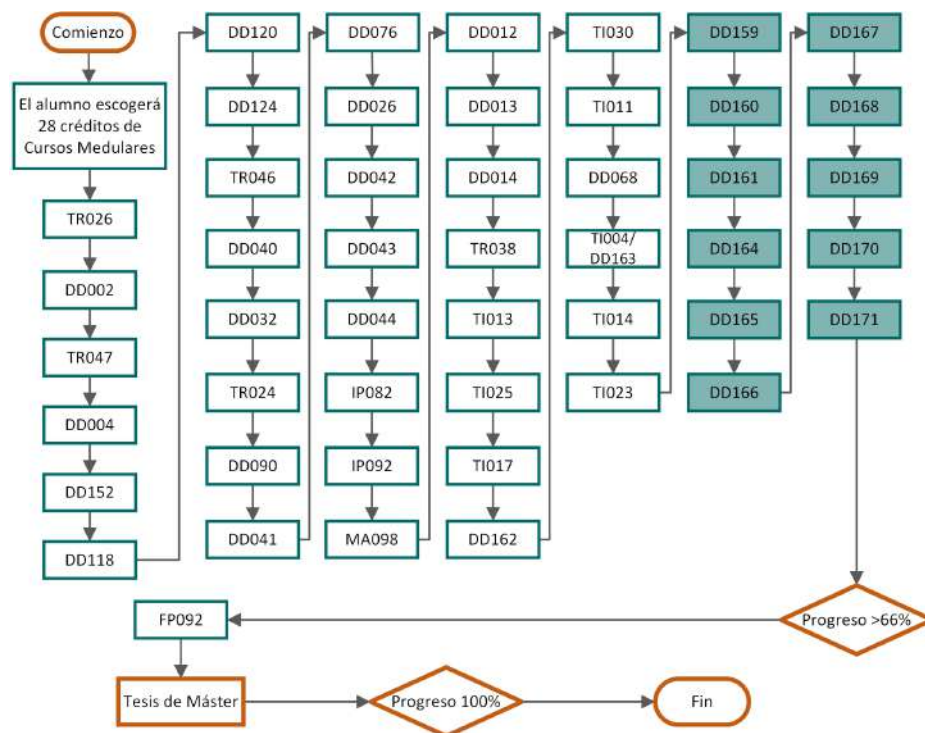

Figura 16: Diagrama de flujo para la Maestría en Dirección Estratégica con Especialidad en Gerencia. Módulo Optativo: Consultoría Turística².

2. Cursos del Módulo optativo se presentan en verde.

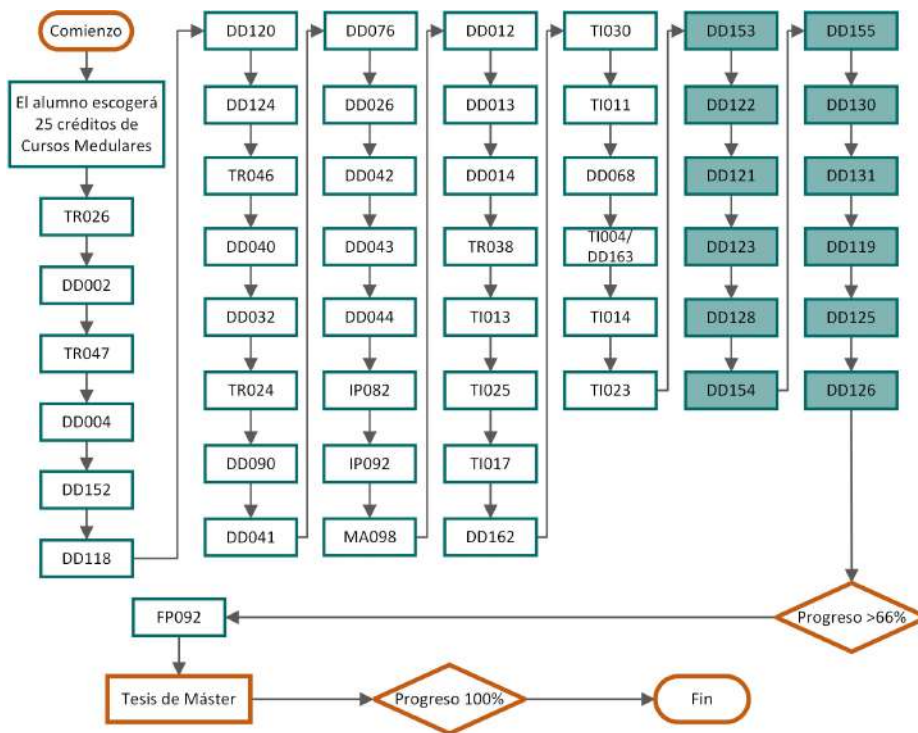

Figura 17: Diagrama de flujo para la Maestría en Dirección Estratégica con Especialidad en Gerencia. Módulo Optativo: Empresas Familiares³.

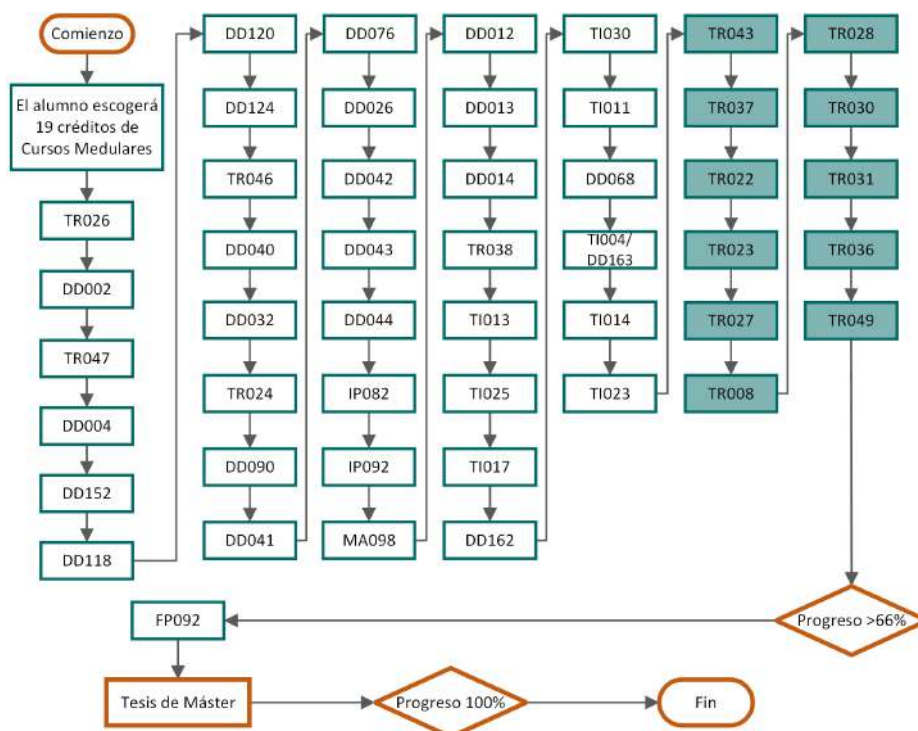

Figura 18: Diagrama de flujo para la Maestría en Dirección Estratégica con Especialidad en Gerencia. Módulo Optativo: Gestión Integrada del Ambiente, la Calidad y Prevención de Riesgos Laborales³.

3. Cursos del Módulo optativo se presentan en verde.

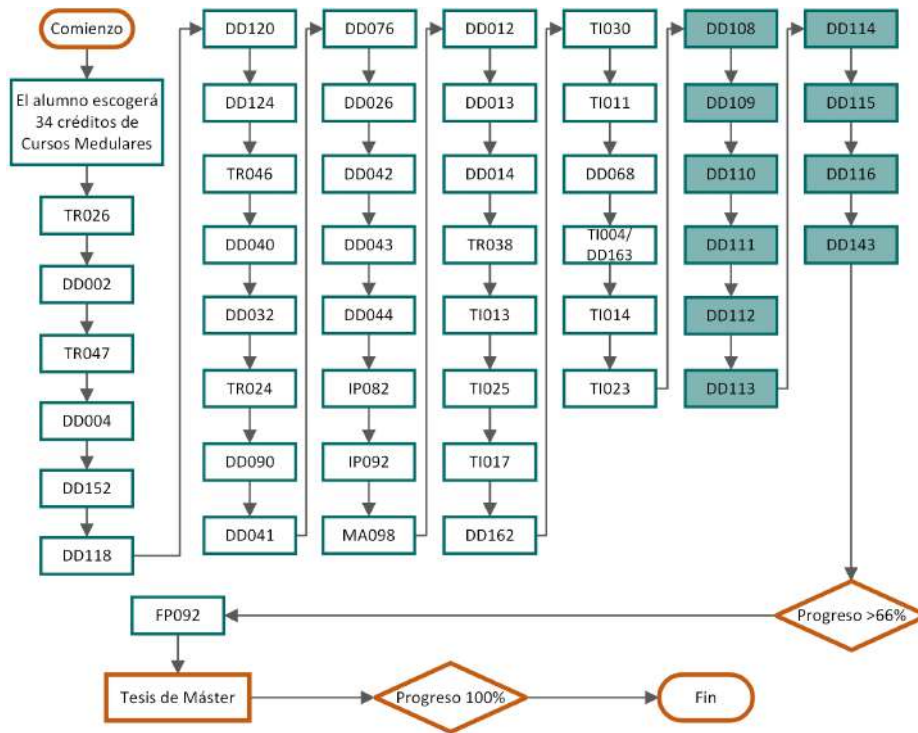

Figura 19: Diagrama de flujo para la Maestría en Dirección Estratégica con Especialidad en Gerencia. Módulo Optativo: Organizaciones de Salud⁴.

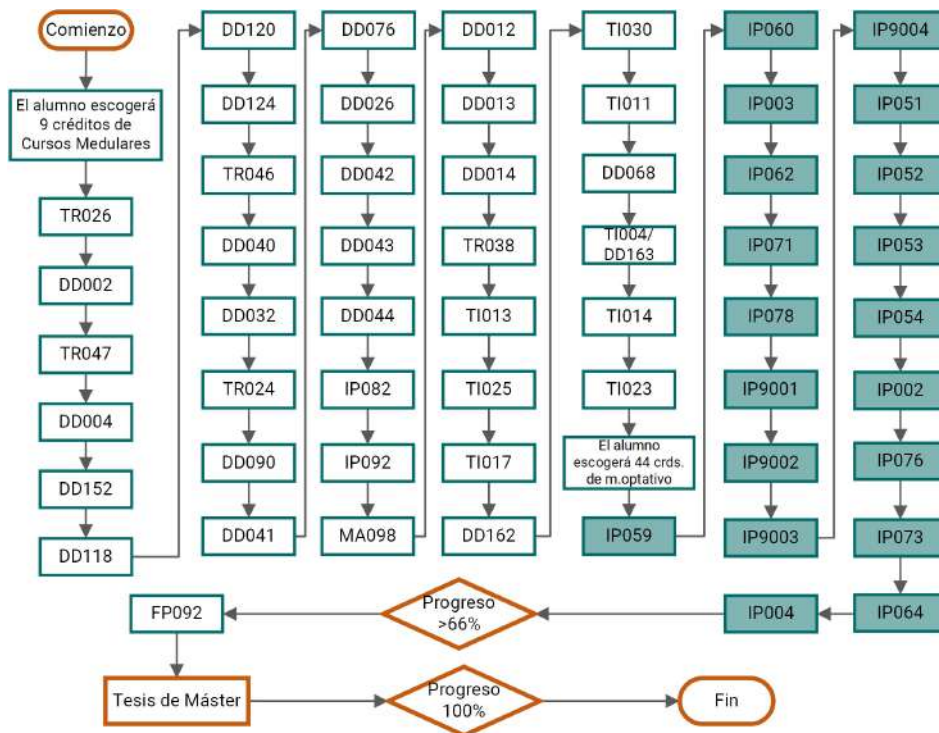

Figura 20: Diagrama de flujo para la Maestría en Dirección Estratégica con Especialidad en Gerencia. Módulo Optativo: Dirección de Recursos Humanos y Gestión del Conocimiento⁴.

4. Cursos del Módulo optativo se presentan en verde.

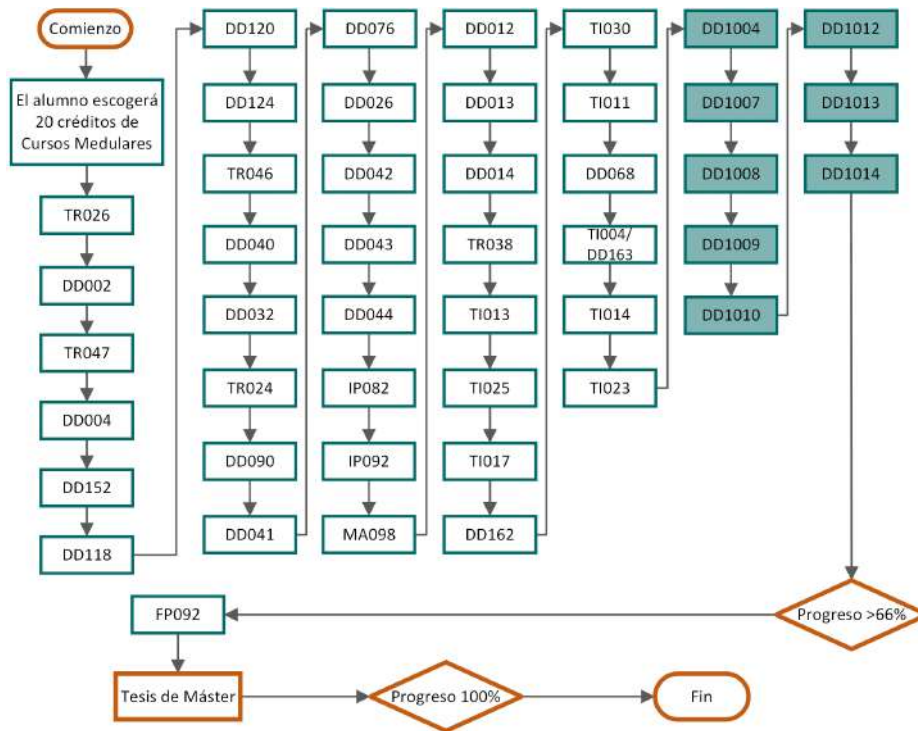

Figura 21: Diagrama de flujo para la Maestría en Dirección Estratégica con Especialidad en Gerencia. Módulo Optativo: Resolución de Conflictos y Mediación⁵.

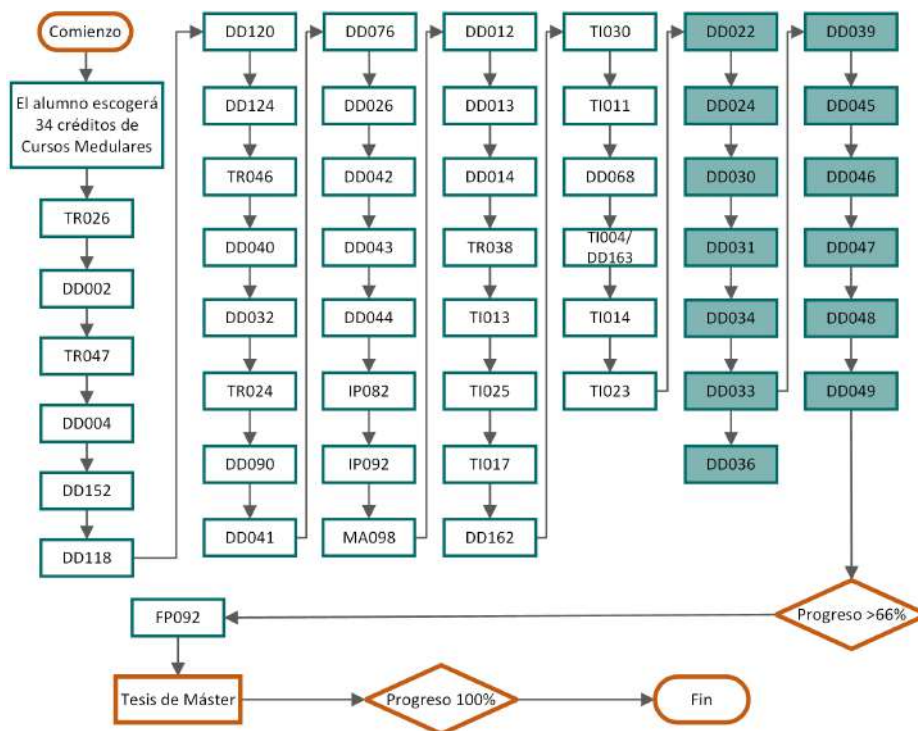
5. Cursos del Módulo optativo se presentan en verde.

Maestría en Dirección Estratégica con especialidad en Tecnologías de la Información

Medulares: Mínimo 19 créditos

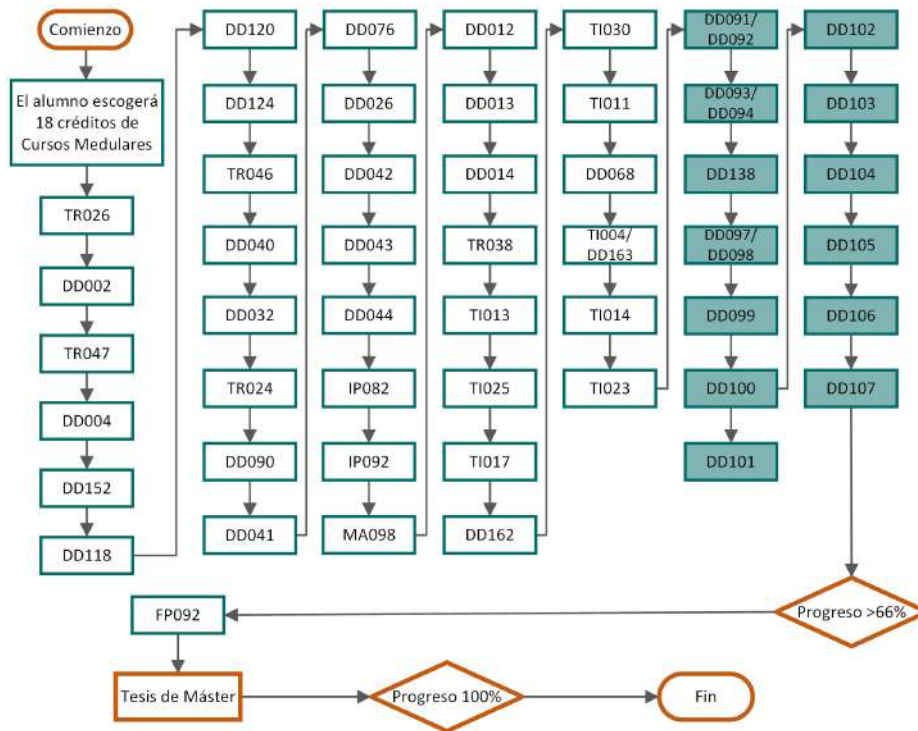
Requeridos: 27 créditos

Electivos: 20 créditos

El alumno realizará un mínimo de 66 créditos.

	Código	Asignaturas	Pre-requisitos	Créditos
Medulares	TR026	Administración y Dirección de Empresas	N/A	3
	DD002	Control y Gestión de Costes	N/A	2
	TR047	Dirección Financiera	N/A	3
	DD004	Marketing	N/A	3
	DD152	Economía	N/A	2
	DD118	Estadística Básica	N/A	2
	DD120	Matemáticas Financieras	N/A	1
	DD124	Contabilidad de Gestión	N/A	2
	TR046	Gestión Estratégica de los Recursos Humanos	N/A	2
	DD040	Técnicas de Resolución de Conflictos y Negociación	N/A	2
	DD032	Evaluación de Desempeño y Gestión por Competencias	N/A	2
	TR024	Técnicas de Dirección y Liderazgo Organizacional	N/A	2
	DD090	Ética Empresarial y Responsabilidad Social Corporativa	N/A	3
	DD041	Técnicas de Dirección de Equipos de Trabajo	N/A	2
	DD076	Gestión sin distancias	N/A	1
	DD026	Entornos Virtuales de Trabajo Colaborativo	N/A	1
	DD042	Gestión del Tiempo y Dirección de Reuniones	N/A	2
	DD043	Estrés y Burnout	N/A	2
	DD044	Técnicas de Presentación en Público	N/A	1
	IP082	Gestión de la calidad: ISO 9001	N/A	3
	IP092	ISO 45001	N/A	2
	MA098	Gestión Ambiental de la Empresa. ISO14001	N/A	3
	DD012	Gestión y Dirección de Operaciones	N/A	2
	DD013	Logística	N/A	2
	DD014	Dirección y Planificación Estratégica	N/A	3
	TR038	Planificación y Gestión de Proyectos	N/A	3
	TI013	Reingeniería, Estrategia y Dirección de Sistemas y TIC	N/A	3
	TI025	e-Business y su Integración con los Sistemas Corporativos de Gestión	N/A	3
	TI017	Integración de los Sistemas de Gestión Empresarial	N/A	5
	DD162	Desarrollo de Estrategias de Marketing	N/A	2
	TI030	Gestión y Seguridad de Redes	N/A	3
	TI011	Sociedad de la Información y del Cambio	N/A	3
	DD068	Gestión del Conocimiento y Aprendizaje Organizacional	N/A	2
TI004/ DD163	Marketing y Comercio Internacional	N/A	4	
TI014	Comercio y Marketing Electrónico	N/A	4	
TI023	Estudio y Resolución de Casos (I, II, III)	N/A	10	

	Código	Asignaturas	Pre-requisitos	Créditos
Requeridos	Especialidad en Tecnologías de la Información			
	TI015	Seguridad Electrónica y Legislación	N/A	4
	TI016	Business Intelligence	N/A	4
	TI018	Innovación, Cultura y Gestión del Trabajo en la Sociedad de la Comunicación	N/A	2
	TI043	Dirección y Gestión de Proyectos TIC	N/A	4
Electivos	Módulo Optativo: Empresas de Software			
	TI034	Lenguajes y Paradigmas de Programación	N/A	2
	TI035	Arquitecturas, Redes y Sistemas Distribuidos	N/A	3
	TI036	Tecnología Web y Web Engineering	N/A	3
	TI037	Análisis y Diseño Integral de Sistemas y Requerimientos	N/A	3
	TI038	Modelamiento de Datos y Diseño de Bases de Datos	N/A	3
	TI040	Gestión de Base de Datos y Recursos de Información	N/A	3
Requeridos	Tesis			
	FP092	Metodología de la Investigación Científica	N/A	3
		Tesis de Maestría	N/A	10
TOTAL				66



Figura 22: Diagrama de flujo para la Maestría en Dirección Estratégica con Especialidad en Tecnologías de la Información.



Figura 23: Diagrama de flujo para la Maestría en Dirección Estratégica con Especialidad en Tecnologías de la Información. Módulo Optativo: Empresas de Software⁶.

6. Cursos del Módulo optativo se presentan en verde.

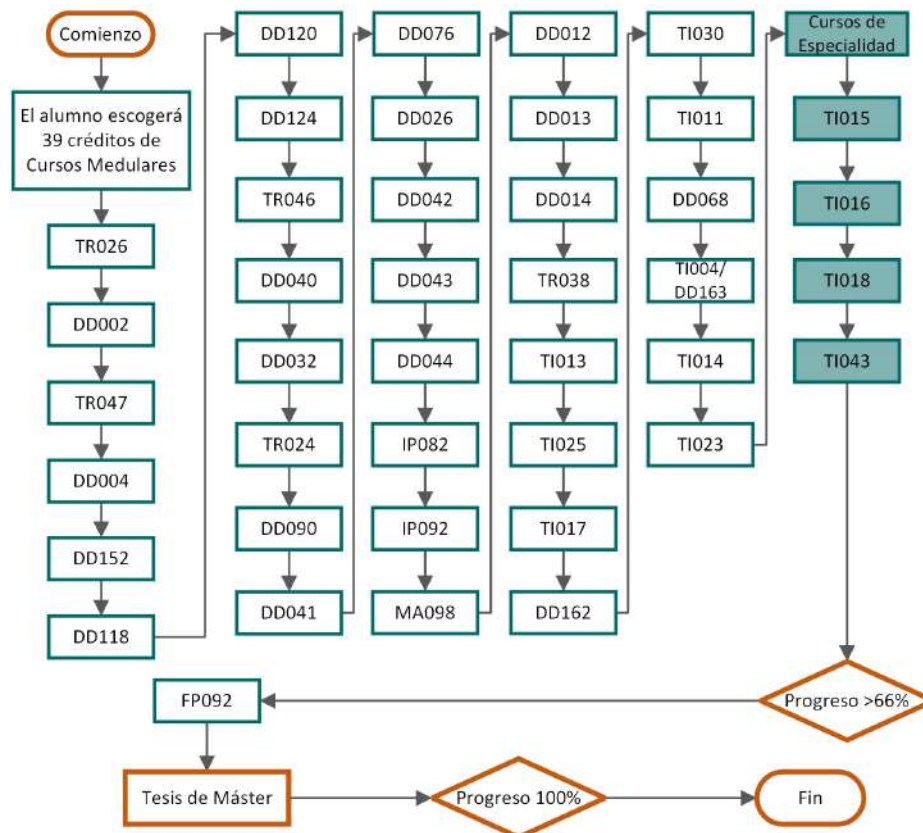
Maestría en Dirección Estratégica con especialidad en Telecomunicaciones

Medulares: Mínimo 32 créditos

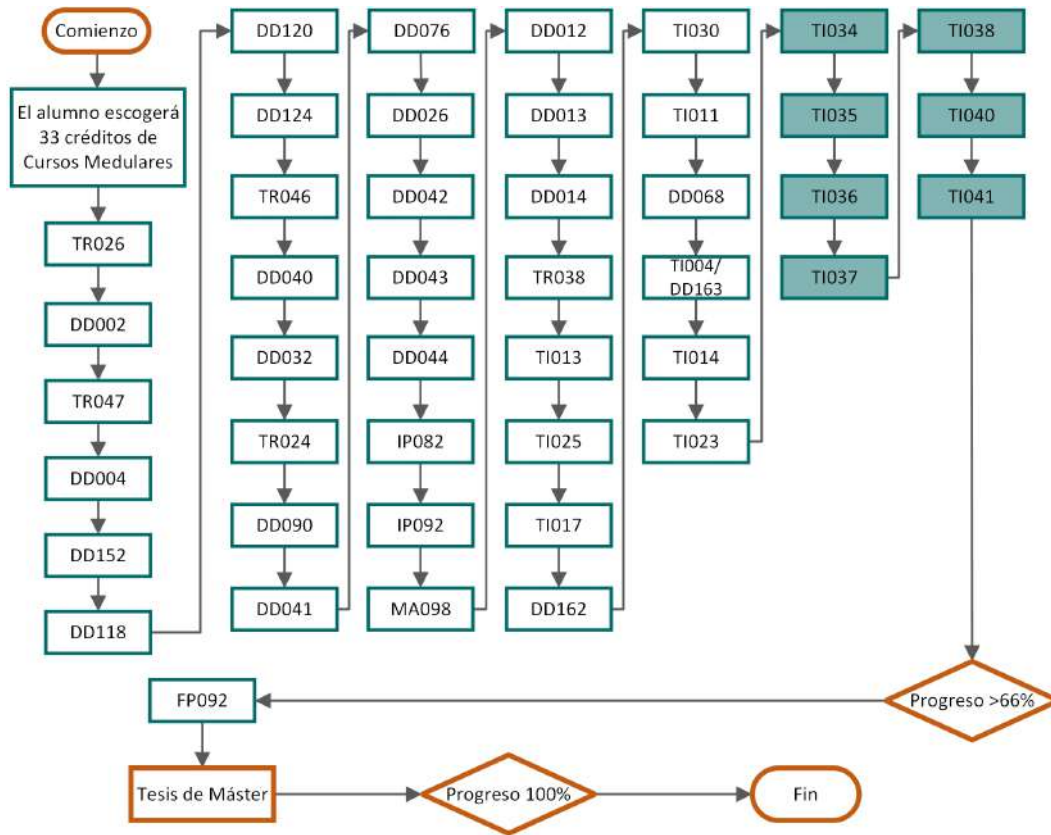
Requeridos: 34 créditos

El alumno realizará un mínimo de 66 créditos.

	Código	Asignaturas	Pre-requisitos	Créditos
Medulares	TR026	Administración y Dirección de Empresas	N/A	3
	DD002	Control y Gestión de Costes	N/A	2
	TR047	Dirección Financiera	N/A	3
	DD004	Marketing	N/A	3
	DD152	Economía	N/A	2
	DD118	Estadística Básica	N/A	2
	DD120	Matemáticas Financieras	N/A	1
	DD124	Contabilidad de Gestión	N/A	2
	TR046	Gestión Estratégica de los Recursos Humanos	N/A	2
	DD040	Técnicas de Resolución de Conflictos y Negociación	N/A	2
	DD032	Evaluación de Desempeño y Gestión por Competencias	N/A	2
	TR024	Técnicas de Dirección y Liderazgo Organizacional	N/A	2
	DD090	Ética Empresarial y Responsabilidad Social Corporativa	N/A	3
	DD041	Técnicas de Dirección de Equipos de Trabajo	N/A	2
	DD076	Gestión sin distancias	N/A	1
	DD026	Entornos Virtuales de Trabajo Colaborativo	N/A	1
	DD042	Gestión del Tiempo y Dirección de Reuniones	N/A	2
	DD043	Estrés y Burnout	N/A	2
	DD044	Técnicas de Presentación en Público	N/A	1
	IP082	Gestión de la calidad: ISO 9001	N/A	3
	IP092	ISO 45001	N/A	2
	MA098	Gestión Ambiental de la Empresa. ISO14001	N/A	3
	DD012	Gestión y Dirección de Operaciones	N/A	2
	DD013	Logística	N/A	2
	DD014	Dirección y Planificación Estratégica	N/A	3
	TR038	Planificación y Gestión de Proyectos	N/A	3
	TI013	Reingeniería, Estrategia y Dirección de Sistemas y TIC	N/A	3
	TI025	e-Business y su Integración con los Sistemas Corporativos de Gestión	N/A	3
	TI017	Integración de los Sistemas de Gestión Empresarial	N/A	5
	DD162	Desarrollo de Estrategias de Marketing	N/A	2
	TI030	Gestión y Seguridad de Redes	N/A	3
	TI011	Sociedad de la Información y del Cambio	N/A	3
	DD068	Gestión del Conocimiento y Aprendizaje Organizacional	N/A	2
TI004/ DD163	Marketing y Comercio Internacional	N/A	4	
TI014	Comercio y Marketing Electrónico	N/A	4	

	Código	Asignaturas	Pre-requisitos	Créditos
Requeridos	Especialidad en Telecomunicaciones			
	TI026	El Mercado de las Telecomunicaciones	N/A	3
	TI027	Estructura Técnico-empresarial de las Telecomunicaciones	N/A	3
	TI028	Redes de Telecomunicaciones	N/A	3
	TI029	Servicios de Telecomunicaciones	N/A	2
	TI031	Regulación del Mercado de Telecomunicaciones	N/A	2
	TI016	Business Intelligence	N/A	4
	TI020	Gerencia de proyectos e-Business	N/A	4
	Tesis			
FP092	Metodología de la Investigación Científica	N/A	3	
	Tesis de Maestría	N/A	10	
TOTAL				66



Figura 24: Diagrama de flujo para la Maestría en Dirección Estratégica con Especialidad en Telecomunicaciones.

Departamento de Proyectos

Doctorado en Proyectos con especialidad en Investigación

Introdutorios: **18 créditos**

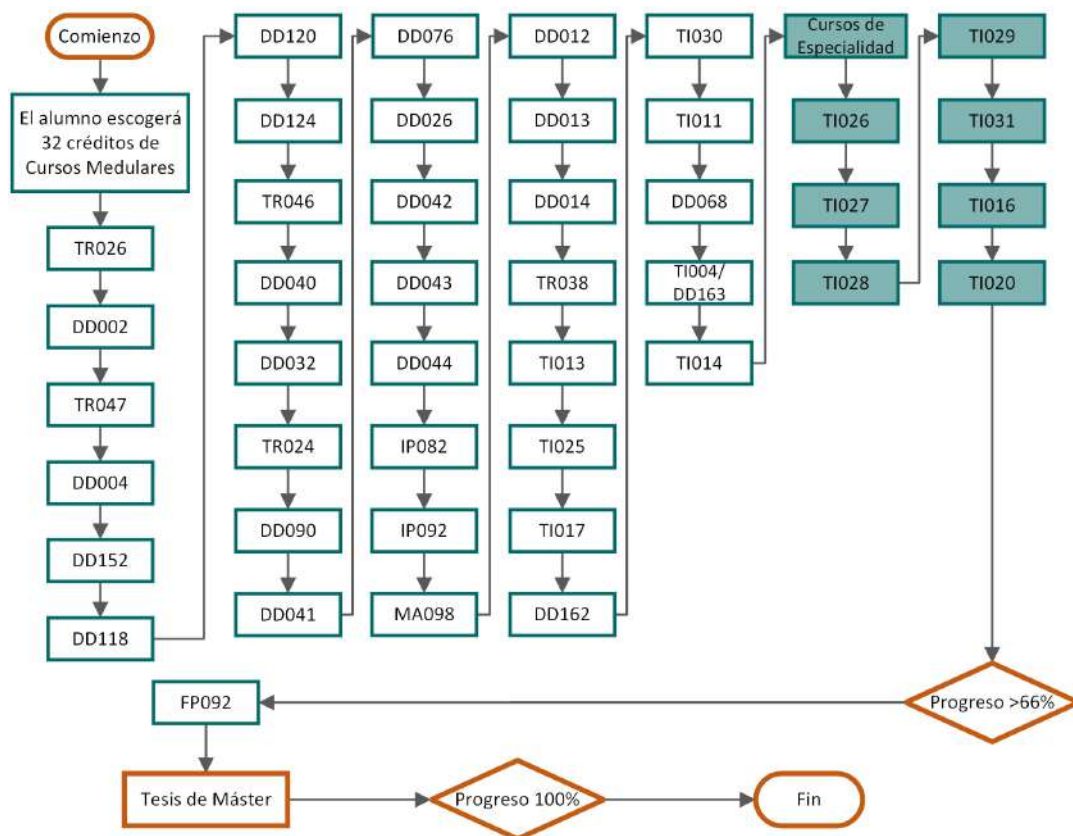
Medulares: **mínimo 24 y máximo 30 créditos**

Investigación: **14 créditos**

Tesis: **25 créditos**

	Código	Asignaturas	Créditos
Introdutorios	DD070	Introducción a la gestión de proyectos	2
	TR038	Planificación y programación de proyectos	2
	DD073	Control del Proyecto	2
	D0005	Metodología de la Investigación I. Fundamentos	6
	DO0014	Metodología de la Investigación II. Paradigmas y Métodos	3
	DO011	Seminario de Investigación (ficha doctoral)	3
Medulares ^a	DD026	Entornos virtuales de trabajo colaborativo	1
	DD235	Introducción al diseño del proyecto: del conflicto al problema técnico	2
	DD236	Diseño de sistemas-soluciones en proyectos	2
	DD237	Servicio deseado y las condiciones de prestación	2
	DD238	Sistema-solución: análisis funcional en el proyecto	2
	DO012	Taller transversal I	2
	DD239	Roles de las personas en el proyecto	2
	DD240	Seguridad y fiabilidad en el proyecto	2
	DD241	Viabilidad medioambiental del proyecto	2
	DO013	Taller transversal II	2
	DD242	Propuesta del proyecto: especificaciones	2
	DD243	Elaboración del anteproyecto	3
	Investigación	D0006	Trabajo de Investigación I
D0007		Trabajo de Investigación II	5
D0008		Propuesta de la tesis	4
Tesis	DO009	Elaboración de la tesis	15
	DO010	Disertación de la tesis	10

a) El alumno debe indicar las asignaturas que desea cursar en esta fase. El cómputo total de créditos de las asignaturas elegidas debe ser como mínimo de 24, máximo 30.



Figura 25: Diagrama de flujo para el Doctorado en Proyectos con especialidad en Investigación.

- Las asignaturas de todos los doctorados son autocontenidas, motivo por el cual no poseen pre-requisito ni co-requisito.
- La secuencia de las asignaturas va marcada por la agenda de trabajo del estudiante.
- Las asignaturas, al ser modalidad a distancia asincrónica, usa la secuencia de actividades como eje del programa, pero permite la flexibilidad de avanzar según el ritmo del propio alumno. Cabe destacar que las asignaturas siguen la secuencia establecida en las tablas previas, pero sin impedir el avance del estudiante.

Los diagramas muestran la secuencia en que el alumno cursará las asignaturas.

Maestría en Diseño, Gestión y Dirección de Proyectos

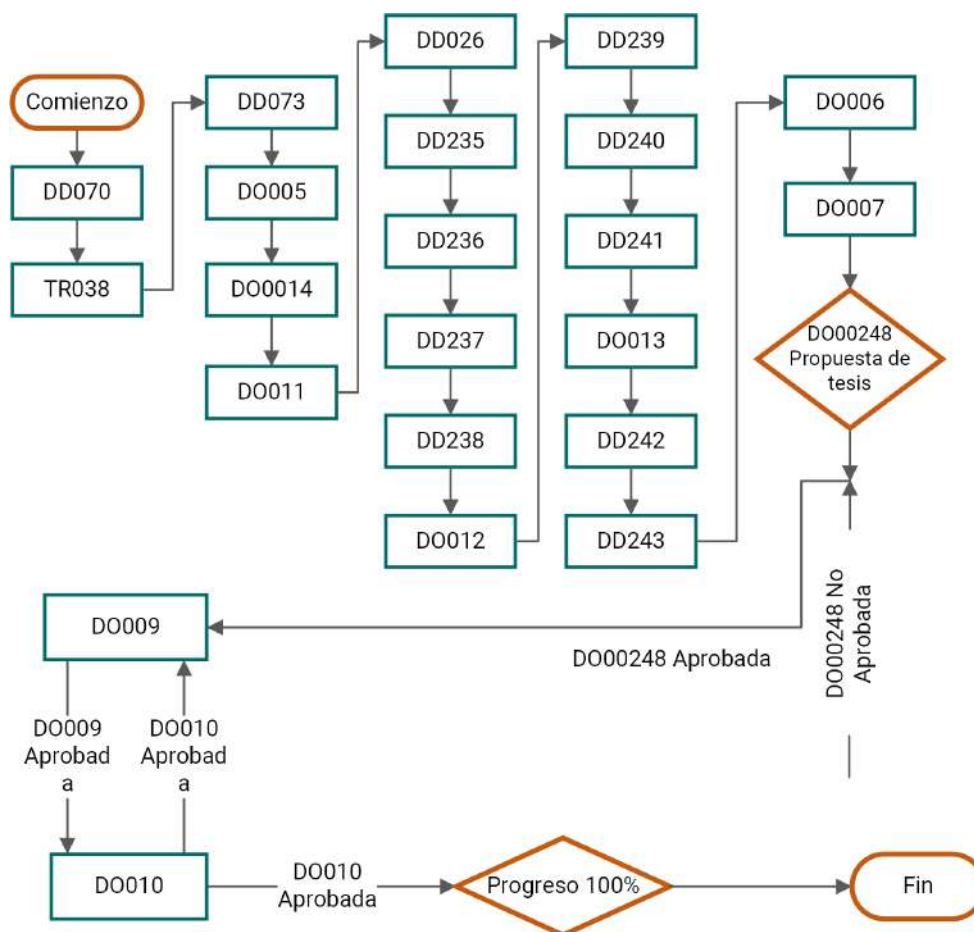
Medulares: **Máximo 53 créditos**

Requeridos: **13 créditos**

Electivos: **Máximo 14 créditos**

El alumno realizará un mínimo de 66 créditos.

	Código	Asignaturas	Pre-requisitos	Créditos
Medulares	Diseño del Proyecto			
	DD050	Introducción a Proyectos	N/A	1
	DD051	Diseño y Sistemas Proyectuales	N/A	2
	DD052	Análisis de los Servicios a Prestar	N/A	2
	DD053	Análisis Funcional en el Proyecto	N/A	2
	DD054	La Ergonomía en el Proyecto	N/A	2
	DD055	Seguridad y Fiabilidad en el Proyecto	N/A	2
	DD056	El Medio Ambiente en el Proyecto	N/A	2
	DD057	Las Especificaciones en el Proyecto	N/A	2
	DD058	Elaboración del Anteproyecto	N/A	3
	Gestión del Proyecto			
	DD070	Introducción a la Gestión de Proyectos	N/A	1
	TR038	Planificación y Gestión de Proyectos	N/A	3
	DD072	Herramientas Informáticas de Gestión de Proyectos	N/A	2
	DD073	Seguimiento y Control del Proyecto	N/A	2
	DD074	Evaluación de Proyectos	N/A	2
	DD075	Gestión de la Confianza: Riesgo y Calidad	N/A	2
	TR046	Gestión Estratégica de los Recursos Humanos	N/A	2
	IP092	ISO 45001	N/A	2
	DD077	Comunicación del Proyecto	N/A	1
	Administración del Proyecto			
	DD026	Entornos Virtuales de Trabajo Colaborativo	N/A	1
	DD076	Gestión sin Distancias	N/A	1
	DD044	Técnicas de Presentación en Público	N/A	1
	TR026	Administración y Dirección de Empresas	N/A	3
	DD014	Dirección y Planificación Estratégica	N/A	3
	DD040	Técnicas de Resolución de Conflictos y Negociación	N/A	2
	DD041	Técnicas de Dirección de Equipos de Trabajo	N/A	2
	DD068	Gestión del Conocimiento y Aprendizaje Organizacional	N/A	2
	TI025	e-Business y su Integración con los Sistemas Corporativos de Gestión	N/A	3

	Código	Asignaturas	Pre-requisitos	Créditos
Electivos	Módulo Optativo: Cooperación Internacional en el área de conocimientos aplicados al Diseño de Proyectos, Gestión y Dirección			
	PC012	Sistema de Cooperación Internacional	N/A	1
	PC013	Marco Lógico	N/A	2
	DD090	Ética Empresarial y Responsabilidad Social Corporativa	N/A	3
	PC002	Teoría del Desarrollo de la Cooperación	N/A	3
	TR047	Dirección Financiera	N/A	3
	DD102	Resolución/Transformación de Conflictos en el Ámbito Comunitario	N/A	2
Requeridos	Tesis			
	FP092	Metodología de la Investigación Científica	N/A	3
		Tesis de Maestría/Practicum	N/A	10
TOTAL				66



Figura 26: Diagrama de flujo para la Maestría en Diseño, Gestión y Dirección de Proyectos.



Figura 27: Diagrama de flujo para un Itinerario de Maestría en Diseño, Gestión y Dirección de Proyectos. Módulo Optativo: Cooperación Internacional en el área de conocimientos aplicados al Diseño de Proyectos, Gestión y Dirección⁷.

7. Cursos del Módulo optativo se presentan en azul.

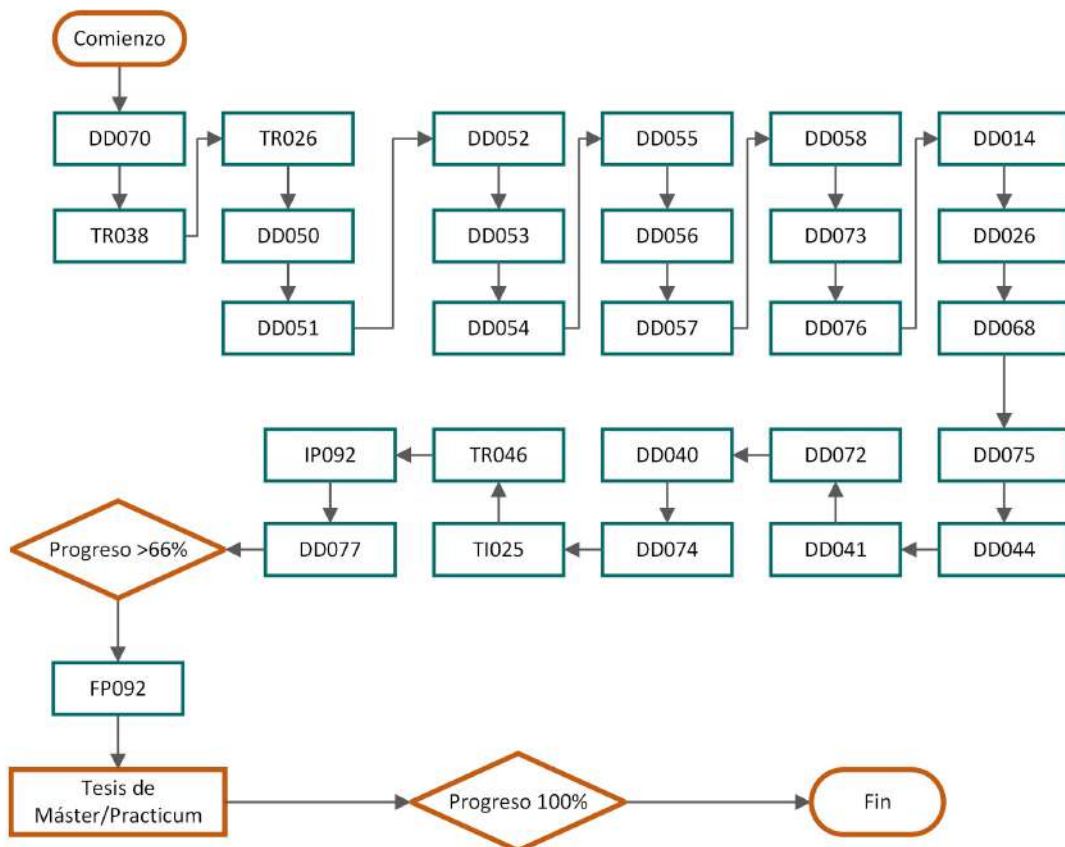
Maestría en Diseño, Gestión y Dirección de Proyectos con especialidad en Arquitectura y Urbanismo

Medulares: **18 créditos**

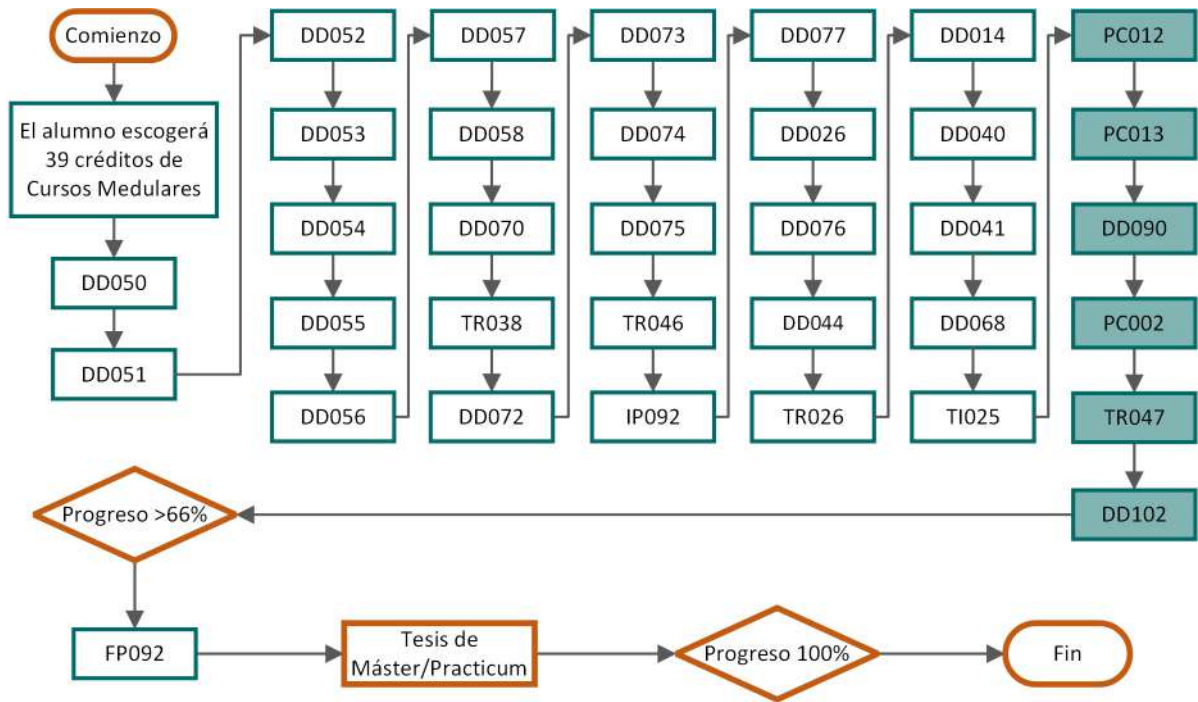
Requeridos: **49 créditos**

El alumno realizará un mínimo de 67 créditos.

	Código	Asignaturas	Pre-requisitos	Créditos
Medulares	Diseño del Proyecto			
	DD050	Introducción a Proyectos	N/A	1
	DD051	Diseño y Sistemas Proyectuales	N/A	2
	DD052	Análisis de los Servicios a Prestar	N/A	2
	DD053	Análisis Funcional en el Proyecto	N/A	2
	DD054	La Ergonomía en el Proyecto	N/A	2
	DD055	Seguridad y Fiabilidad en el Proyecto	N/A	2
	DD056	El Medio Ambiente en el Proyecto	N/A	2
	DD057	Las Especificaciones en el Proyecto	N/A	2
	DD058	Elaboración del Anteproyecto	N/A	3
Requeridos	Gestión del Proyecto			
	DD070	Introducción a la Gestión de Proyectos	N/A	1
	TR038	Planificación y Gestión de Proyectos	N/A	3
	AU001	Interrelaciones entre Urbanismo y Arquitectura	N/A	2
	DD073	Seguimiento y Control del Proyecto	N/A	2
	AU002	El Medio Ambiente en Proyectos Urbano-Arquitectónicos	N/A	2
	DD075	Gestión de la Confianza: Riesgo y Calidad	N/A	2
	AU003	Impacto de la Tecnología en Proyectos Urbano-Arquitectónicos	N/A	2
	AU004	Componentes Contextuales del Proyecto: Económicos, Sociales, Institucionales y Culturales	N/A	2
	AU005	Marketing de la Ciudad	N/A	2
	Administración del Proyecto			
	AU006	Teoría del Proyecto Urbano-Arquitectónico	N/A	1
	DD076	Gestión sin Distancias	N/A	1
	DD044	Técnicas de Presentación en Público	N/A	1
	TR026	Administración y Dirección de Empresas	N/A	3
	DD014	Dirección y Planificación Estratégica	N/A	3
	AU007	Preservación del Patrimonio Urbano-Arquitectónico	N/A	2
	DD041	Técnicas de Dirección de Equipos de Trabajo	N/A	2
	DD068	Gestión del Conocimiento y Aprendizaje Organizacional	N/A	2
AU008	La Función del Estado	N/A	3	
Requeridos	Tesis			
	FP092	Metodología de la Investigación Científica	N/A	3
		Tesis de Maestría/Practicum	N/A	10
TOTAL				67



Figura 28: Diagrama de flujo para la Maestría en Diseño, Gestión y Dirección de Proyectos con Especialidad en Arquitectura y Urbanismo.

Maestría en Diseño, Gestión y Dirección de Proyectos con especialidad en Innovación y Producto

Medulares: **18 créditos**

Requeridos: **48 créditos**

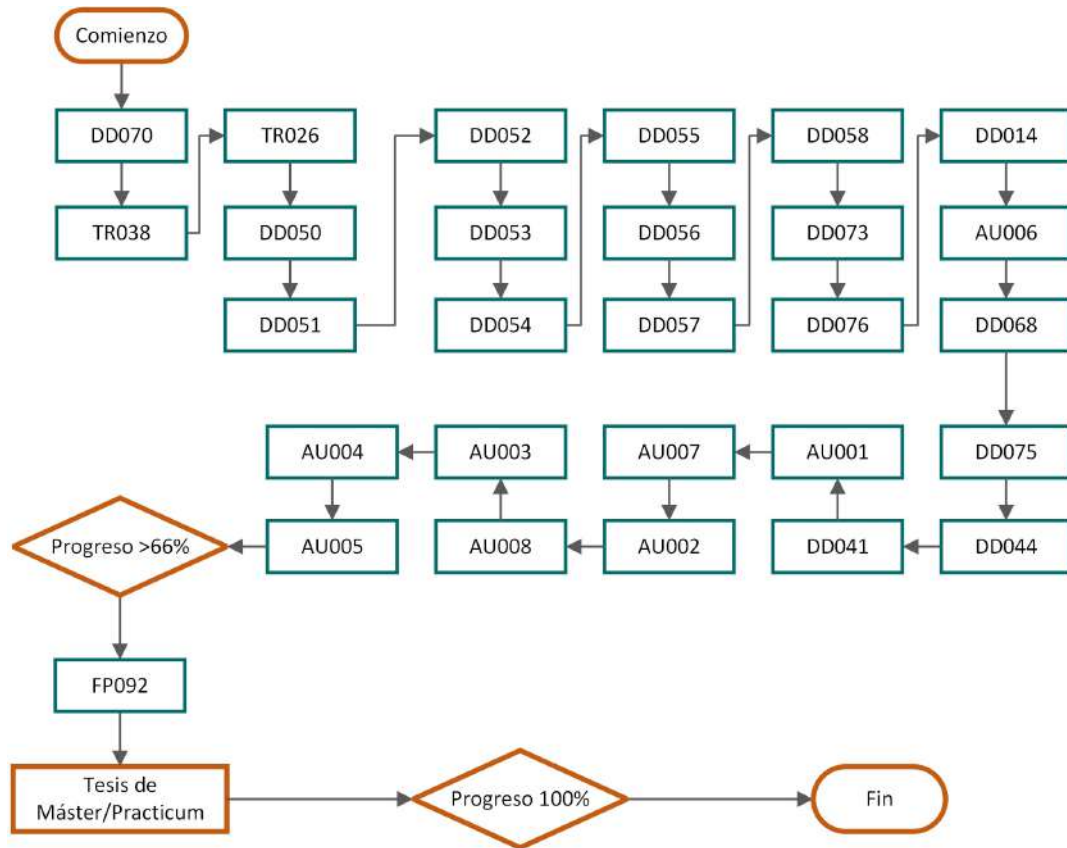
El alumno realizará un mínimo de 66 créditos.

	Código	Asignaturas	Pre-requisitos	Créditos
Medulares	Diseño del Proyecto			
	DD050	Introducción a Proyectos	N/A	1
	DD051	Diseño y Sistemas Proyectuales	N/A	2
	DD052	Análisis de los Servicios a Prestar	N/A	2
	DD053	Análisis Funcional en el Proyecto	N/A	2
	DD054	La Ergonomía en el Proyecto	N/A	2
	DD055	Seguridad y Fiabilidad en el Proyecto	N/A	2
	DD056	El Medio Ambiente en el Proyecto	N/A	2
	DD057	Las Especificaciones en el Proyecto	N/A	2
	DD058	Elaboración del Anteproyecto	N/A	3
Requeridos	Gestión del Proyecto			
	DD070	Introducción a la Gestión de Proyectos	N/A	1
	TR038	Planificación y Gestión de Proyectos	N/A	3
	AU010	Gestión Integral de Diseño y de Producto	N/A	2
	DD073	Seguimiento y Control del Proyecto	N/A	2
	AU011	Ámbitos del Diseño. Condicionantes del Contexto y Requerimientos del Usuario	N/A	2
	DD075	Gestión de la Confianza: Riesgo y Calidad	N/A	2
	AU012	La Innovación como Herramienta de Mejora y Aporte de Valor al Producto	N/A	2
	AU013	Producto y Medio Ambiente	N/A	2
	DD077	Comunicación del Proyecto	N/A	1
	Administración del Proyecto			
	AU014	Teoría del Objeto	N/A	1
	DD076	Gestión sin Distancias	N/A	1
	DD044	Técnicas de Presentación en Público	N/A	1
	TR026	Administración y Dirección de Empresas	N/A	3
	DD014	Dirección y Planificación Estratégica	N/A	3
	AU015	Relaciones entre Innovación, Creatividad, Productividad y Competitividad	N/A	2
AU016	El Diseño de Producto y los Actores de Innovación Tecnológica	N/A	2	
DD068	Gestión del Conocimiento y Aprendizaje Organizacional	N/A	2	
AU017	Diseño Rentable y Estratégico	N/A	3	
Requeridos	Tesis			
	FP092	Metodología de la Investigación Científica	N/A	3
		Tesis de Maestría/Practicum	N/A	10
TOTAL				66



Figura 29: Diagrama de flujo para la Maestría en Diseño, Gestión y Dirección de Proyectos con Especialidad en Innovación y Producto.

Departamento de Medio Ambiente y Sostenibilidad

Maestría en Gestión y Auditorías Ambientales

Medulares: **Máximo 46 créditos**

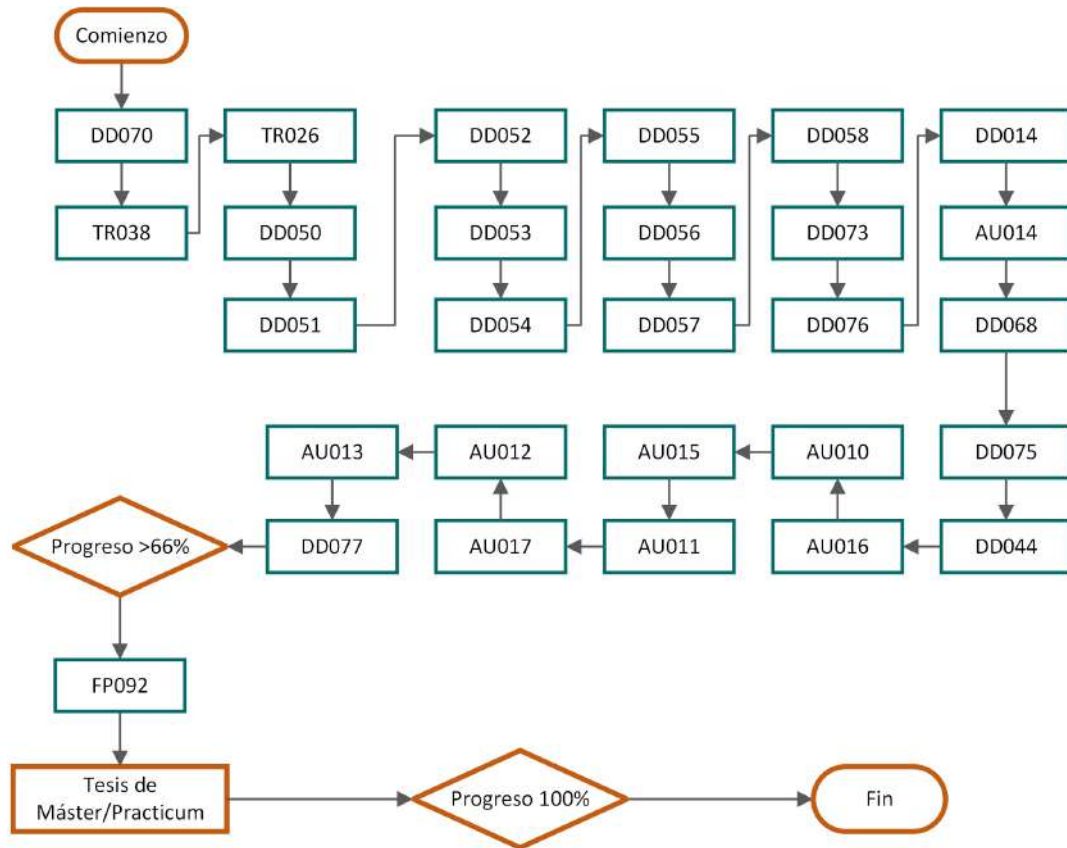
Requeridos: **13 créditos**

Electivos: **Mínimo 7 créditos**

El alumno realizará un mínimo de 66 créditos.

	Código	Asignaturas	Pre-requisitos	Créditos
Medulares	MA001	Introducción al desarrollo sostenible	N/A	2
	MA002	Ecología	N/A	1
	MA003	Tratamiento de aguas	N/A	4
	MA004	Gestión de residuos	N/A	4
	MA005	Contaminación atmosférica	N/A	3
	MA006	Climatología y medio ambiente	N/A	1
	MA007	Contaminación acústica	N/A	1
	MA008	Recursos naturales	N/A	3
	MA009	Contaminación de suelos	N/A	3
	MA010	Gestión ambiental de la empresa	N/A	4
	MA011	Auditorías medioambientales	N/A	2
	MA012	Evaluación de impacto ambiental	N/A	3
	MA013	Economía y medio ambiente	N/A	1
	MA014	Derecho ambiental	N/A	1
	MA092	Fundamentos de la ingeniería ambiental	N/A	7
	MA316	La Tierra Dinámica	N/A	2
	MA317	El litoral y la erosión marina	N/A	2
	MA318	Sedimentos marinos e influencia glacial en los mares	N/A	2
	MA019	Instalaciones y tratamientos de depuración de aguas residuales	N/A	7
	MA108	Explotación Pesquera	N/A	2
	MA109	Cultivos Marinos	N/A	2
	MA110	Navegación y Transporte Marino	N/A	2
	MA111	Recursos Minerales y Energéticos	N/A	2
	MA102	Ecología marina básica	N/A	1
	MA103	Organismos Marinos	N/A	2
	MA104	Comunidades Marinas	N/A	3
	MA105	El agua de mar	N/A	2
	MA106	Circulación de las aguas	N/A	2
	MA107	Química del agua de mar	N/A	2
	MA098	Gestión ambiental de la empresa: ISO 14001	N/A	7
Electivos	Módulo Optativo: Gestión Integral del Agua			
	MA015	Introducción a la gestión integral del agua	N/A	2
	MA016	El ciclo del agua	N/A	2
	MA017	Gestión del agua	N/A	3
	MA018	Análisis y caracterización de las aguas	N/A	3
	MA021	Agua y educación ambiental	N/A	0
	MA209	Instalaciones y tratamiento del agua	N/A	10

	Código	Asignaturas	Pre-requisitos	Créditos
Electivos	Módulo Optativo: Gestión de Residuos			
	MA081	Residuos sólidos urbanos	N/A	7
	MA082	Residuos industriales	N/A	6
	MA083	Residuos rurales	N/A	3
	MA084	Residuos sanitarios	N/A	4
	MA085	La educación ambiental y los RSU	N/A	0
	Módulo Optativo: Aplicación de Energía Renovable			
	MA057	Introducción de energías renovables	N/A	3
	MA059	Energía solar térmica	N/A	3
	MA060	Energía solar fotovoltaica	N/A	3
	MA061	Energía hidráulica	N/A	3
	MA062	Energía eólica	N/A	3
	MA063	Energía geotérmica	N/A	1
	MA064	Energía de la biomasa	N/A	2
	MA065	Energía del mar	N/A	2
	Módulo Optativo: Gestión y Conservación de Espacios Naturales			
	MA073	Áreas naturales en el contexto de sociedades	N/A	2
	MA074	Biodiversidad	N/A	3
	MA075	Los espacios naturales: tipología y procesos	N/A	3
	MA076	Usos de los espacios naturales	N/A	3
	MA077	La conservación de especies y de áreas naturales	N/A	3
	MA078	La gestión de los espacios naturales	N/A	4
	MA079	Restauración ecológica y paisajismo	N/A	2
	MA080	Casos prácticos de gestión y conservación de los espacios naturales	N/A	0
	Módulo Optativo: Educación Ambiental			
	MA087	Evolución del ambiente y desarrollo sostenible	N/A	2
	MA088	Evolución histórica de la educación ambiental	N/A	2
	MA194	Conceptos generales básicos de educación ambiental	N/A	2
	MA195	Educación ambiental en la educación formal	N/A	3
	MA090	Gestión ambiental y desarrollo sostenible	N/A	2
	MA091	Gestión de riesgos y educación ambiental	N/A	2
	Módulo Optativo: Ciencias Marinas y Tecnología			
	MA243	Gestión de los contaminantes acuáticos	N/A	4
	MA136	Tecnología en acuicultura marina: hacia una acuicultura sostenible	N/A	3
	MA140	Gestión de pesquerías	N/A	3
	MA139	Gestión de áreas naturales marinas protegidas	N/A	3
	MA137	Gestión de la contaminación biológica	N/A	4
	MA098	Gestión ambiental de la empresa: ISO 14001	N/A	7
	Módulo Optativo: Contaminación Marina			
	MA028	Ecosistemas marinos potencialmente contaminados	N/A	2
MA029	Factores ambientales que afectan a los contaminantes	N/A	2	
MA030	Agentes contaminantes	N/A	2	
MA031	Toxicología	N/A	1	
Módulo Optativo: Ingeniería Ambiental: Tratamiento de Efluentes Gaseosos				
MA095	Tratamiento de efluentes gaseosos	N/A	7	

	Código	Asignaturas	Pre-requisitos	Créditos
Electivos	Módulo Optativo: Ingeniería Ambiental: Valorización Energética			
	MA143	Valorización energética	N/A	7
	Módulo Optativo: Ingeniería Ambiental: Tratamiento de Aguas Residuales Industriales			
	MA039	Tratamiento de aguas residuales industriales	N/A	13
	Módulo Optativo: Ingeniería Ambiental: Tratamiento de Residuos Sólidos			
	MA093	Ingeniería de valorización y tratamiento de residuos	N/A	13
	Módulo Optativo: Recuperación de Suelos Contaminados			
	MA142	Recuperación de suelos contaminados	N/A	7
	Módulo Optativo: Minería y Medio Ambiente			
	MA208	Minería y medio ambiente	N/A	13
	Módulo Optativo: Cambio Climático			
	MA245	Acuerdos, negociaciones e instrumentos sobre cambio climático	N/A	8
	MA246	Vulnerabilidad y adaptación al cambio climático	N/A	9
	MA248	Ciencia y política del cambio climático	N/A	7
	MA249	Análisis de ciclo de vida del producto y huella de carbono	N/A	3
	MA282	Mitigación del cambio climático	N/A	8
	Módulo Optativo: Ingeniería Y Tecnología Ambiental			
	MA093	Ingeniería de valorización y tratamiento de residuos	N/A	13
	MA039	Tratamiento de aguas residuales industriales	N/A	13
	MA095	Tratamiento de efluentes gaseosos	N/A	7
MA143	Valorización energética	N/A	7	
MA097	Recuperación de suelos contaminados	N/A	7	
Requeridos	Tesis de Maestría			
	FP092	Metodología de investigación científica	N/A	3
		Tesis de Maestría	N/A	10
TOTAL				66



Figura 30: Diagrama de flujo para la Maestría en Gestión y Auditorías Ambientales.



Figura 31: Diagrama de flujo para la Maestría en Gestión y Auditorías Ambientales. Módulo Optativo: Gestión Integral del Agua⁸.

8. Cursos del Módulo optativo se presentan en verde.

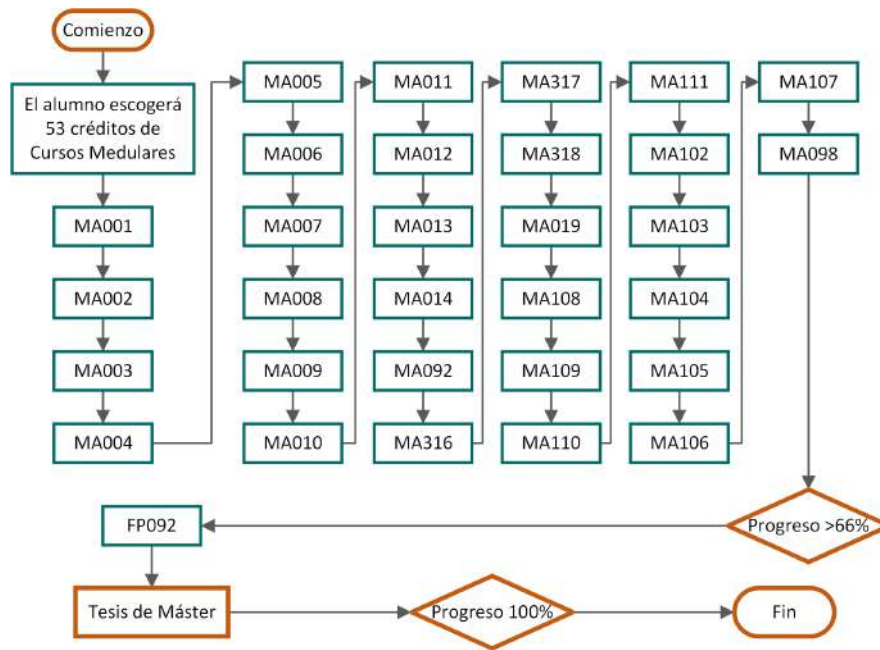

Figura 32: Diagrama de flujo para la Maestría en Gestión y Auditorías Ambientales. Módulo Optativo: Gestión de Residuos⁹.

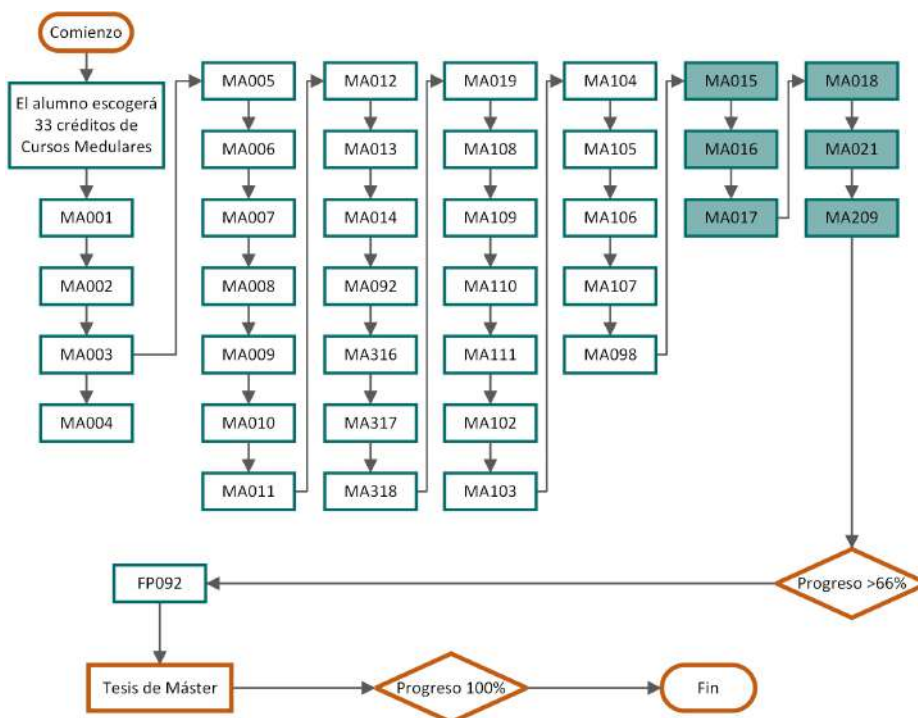

Figura 33: Diagrama de flujo para la Maestría en Gestión y Auditorías Ambientales. Módulo Optativo: Aplicación de Energía Renovable⁹.

9. Cursos del Módulo optativo se presentan en verde.

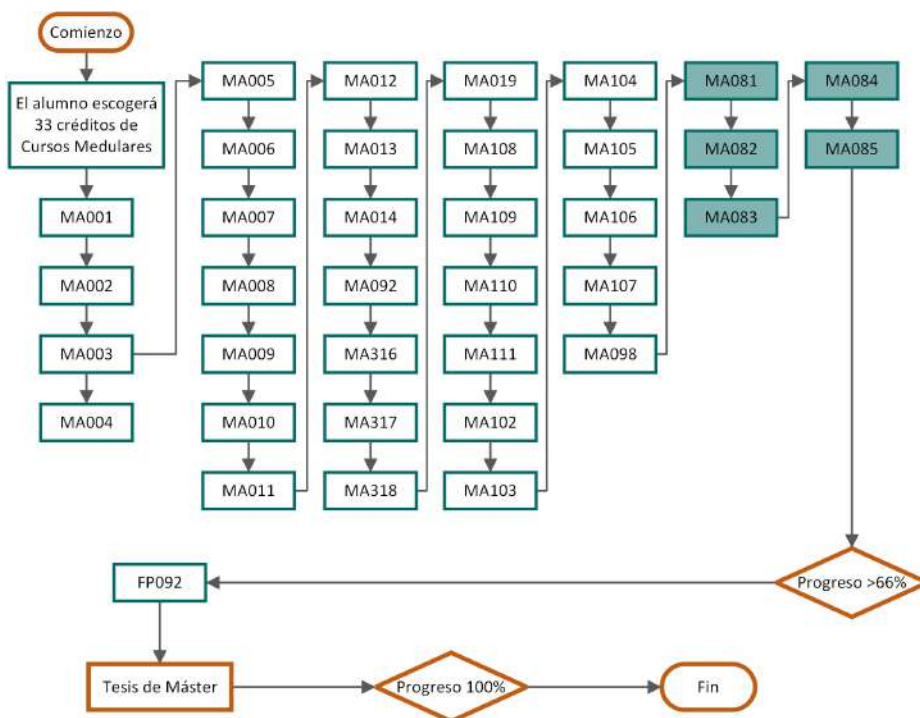

Figura 34: Diagrama de flujo para la Maestría en Gestión y Auditorías Ambientales. Módulo Optativo: Gestión y Conservación de Espacios Naturales¹⁰.

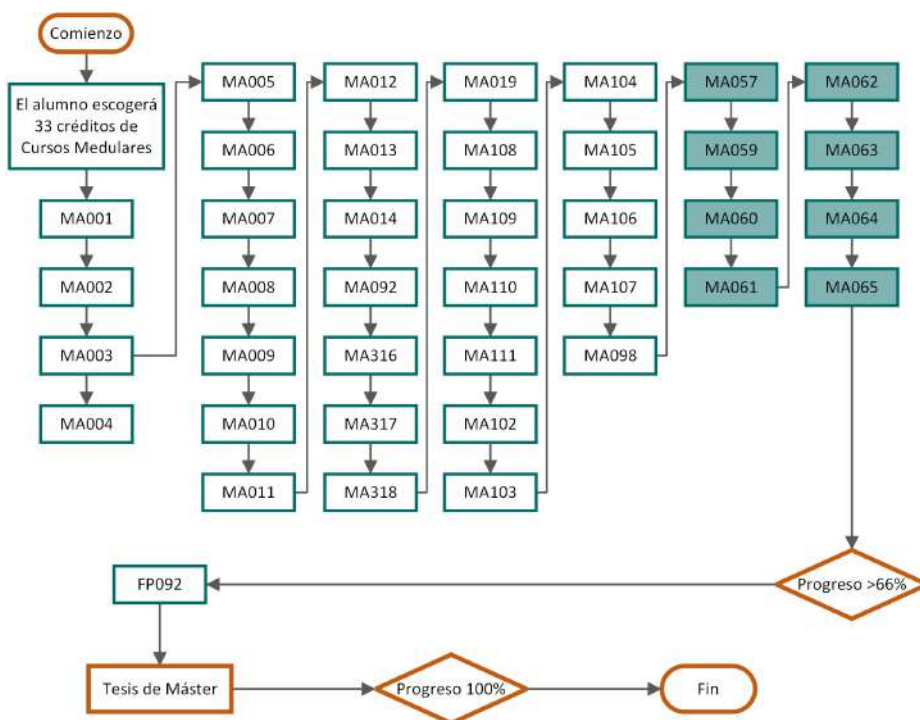

Figura 35: Diagrama de flujo para la Maestría en Gestión y Auditorías Ambientales. Módulo Optativo: Educación Ambiental¹⁰.

10. Cursos del Módulo optativo se presentan en verde.

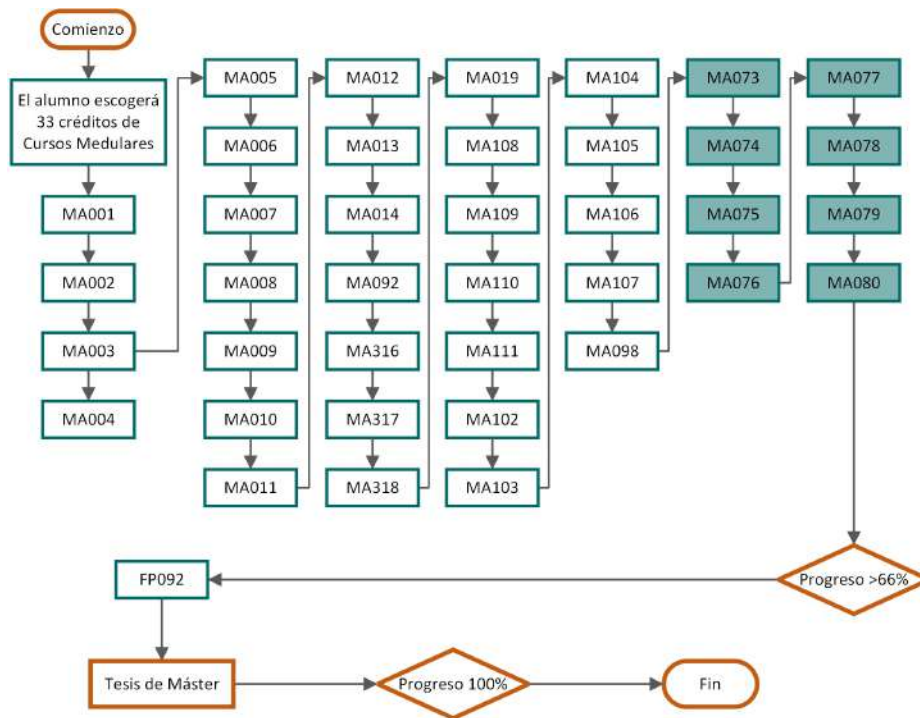

Figura 36: Diagrama de flujo para la Maestría en Gestión y Auditorías Ambientales. Módulo Optativo: Ciencias Marinas y Tecnología¹¹.

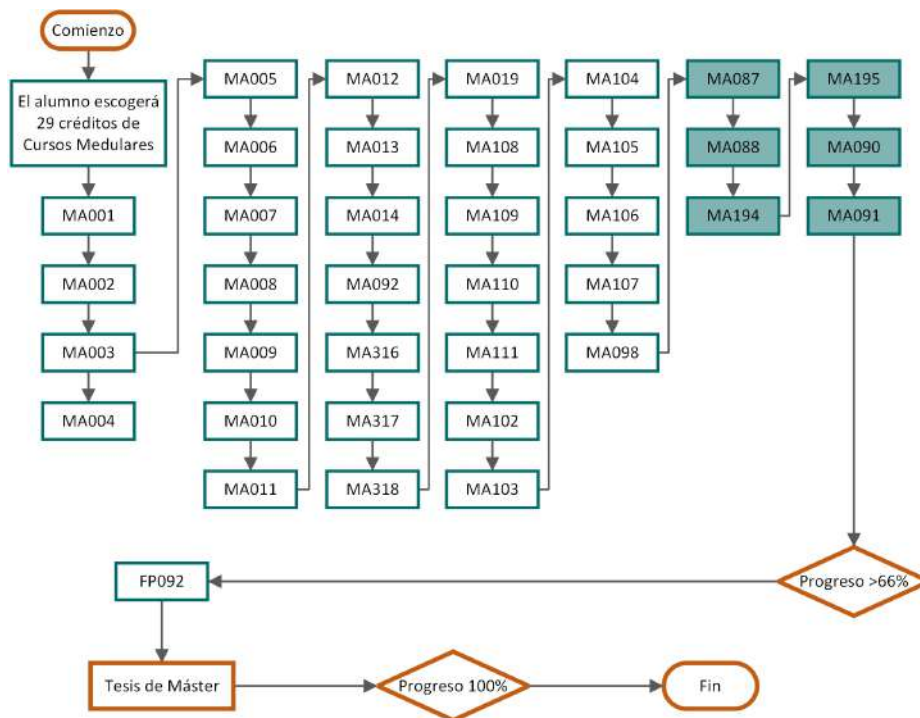

Figura 37: Diagrama de flujo para la Maestría en Gestión y Auditorías Ambientales. Módulo Optativo: Contaminación Marina¹¹.

11. Cursos del Módulo optativo se presentan en verde.

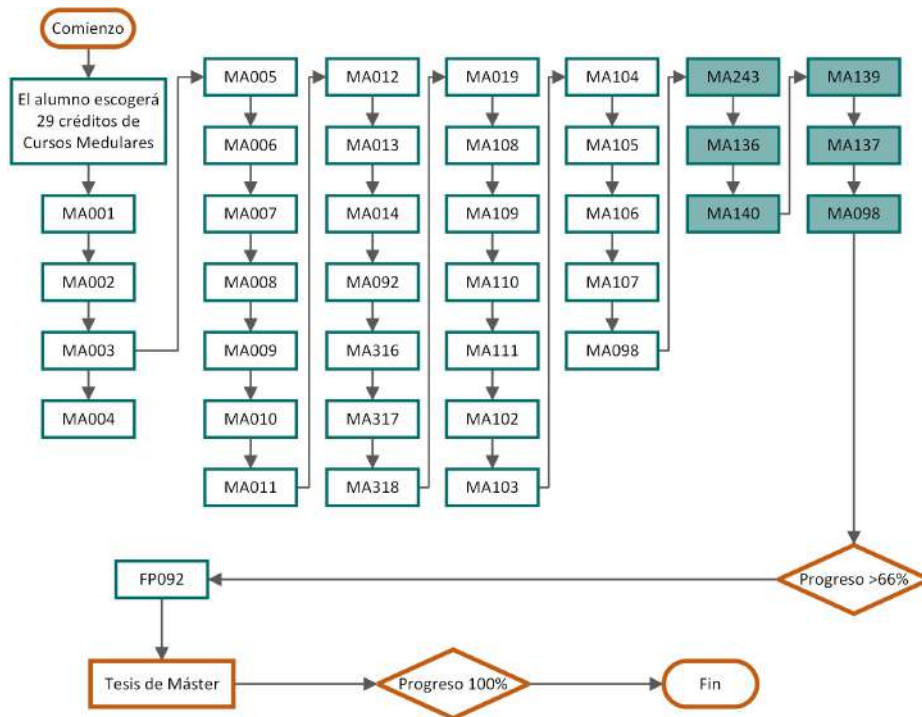

Figura 38: Diagrama de flujo para la Maestría en Gestión y Auditorías Ambientales. Módulo Optativo: Ingeniería Ambiental: Tratamiento de Efluentes Gaseosos¹².

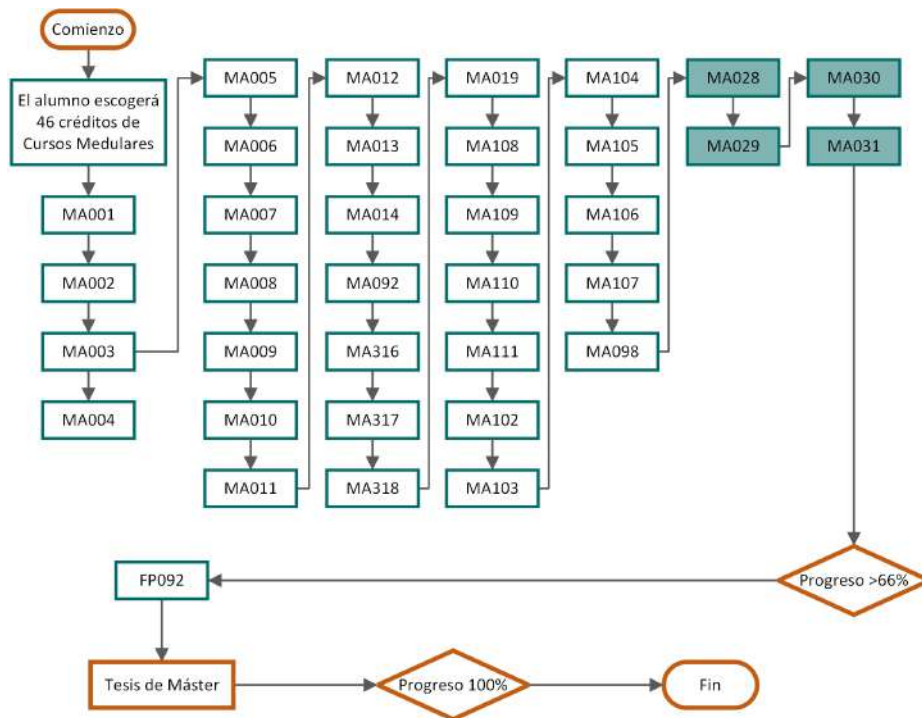

Figura 39: Diagrama de flujo para la Maestría en Gestión y Auditorías Ambientales. Módulo Optativo: Valorización Energética¹².

12. Cursos del Módulo optativo se presentan en verde.

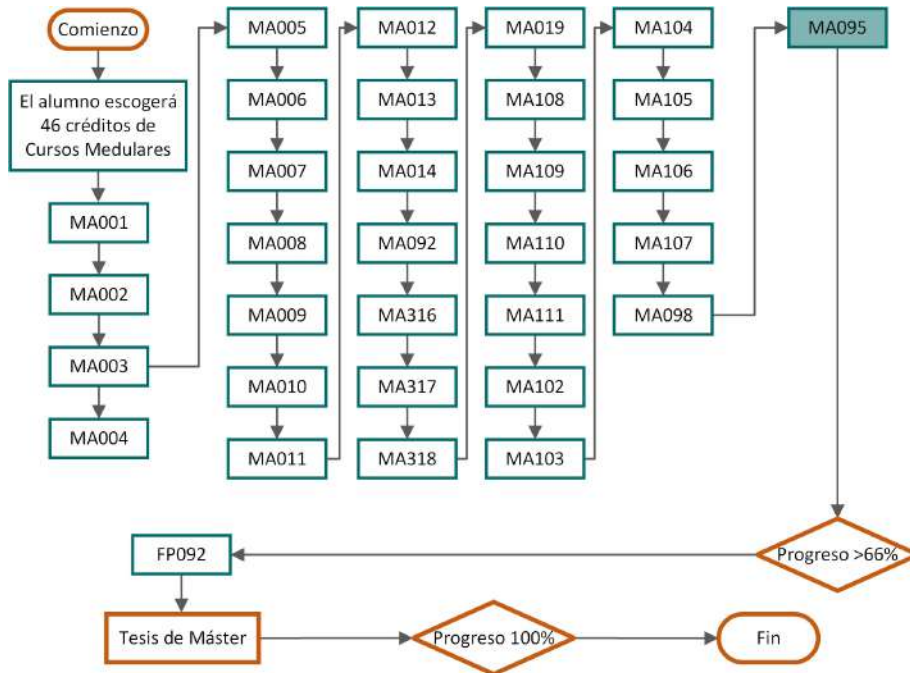

Figura 40: Diagrama de flujo para la Maestría en Gestión y Auditorías Ambientales. Módulo Optativo: Ingeniería Ambiental: Tratamiento de Aguas Residuales Industriales¹³.

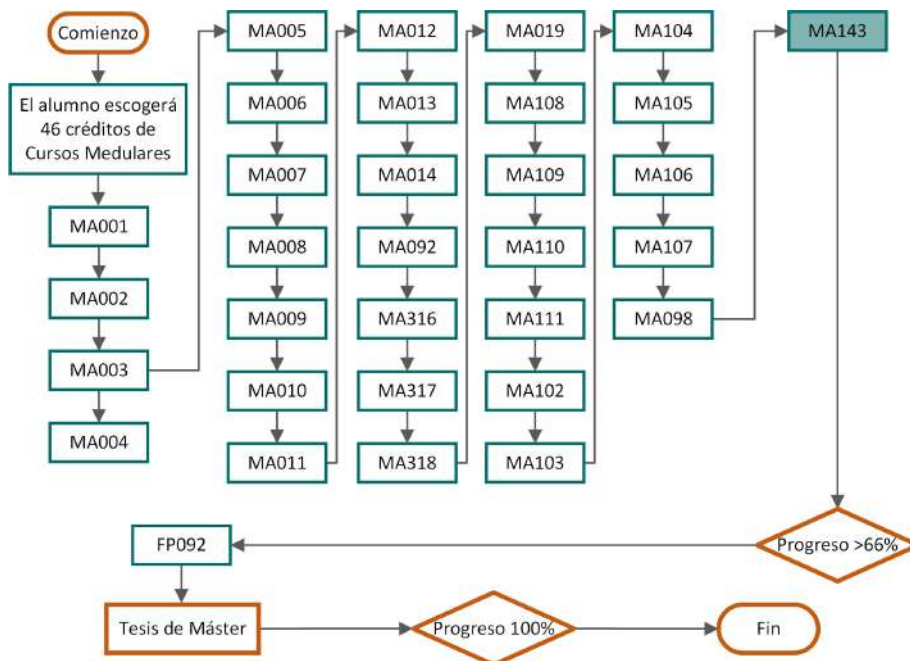

Figura 41: Diagrama de flujo para la Maestría en Gestión y Auditorías Ambientales. Módulo Optativo: Ingeniería Ambiental: Tratamiento de Residuos Sólidos¹³.

13. Cursos del Módulo optativo se presentan en verde.

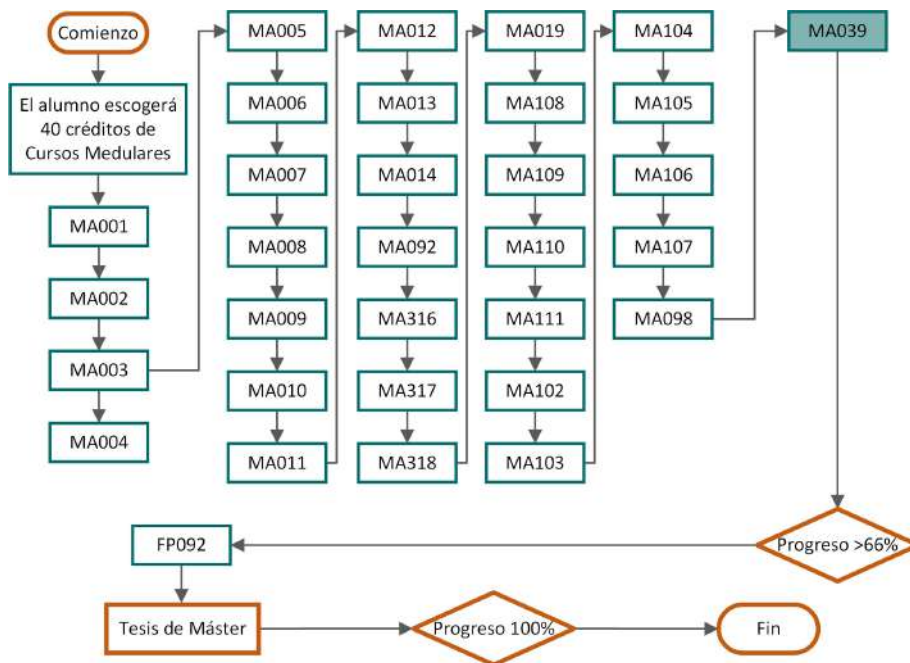

Figura 42: Diagrama de flujo para la Maestría en Gestión y Auditorías Ambientales. Módulo Optativo: Recuperación de Suelos Contaminados¹⁴.

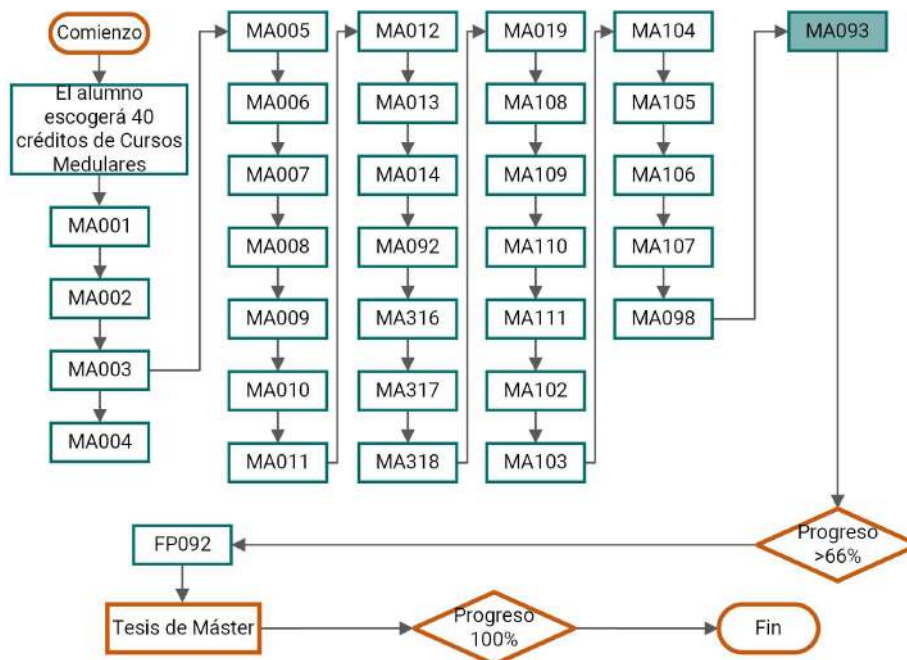

Figura 43: Diagrama de flujo para la Maestría en Gestión y Auditorías Ambientales. Módulo Optativo: Minería y Medio Ambiente¹⁴.

14. Cursos del Módulo optativo se presentan en verde.

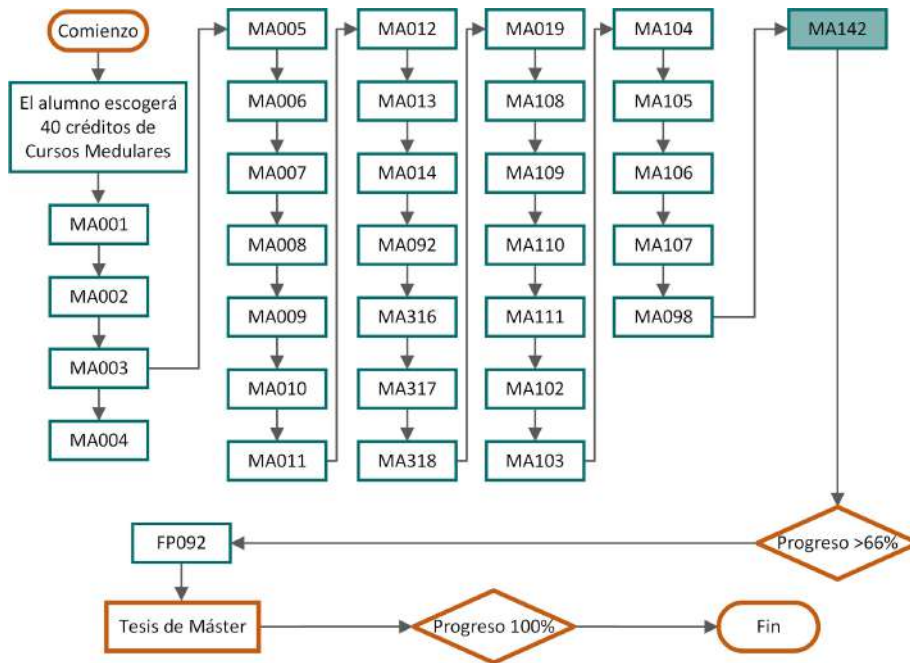

Figura 44: Diagrama de flujo para la Maestría en Gestión y Auditorías Ambientales. Módulo Optativo: Cambio Climático¹⁵.

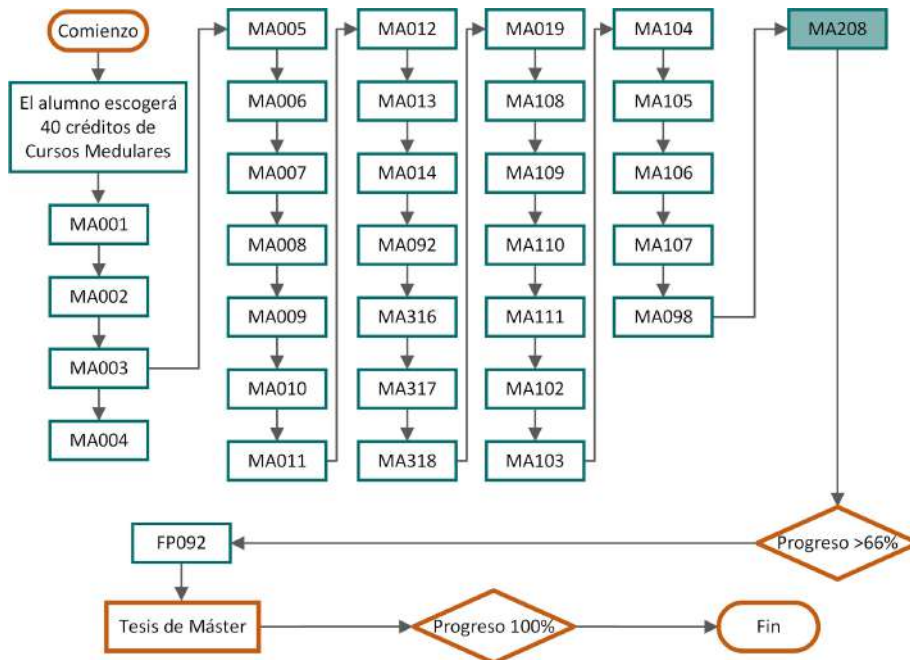

Figura 45: Diagrama de flujo para la Maestría en Gestión y Auditorías Ambientales. Módulo Optativo: Ingeniería y Tecnología Ambiental¹⁵.

15. Cursos del Módulo optativo se presentan en verde.

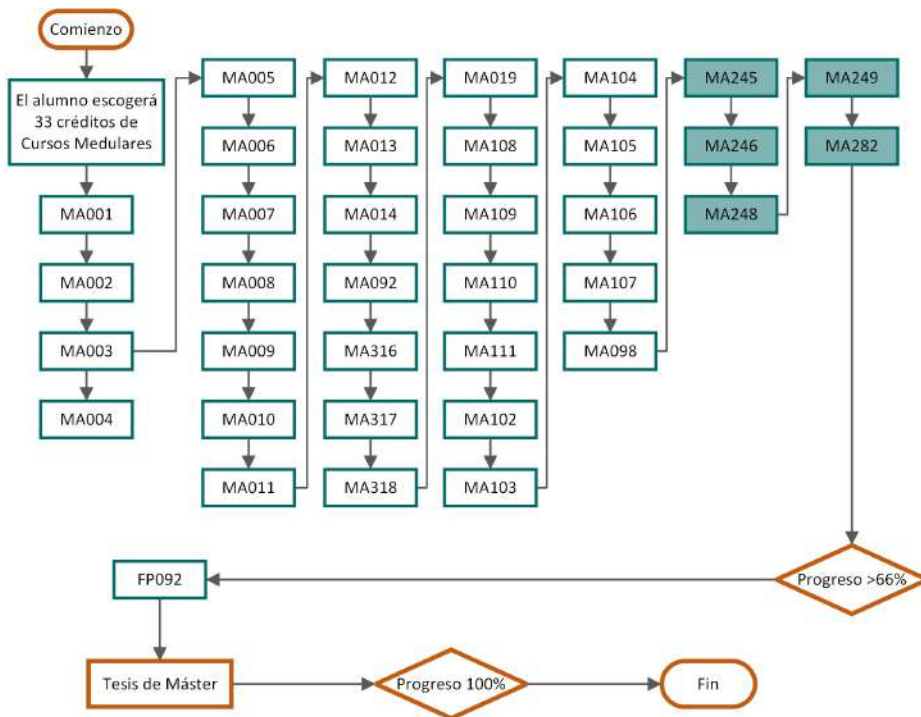
Departamento de Ciencias de la Salud**Maestría en Actividad Física: Entrenamiento y Gestión Deportiva**Medulares: **24 créditos**Requeridos: **13 créditos**Electivos: **29 créditos**

El alumno realizará un mínimo de 66 créditos.

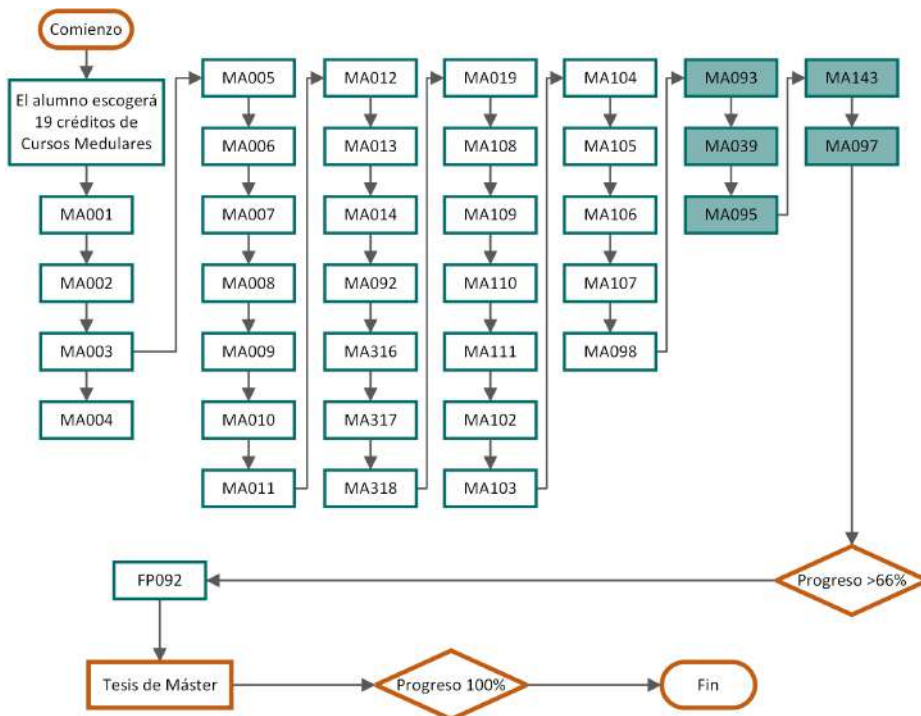
	Código	Asignaturas	Pre-requisitos	Créditos
Medulares	SN039	Estructura y Función del Cuerpo Humano	N/A	3
	SN155	Contextualización de la Actividad Física y el Ejercicio en el Marco de la Salud	N/A	3
	SN156	Aspectos Psicosociales de la Actividad Física para la Salud	N/A	4
	SN157	Control y Prescripción de la Actividad Física	N/A	3
	SN158	La Actividad Física para la Salud en Diversas Enfermedades	N/A	4
	SN159	Actividad Física en Niños y Adolescentes	N/A	3
	SN160	Actividad Física en Personas Mayores	N/A	4
Electivos	Módulo Optativo: Entrenamiento Deportivo			
	SN198	Aspectos Básicos de la Nutrición	N/A	0
	SN048	Teoría y Práctica del Entrenamiento	N/A	4
	SN049	Planificación Deportiva	N/A	4
	SN050	Psicología del Deporte	N/A	3
	SN042	Cineantropometría	N/A	3
	SN217	Nutrición y Deporte	SN198	3
	SN047	Trastornos Alimentarios en el Deporte	N/A	3
	SN043	Ayudas Ergogénicas	N/A	3
	DP004	Técnicas de Dirección de Equipos Deportivos	N/A	2
	SN228	Estudio y Resolución de Casos para el Entrenamiento Deportivo	N/A	4
	Módulo Optativo: Dirección y Habilidades para la Gestión de Centros Deportivos			
	DP001	Administración y Dirección de Entidades Deportivas	N/A	3
	DP002	Dirección y Planificación Estratégica de Organizaciones Deportivas	N/A	3
	DP003	Marketing en el Deporte. Aplicaciones.	N/A	3
	DD1021	Gestión Estratégica de Recursos Humanos	N/A	2
	DP004	Técnicas de Dirección de Equipos Deportivos	N/A	2
	DP006	Técnicas de Dirección y Liderazgo en el Deporte	N/A	2
	DP007	Sociedad de la Información y Deporte	N/A	3
	SN048	Teoría y Práctica del Entrenamiento	N/A	4
	SN042	Cineantropometría	N/A	3
	SN229	Estudio y Resolución de Casos para las Habilidades Directivas	N/A	4
Requeridos	Tesis			
	FP092	Metodología de la Investigación Científica	N/A	3
		Tesis de Maestría/Practicum	N/A	10
TOTAL				66



Figura 46: Diagrama de flujo para la Maestría en Actividad Física: Entrenamiento y Gestión Deportiva. Módulo Optativo: Entrenamiento Deportivo¹⁶.



Figura 47: Diagrama de flujo para la Maestría en Actividad Física: Entrenamiento y Gestión Deportiva. Módulo Optativo: Dirección y Habilidades para la Gestión de Centros Deportivos¹⁶.

16. Cursos del Módulo optativo se presentan en verde.

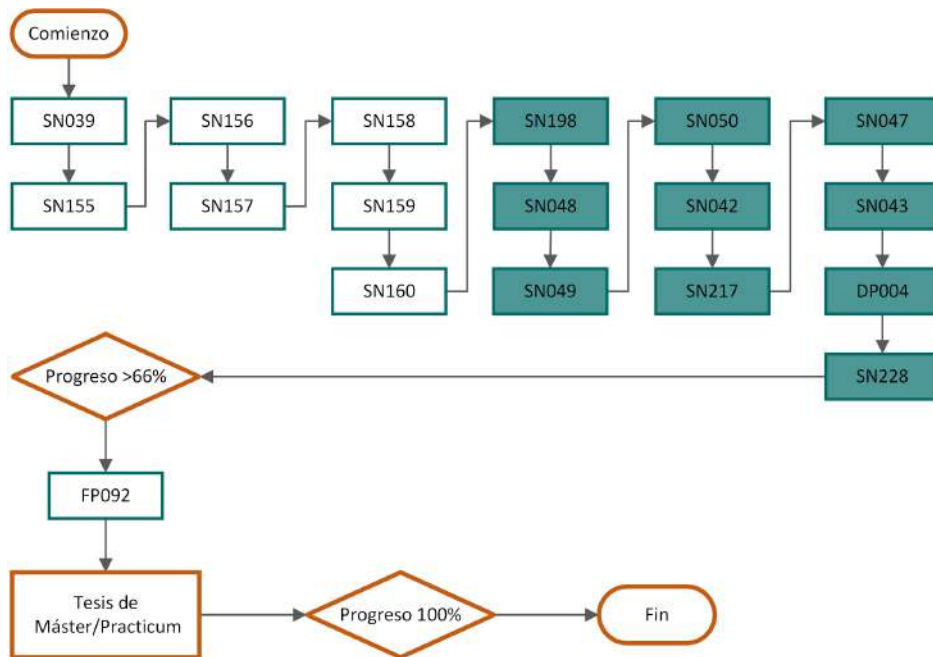
Maestría en Ciencias Naturopáticas

Educación general: **36 créditos**

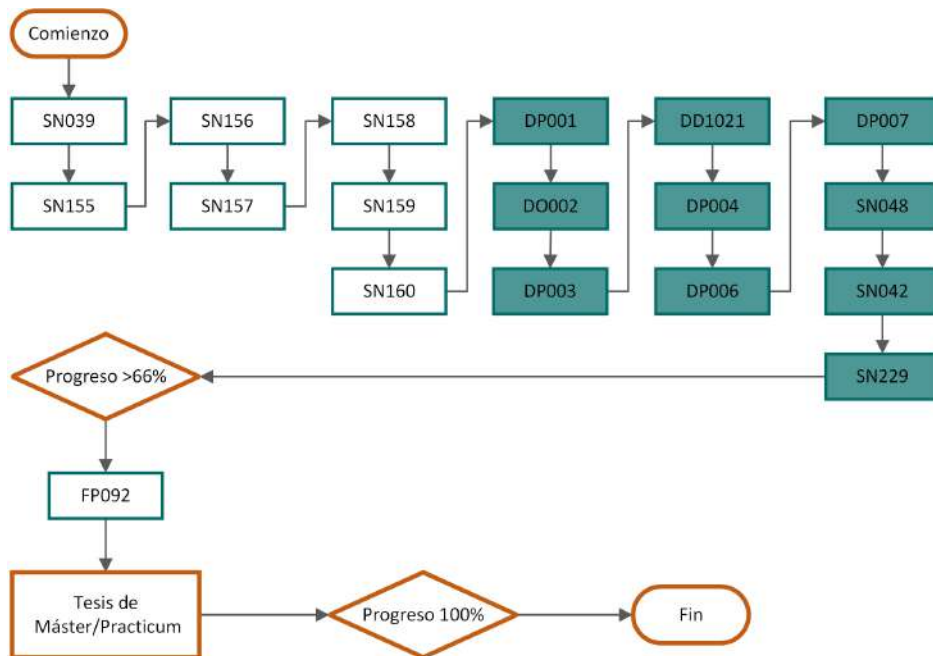
Medulares: **18 créditos**

Requeridos: **25 créditos**

Electivos: **15 créditos**

El alumno realizará un mínimo de 94 créditos.

	Código	Asignaturas	Pre-requisitos	Créditos
Educación general	Bloque 0: Módulo Preparatorio			
	SN259	Anatomía y Fisiología Humana	N/A	6
	SN260	Química Orgánica	N/A	6
	Bloque 1: Módulo Introductorio			
	FP092	Metodología de la Investigación Científica	N/A	3
	SN085	Historia de la Medicina Biológico-Naturista	N/A	3
	SN086	Visión Biológica de la Disfunción Orgánica	N/A	3
	SN017	Bioquímica Nutricional	N/A	3
	SN018	Valoración del Estado Nutricional	N/A	3
	SN101	Tipos Constitucionales en Acupuntura, Homeopatía y Naturismo	N/A	3
SN087	Alimentación Naturista y Sensibilidad Alimentaria	N/A	3	
SN136	Electroacupuntura de Voll y Biorresonancia	N/A	3	
Medulares	Bloque 2: Módulo Obligatorio^a			
	MN012	Nutrición en Patologías Comunes	N/A	3
	SN094	Terapia Antienvjecimiento, Radicales Libres y Antiaging	N/A	3
	SN096	Terapia Ortomolecular y Oligoelementos	N/A	3
	SN099	Hidroterapia de Colon	N/A	3
	SN011	Fitoterapia	N/A	3
	SN088	Aromaterapia	N/A	3
	MTC001	Teoría Básica (Parte I)	N/A	3
	MTC002	Teoría Básica (Parte II)	N/A	3
	MTC003	Diagnóstico	N/A	3
	MTC007	Diferenciación de Síndromes	N/A	3
	MTC008	Terapéutica de la MTC	N/A	3
MTC009	Auriculoterapia	N/A	3	
Electivos	Bloque 3: Módulo Optativo: Acupuntura^b			
	MTC010	Meridianos y puntos (parte I)	N/A	3
	MTC011	Meridianos y puntos (parte II)	N/A	3
	MTC012	Técnicas Acupunturales	N/A	3
	MTC013	Acupuntura – Medicina Interna	N/A	3
	MTC014	Acupuntura – Especialidades	N/A	3
	Bloque 3: Módulo Optativo: Fitoterapia Tradicional China			
	MTC016	Farmacopea 1	N/A	3
	MTC017	Farmacopea 2	N/A	3
	MTC018	Prescripción	N/A	3
MTC019	Tratamiento de Fitoterapia (MI)	N/A	3	
MTC020	Dietética en Medicina Tradicional China	N/A	3	

	Código	Asignaturas	Pre-requisitos	Créditos
Electivos	Bloque 3: Módulo Optativo: Homeopatía			
	MN005	Bases y Principios Homeopáticos	N/A	3
	MN006	Aplicaciones del Método Homeopático	N/A	3
	MN007	Materia Médica Homeopática	N/A	3
	MN016	Terapéutica Homeopática en Patología Aguda	N/A	3
	MN017	Terapéutica Homeopática en Patología Crónica	N/A	3
	Bloque 3: Módulo Optativo: Métodos Biológico-naturistas			
	SN098	Método Kousmine	N/A	3
	SN102	Homeopatía y Homotoxicología	N/A	3
	SN103	Sofrología	N/A	3
	SN105	Spagyria	N/A	3
	SN097	Neuroterapia y Neurofocalidad	N/A	3
	Bloque 3: Módulo Optativo: Métodos Naturopáticos			
	MN014	Métodos de Evaluación Naturopática	N/A	3
	MN015	Masaje, Reflexología y Kinesioterapia	N/A	3
	SN091	Helioterapia, Talasoterapia, Aeroterapia y Geoterapia	N/A	3
	SN090	Ozonoterapia	N/A	3
	MN013	Iridiología y Esclerología	N/A	3
	Bloque 3: Módulo Optativo: Métodos Naturales			
	SN104	Flores de Bach	N/A	3
	MN018	Sales de Schüssler	N/A	3
	SN100	Hidrología, Aguas Minero-medicinales y Balneoterapia	N/A	3
	SN093	Onda Magnética Pulsada e Hipertemia	N/A	3
SN089	Terapias Biológico-Naturistas de Enfermedades Comunes	N/A	3	
Requeridos	Bloque 4: Prácticas Presenciales Supervisadas^c			
	MN019	Prácticas Presenciales Supervisadas	N/A	15
	Bloque 5: Proyecto Final de Maestría^d			
	MN100	Proyecto Final de Maestría	N/A	10
MTC025	"Stage" en Hospital	N/A		
TOTAL				94

a) El estudiante elige 6 cursos (18 créditos).

b) El módulo optativo de Acupuntura no está disponible para los alumnos de Puerto Rico.

c) Las prácticas supervisadas están reguladas en Puerto Rico.

d) El estudiante elige entre el Proyecto Final de Maestría y el "Stage" en el hospital.



Figura 48: Diagrama de flujo para la Maestría en Ciencias Naturopáticas. Módulo Optativo: Acupuntura¹⁷.



Figura 49: Diagrama de flujo para la Maestría en Ciencias Naturopáticas. Módulo Optativo: Fitoterapia Tradicional China¹⁸.

17. Cursos del Módulo optativo se presentan en verde. El programa de acupuntura no está disponible para los alumnos de Puerto Rico.

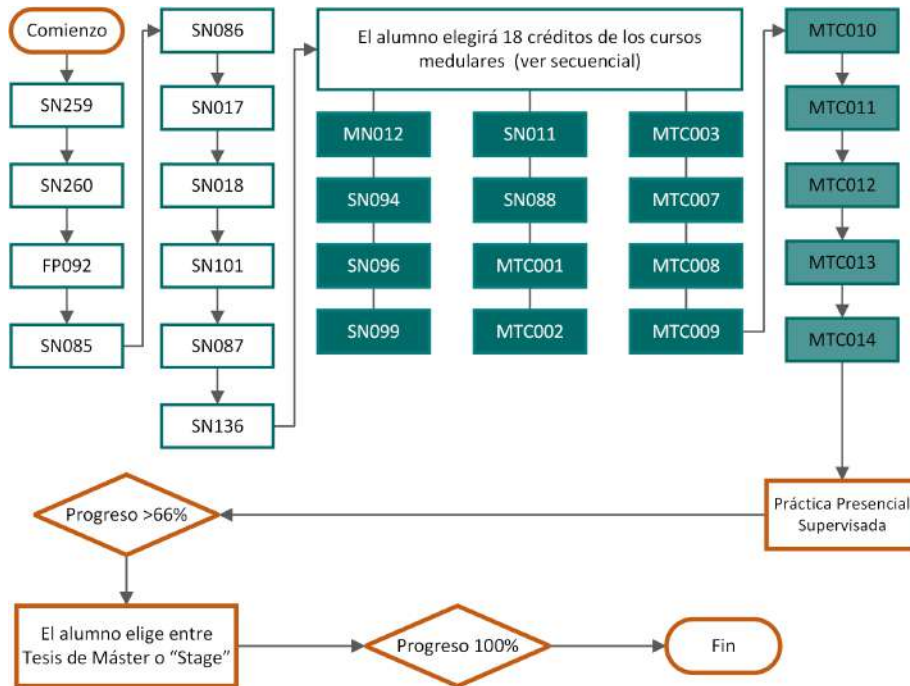
18. Cursos del Módulo optativo se presentan en verde.

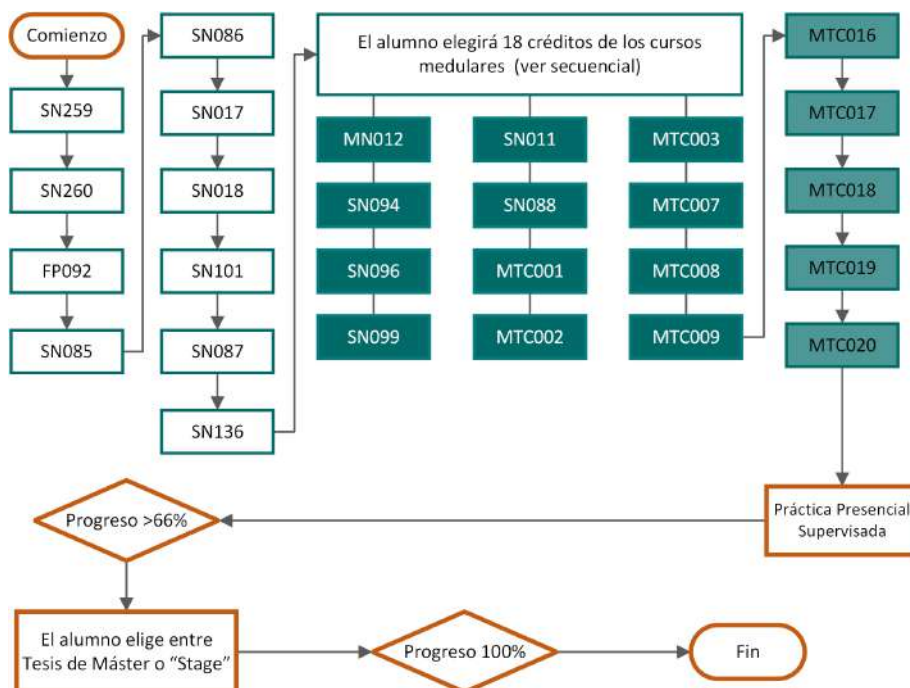

Figura 50: Diagrama de flujo para la Maestría en Ciencias Naturopáticas. Módulo Optativo: Homeopatía¹⁹.



Figura 51: Diagrama de flujo para la Maestría en Ciencias Naturopáticas. Módulo Optativo: Métodos Biológico-Naturistas¹⁹.

19. Cursos del Módulo optativo se presentan en verde.

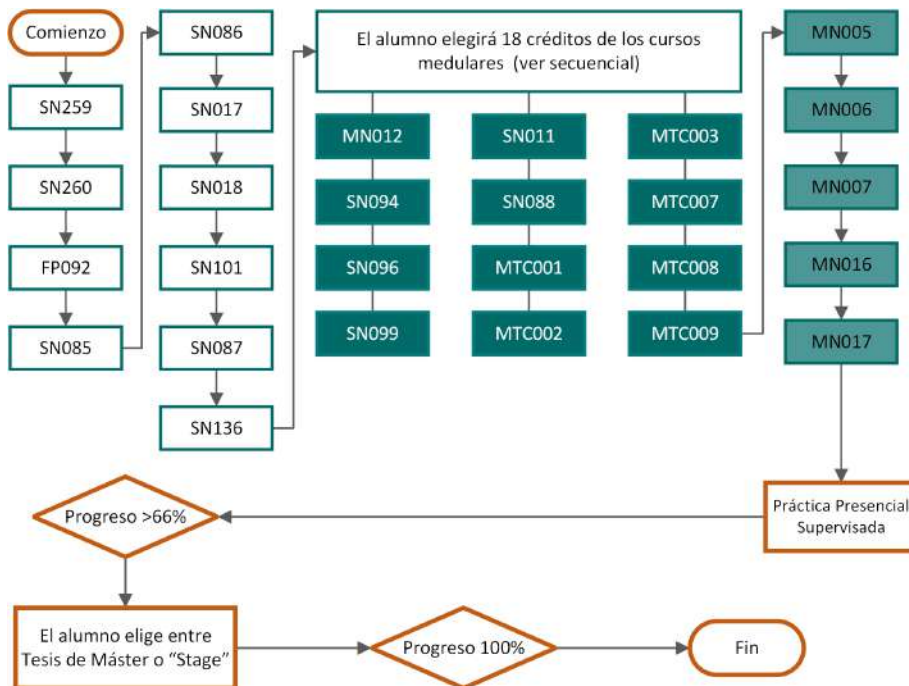

Figura 52: Diagrama de flujo para la Maestría en Ciencias Naturopáticas. Módulo Optativo: Métodos Naturopáticos²⁰.

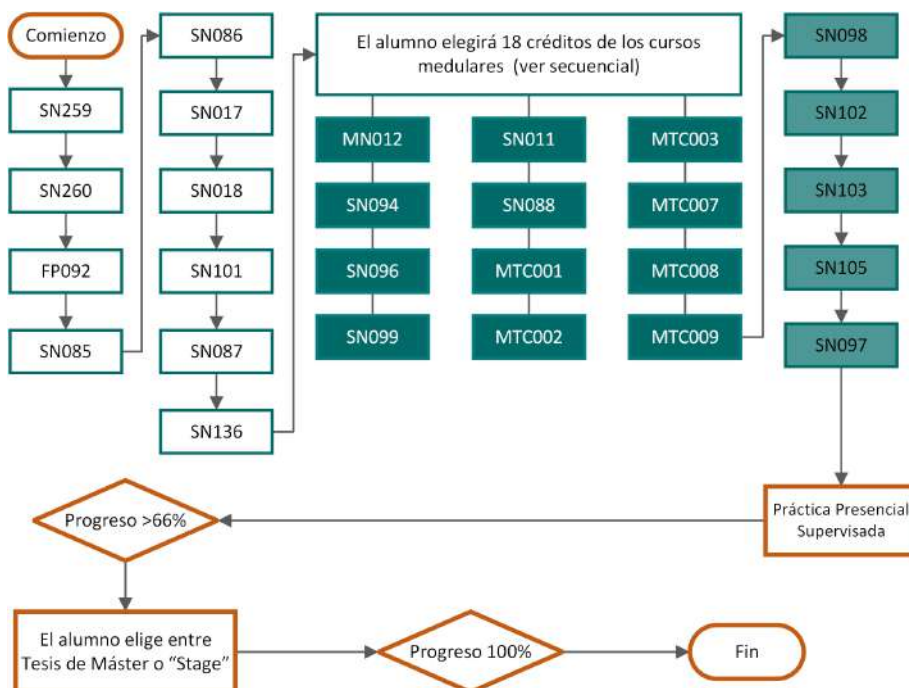

Figura 53: Diagrama de flujo para la Maestría en Ciencias Naturopáticas. Módulo Optativo: Recursos Naturales²⁰.

20. Cursos del Módulo optativo se presentan en verde.

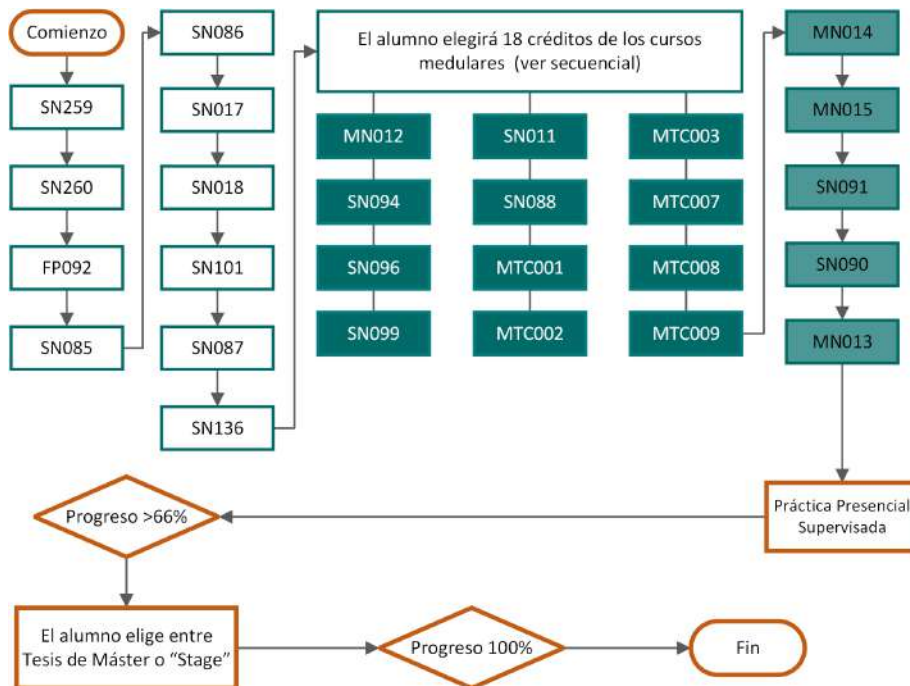
- Todas las asignaturas de todas las maestrías son autocontenidas, motivo por el cual no poseen pre-requisito ni co-requisito (a excepción de la SN217- Nutrición y Deporte).
- La secuencia de las asignaturas va marcada por la agenda de trabajo del estudiante. Las asignaturas a tomar dependerán, además, de los requisitos del programa y de los estudios previos del alumno, pudiéndose adaptar al perfil más favorable y de interés para el alumno.
- Las asignaturas, al ser modalidad a distancia asincrónica, usa la secuencia de actividades como eje del programa, pero permite la flexibilidad de avanzar según el ritmo del propio alumno. Cabe destacar que las asignaturas siguen la secuencia establecida en las tablas previas, pero sin impedir el avance del estudiante (a excepción de los dos programas de FP).

Los cronogramas muestran la secuencia en que el alumno cursará las asignaturas.

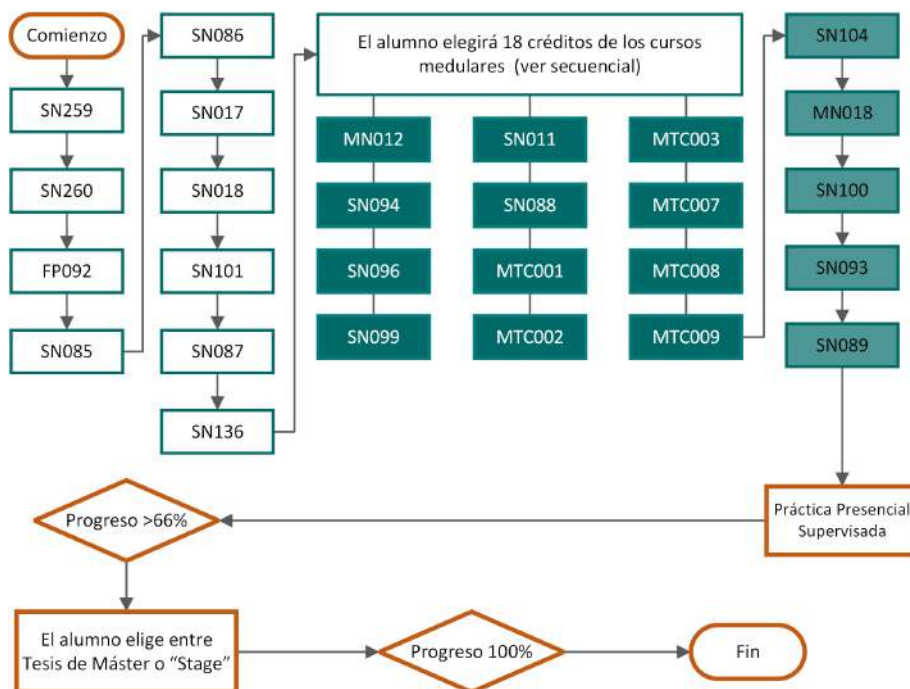
Favor referirse al **Apéndice** para la *Descripción de las Asignaturas* por Departamentos Académicos.

COMPETENCIAS DE LOS PROGRAMAS

Departamento de Ciencias de Lenguaje, Educación y Comunicaciones

Doctorado en Educación con especialidad en Investigación

Competencias generales:

1. Proporcionar al alumnado los conceptos fundamentales y las metodologías de investigación utilizadas en el ámbito de la educación y capacitarlo para que pueda diseñar, desarrollar y valorar, individualmente y en equipo, proyectos de investigación en las diferentes líneas que se ofrecen y actúe, así como impulsor de mejoras en procesos educativos de diferentes niveles y entornos.
2. Impartir enseñanza en entornos nuevos o poco conocidos dentro de contextos amplios de la educación para que el estudiante pueda aplicar los conocimientos adquiridos, formulando juicios, tomando decisiones y solucionando problemas; contribuyendo así a los distintos planteamientos relacionados a la investigación educativa.
3. Proveer las herramientas de investigación científica que permitan al estudiante gestionar proyectos pedagógicos y conducir investigación o producir trabajo creativo, demostrando dominio del material de manera ética.

Competencias específicas:

1. Compartir conocimientos, metodología y métodos de investigación vinculados a las líneas de investigación del programa de modo que los estudiantes puedan desarrollar sus proyectos de tesis e integrarse en una comunidad de investigación.
2. Participar en un entorno propicio al debate relacionado con las problemáticas epistemológicas y metodológicas de los proyectos de investigación vinculados a la realización de las tesis doctorales de los estudiantes.
3. Aplicar los conocimientos adquiridos a la concepción, diseño y puesta en práctica proyectos de investigación que puedan contribuir a repensar la educación desde las diferentes líneas de investigación.
4. Emitir juicios mediante el análisis crítico, la evaluación y la síntesis de ideas complejas.

5. Comunicarse con investigadores, docentes y la sociedad en general sobre las áreas de conocimiento estudiadas.
6. Contribuir, mediante una investigación original, al desarrollo de un conocimiento que merezca la publicación referenciada nacional e internacionalmente.
7. Planificar, ejecutar, acompañar y evaluar proyectos pedagógicos de diferentes áreas de conocimientos en los ámbitos formales de la educación ateniendo a la transversalidad.

Maestría en Formación de Profesores de Español como Lengua Extranjera

Competencias generales:

1. Ofrecer una formación amplia y actualizada a Profesores de español LE en enseñanza primaria o secundaria, tanto en instituciones públicas como privadas; Profesores de español LE en educación de adultos, así como diplomados y licenciados en especialidades relacionadas que tengan la intención de trabajar como profesores de español LE, aportando las bases para el desarrollo de las destrezas académicas y profesionales necesarias para la enseñanza del español LE en cualquiera de los diversos contextos de enseñanza-aprendizaje, con fluidez, coherencia y de forma adecuada al contexto educativo en el que desarrolla su actividad profesional.
2. Impartir enseñanza en entornos nuevos o poco conocidos de la educación dentro de contextos amplios relacionados a la enseñanza del español como lengua extranjera para que el estudiante pueda aplicar los conocimientos adquiridos, formulando juicios, tomando decisiones y solucionando problemas; reflexionando en su propia enseñanza y desarrollo profesional.
3. Proveer las herramientas de investigación científica que permitan al estudiante utilizar los procesos metodológicos para la investigación pedagógica de la lengua y la lingüística aplicada a la enseñanza la lengua española.

Competencias específicas:

Al completar este programa el estudiante será capaz de:

1. Analizar, articular y evaluar el aprendizaje y la teoría de la adquisición de un segundo idioma y las tendencias metodológicas en la enseñanza de lenguas extranjeras, esencial tanto para la efectividad de la enseñanza y el aprendizaje eficaz.
2. Analizar cómo los factores individuales (cognitivos, afectivos, sociales y culturales) afectan el aprendizaje de una lengua extranjera y, en consecuencia, el diseño de estrategias instruccionales para abordar las necesidades de aprendizaje de los estudiantes de Español como Lengua Extranjera (ELE).
3. Manejo del salón de clases de Español como Lengua Extranjera (ELE) para que los procesos de grupo garanticen el aprendizaje de todos los estudiantes: creación de un espacio seguro en el cual todos los estudiantes participen y colaboren; el uso de un discurso que alienta la construcción de conocimientos; la selección de las actividades de mayor y menor esfuerzo cognitivo; selección del tipo de trabajo colaborativo más adecuado para cada actividad; la atención a las oportunidades de aprendizaje que puedan surgir, entre otros aspectos.
4. Integrar el desarrollo de las destrezas del lenguaje en el salón de español como Lengua Extranjera, para promover un uso real y significativo del lenguaje.
5. Analizar, evaluar, seleccionar, adaptar y diseñar materiales apropiados para la enseñanza del español como lengua extranjera.

6. Hacer interpretaciones críticas y reflexivas y aplicar los conocimientos culturales, lingüísticos y pragmáticos adquiridos sobre el uso del español en el contexto de la planificación del proceso de enseñanza y aprendizaje de español como lengua extranjera (ELE).
7. Analizar la función del sistema formal y acciones de comunicación y proveer un método apropiado en el salón de español.
8. Planificar y evaluar el proceso de enseñanza-aprendizaje del español a corto y largo plazo, considerando las tendencias pedagógicas lingüísticas actuales; el contexto de la educación; el enfoque metodológico; planes de lección; los intereses, necesidades y estilos de aprendizaje del estudiante; y los avances tecnológicos.
9. Integrar las TIC de una manera significativa, y no arbitrariamente, en las actividades del proceso de enseñanza y aprendizaje de español como lengua extranjera, y analizar críticamente los materiales digitales que se generan en este campo.
10. Introducir formación específica en estrategias de aprendizaje en los objetivos y contenidos del programa y las unidades, siempre que sea necesario y de acuerdo a las necesidades de los estudiantes, y utilizar las herramientas necesarias para aprender a aprender.
11. Integrar el contenido socio-cultural en el salón de español para dar a los estudiantes el conocimiento gradual de los hechos y productos culturales, y el conocimiento y las actitudes socioculturales de los países de habla española; el desarrollo de una conciencia intercultural; la capacidad de actuar como un intermediario cultural y abordar con eficacia los malentendidos culturales en situaciones de conflicto; y el desarrollo de una actitud de empatía, la apertura y el interés hacia otras culturas.
12. Abordar correctamente las variedades del español en el salón de clases de lengua extranjera o segunda lengua en función de cada contexto de enseñanza y aprendizaje.
13. Analizar y evaluar su propia enseñanza y desarrollo profesional a través de instrumentos tales como la auto-observación, diario, la autoevaluación, el portafolio de enseñanza, etc.; identificar los aspectos de aprendizaje que pueden mejorarse; y planificar e implementar un plan personal de mejora a lo largo de la vida.
14. Acceder y utilizar correctamente la literatura académica relacionada a la pedagogía de la lengua y la Lingüística aplicada a la enseñanza de idiomas extranjeros, especialmente literatura relacionada al idioma español.
15. Diseñar y evaluar los procedimientos metodológicos específicos para la investigación en el campo de la pedagogía de la lengua y la lingüística aplicada a la enseñanza de idiomas extranjeros, especialmente en investigaciones relacionadas con la lengua española.

Master in Teaching English as a Foreign Language

Competencias generales:

1. Dirigir de manera informada y fundamentada las situaciones y necesidades profesionales relacionadas al entorno de trabajo, motivando la autonomía sin perder la visión sobre elementos de constante, pero flexible interacción, ajustados a las necesidades específicas del maestro en desarrollo profesional, facilitando formación a Maestros de inglés de los niveles primarios y secundarios en instituciones públicas y privadas; Maestros de inglés como lengua extranjera en la educación de adultos.
2. Impartir enseñanza en entornos nuevos o poco conocidos de la educación dentro de contextos amplios relacionados a la enseñanza del inglés como lengua extranjera para que el estudiante pueda aplicar los conocimientos adquiridos, formulando juicios, tomando

decisiones y solucionando problemas; reflexionando en su propia enseñanza y perfeccionamiento.

3. Proveer las herramientas de investigación científica que permitan al estudiante utilizar los procesos metodológicos para la investigación pedagógica de la lengua y la lingüística aplicada a la enseñanza la lengua inglesa.

Competencias específicas:

Al completar este programa, los estudiantes serán capaces de:

1. Analizar, articular y evaluar el aprendizaje y la teoría de la adquisición de un segundo idioma y las tendencias metodológicas en la enseñanza de lenguas extranjeras, esencial tanto para la efectividad de la enseñanza y el aprendizaje eficaz.
2. Analizar cómo los factores individuales (cognitivos, afectivos, sociales y culturales) afectan el aprendizaje de lengua extranjera y, en consecuencia, el diseño de estrategias instruccionales para abordar las necesidades de aprendizaje de los estudiantes para abordar las necesidades de aprendizaje de los estudiantes de Inglés como Lengua Extranjera (EFL).
3. Manejo del salón de clases de Inglés como Lengua Extranjera (EFL) para que los procesos de grupo garanticen el aprendizaje de todos los estudiantes: creación de un espacio seguro en el cual todos los estudiantes participen y colaboren; el uso de un discurso que alienta la construcción de conocimientos; la selección de las actividades de mayor y menor esfuerzo cognitivo; selección del tipo de trabajo colaborativo más adecuado para cada actividad; la atención a las oportunidades de aprendizaje que puedan surgir, entre otros aspectos.
4. Integrar el desarrollo de las destrezas del lenguaje en el salón de inglés como Lengua Extranjera, para promover un uso real y significativo del lenguaje.
5. Analizar, evaluar, seleccionar, adaptar y diseñar materiales apropiados para la enseñanza del inglés como lengua extranjera.
6. Hacer interpretaciones críticas y reflexivas y aplicar los conocimientos culturales, lingüísticos y pragmáticos adquiridos sobre el uso de la lengua inglesa en el contexto de la planificación del proceso de enseñanza y aprendizaje de inglés como lengua extranjera (EFL).
7. Analizar las implicaciones del rol del inglés como lengua de comunicación universal en la enseñanza del inglés como lengua extranjera o segunda.
8. Diseñar propuestas de enseñanza para el salón de Inglés como Lengua Extranjera (EFL) que integran los conocimientos adquiridos sobre los conceptos de inter-lenguaje y la interacción en el salón de lengua extranjera.
9. Planificar y evaluar el proceso de enseñanza-aprendizaje del inglés a corto y largo plazo, considerando las tendencias pedagógicas lingüísticas actuales; el contexto de la educación; el enfoque metodológico; planes de lección; los intereses, necesidades y estilos de aprendizaje del estudiante; y los avances tecnológicos.
10. Integrar las TIC de una manera significativa, y no arbitrariamente, en las actividades del proceso de enseñanza y aprendizaje de inglés como lengua extranjera, y analizar críticamente los materiales digitales que se generan en este campo.
11. Introducir formación específica en estrategias de aprendizaje en los objetivos y contenidos del programa y las unidades, siempre que sea necesario y de acuerdo a las necesidades de los estudiantes, y utilizar las herramientas necesarias para aprender a aprender.
12. Evaluar la utilidad del uso de un método basado en la traducción para la enseñanza del inglés y diseñar las actividades de traducción dentro del marco de la enseñanza de la

lengua comunicativa como herramienta complementaria para mejorar el proceso de aprendizaje de inglés como lengua extranjera (EFL).

13. Analizar y evaluar su propia enseñanza y desarrollo profesional a través de instrumentos tales como la auto-observación, diario, la autoevaluación, el portafolio de enseñanza, etc.; identificar los aspectos de aprendizaje que pueden mejorarse; y planificar e implementar un plan personal de mejora a lo largo de la vida.
14. Acceder y utilizar correctamente la literatura académica relacionada a la pedagogía de la lengua y la Lingüística aplicada a la enseñanza de idiomas extranjeros, especialmente literatura relacionada al idioma inglés.
15. Diseñar y evaluar los procedimientos metodológicos específicos para la investigación en el campo de la pedagogía de la lengua y la lingüística aplicada a la enseñanza de idiomas extranjeros, especialmente en investigaciones relacionadas con la lengua inglesa.

Maestría en Educación con especialidad en Educación Superior

Competencias generales:

1. Ofrecer una formación amplia y actualizada, y aportar las bases para el desarrollo de las destrezas académicas y profesionales necesarias para la enseñanza en cualquiera de los diversos contextos de enseñanza-aprendizaje que se puedan dar.
2. Fundamentar la práctica profesional en los conocimientos actuales, en entornos nuevos o poco conocidos de la educación; proporcionar ideas respecto a la naturaleza de la enseñanza y el aprendizaje en general; y desarrollar las competencias, los conocimientos, las habilidades y los recursos prácticos necesarios para completar esa base teórica.
3. Estimular la reflexión crítica para una buena formación teórica y su necesaria aplicación práctica, ámbito fundamental de acción, desarrollar buen juicio, buena toma de decisiones y solución de problemas, y proveer herramientas de investigación científica para la contribución referenciada en temas innovadores o actuales de la educación superior.

Competencias específicas:

Al completar este programa, los estudiantes serán capaces de:

1. Analizar y evaluar los factores de aprendizaje.
2. Analizar y articular las diferentes teorías del aprendizaje y bases metodológicas en la formación.
3. Explicar y señalar la importancia de la acción tutorial en el sistema educativo.
4. Explicar la importancia del aprendizaje estratégico y su influencia en el desarrollo profesional.
5. Aplicar las TIC en el aula como recursos didáctica.
6. Diseñar la metodología de la investigación científica.
7. Manejar los conflictos en el ámbito escolar.
8. Analizar el efecto de la interculturalidad en la educación.
9. Analizar y articular los diferentes procesos de atención a la diversidad.
10. Organizar y gestionar los centros educativos.
11. Integrar la educación ambiental en la educación formal.

Maestría en Educación con especialidad en Organización y Gestión de Centros Educativos

Competencias generales:

1. Proveer las herramientas relacionadas con los servicios de estudio, planificación, consultoría y asesoría para la organización y gestión de las instituciones de educación, de modo que se desarrollen conocimientos y competencias para planificar, organizar, dirigir, controlar, proponer y conducir la innovación para la mejora de los centros educativos.
2. Estimular la reflexión crítica, el desarrollo del buen juicio, buena toma de decisiones y solución de problemas, y proveer herramientas de investigación científica para la contribución referenciada en temas innovadores o actuales de la educación.

Competencias específicas:

Al completar este programa, los estudiantes serán capaces de:

1. Analizar los diferentes tipos de proyectos según sus finalidades y formas de gestión, e identificar los elementos, las fases y los recursos humanos y materiales necesarios para ponerlo en marcha.
2. Planificar y diseñar un proyecto ajustado a las necesidades propias de un determinado contexto.
3. Analizar e integrar los métodos y estilos de dirección estratégica.
4. Identificar los elementos de un sistema de gestión en el sector educacional y elaborar objetivos y planes de acción para la gestión estratégica en diferentes contextos.
5. Identificar las instituciones educativas como un sistema global que integra de manera coherente sus unidades.
6. Analizar los factores que favorecen la calidad educativa y la innovación, y contrastar los diferentes modelos para la evaluación de los procesos formativos.
7. Analizar y evaluar la calidad de la innovación educativa y elaborar un proyecto de innovación para el contexto del aula.
8. Analizar los principales constructos relacionados con las técnicas de dirección y trabajo en equipo, y describir las herramientas y técnicas para perfeccionar la eficiencia de este tipo de trabajo.
9. Aplicar de manera adecuada las técnicas de dirección y de trabajo en equipo a un determinado contexto educativo.

Maestría en Educación con especialidad en Formación del Profesorado

Competencias generales:

1. Ofrecer una formación amplia y actualizada, y aportar las bases para el desarrollo de las destrezas académicas y profesionales necesarias para la enseñanza en cualquiera de los diversos contextos de enseñanza-aprendizaje que se puedan dar.
2. Fundamentar la práctica profesional en los conocimientos actuales, en entornos nuevos o poco conocidos de la educación; proporcionar ideas respecto a la naturaleza de la enseñanza y el aprendizaje en general; y desarrollar las competencias, los conocimientos, las habilidades y los recursos prácticos necesarios para completar esa base teórica.

3. Estimular la reflexión crítica para una buena formación teórica y su necesaria aplicación práctica, ámbito fundamental de acción, desarrollar buen juicio, buena toma de decisiones y solución de problemas, y proveer herramientas de investigación científica para la contribución referenciada en temas innovadores o actuales de la formación del profesorado.

Competencias específicas:

Al completar este programa, los estudiantes serán capaces de:

1. Identificar los conceptos básicos relacionados con el currículo y analizar críticamente sus diferentes enfoques (contenidos temáticos, aprendizaje o competencias) y las diferentes etapas de la construcción de una propuesta curricular.
2. Planificar y evaluar procesos de aprendizaje, teniendo en cuenta el contexto de enseñanza-aprendizaje, el enfoque metodológico, los planes de clase, y los intereses, necesidades y estilos de aprendizaje de los alumnos.
3. Identificar los diferentes tipos de evaluación y seleccionar los instrumentos más adecuados para evaluar el proceso de aprendizaje de los alumnos.
4. Distinguir las diferentes metodologías de enseñanza-aprendizaje y las técnicas didácticas derivadas de cada una.
5. Seleccionar y aplicar las técnicas de enseñanza-aprendizaje adecuadas para la consecución de los objetivos de aprendizaje establecidos en un contexto educativo determinado.
6. Identificar y aplicar los criterios de diseño, adaptación y evaluación de recursos didácticos según las necesidades de aprendizaje de un contexto educativo concreto.
7. Diseñar o adaptar materiales didácticos y construir instrumentos para evaluarlos.
8. Identificar las características del enfoque metodológico “Aprendizaje integrado de contenido y lengua (AICLE)” y valorar su aplicación en un determinado contexto educativo.
9. Diseñar propuestas didácticas basadas en el enfoque AICLE.

Maestría en Educación con especialidad en las TIC’s en la Educación

Competencias generales:

1. Ofrecer una formación amplia y actualizada, y aportar las bases para el desarrollo de las destrezas académicas y profesionales necesarias para la enseñanza en cualquiera de los diversos contextos de enseñanza-aprendizaje que se puedan dar.
2. Fundamentar la práctica profesional en los conocimientos actuales, en entornos nuevos o poco conocidos de la educación; proporcionar ideas respecto a la naturaleza de la enseñanza y el aprendizaje en general; y desarrollar las competencias, los conocimientos, las habilidades y los recursos prácticos necesarios para completar esa base teórica.
3. Estimular la reflexión crítica para una buena formación teórica y su necesaria aplicación práctica, ámbito fundamental de acción, desarrollar buen juicio, buena toma de decisiones y solución de problemas, y proveer herramientas de investigación científica para la contribución referenciada en temas innovadores o actuales de las TIC’s.

Competencias específicas:

Al completar este programa, los estudiantes serán capaces de:

1. Analizar el concepto de e-learning y de entornos virtuales de enseñanza y aprendizaje, y distinguir los diferentes tipos de entornos virtuales.
2. Identificar las características propias de la enseñanza y el aprendizaje en entornos virtuales de aprendizaje.
3. Planificar y evaluar procesos de aprendizaje en entornos virtuales, teniendo en cuenta el contexto de enseñanza-aprendizaje, el enfoque metodológico, y los intereses, necesidades y estilos de aprendizaje de los alumnos.
4. Identificar y manejar los distintos recursos y herramientas tecnológicas procedentes de las tecnologías de la información y la comunicación.
5. Seleccionar y aplicar las distintas herramientas y recursos de manera creativa en el diseño de propuestas pedagógicas ajustadas al propio contexto de aprendizaje.
6. Identificar las principales teorías del aprendizaje aplicadas a las TIC.
7. Relacionar las teorías del aprendizaje con el uso, selección, organización y evaluación de las TIC.
8. Identificar los postulados teóricos socioculturales que fundamentan el aprendizaje colaborativo en un entorno virtual.
9. Describir y valorar las tecnologías que favorecen el trabajo colaborativo en entornos virtuales de enseñanza-aprendizaje.
10. Identificar las bases teóricas que fundamentan las propuestas educativas innovadoras basadas en las TIC.
11. Diseñar y evaluar propuestas de formación basadas en las TIC.

Departamento de Innovación, Negocios y Nuevas Tecnologías***Maestría en Dirección Estratégica con especialidad en Gerencia*****Competencias generales:**

1. Ofrecer enseñanza para formar profesionales especialmente provenientes del ámbito de las ingenierías, ciencias sociales, ciencias de la administración y ciencias de gestión y economía, entre otras, en el campo y en la práctica de la Dirección Estratégica, proporcionando un pensamiento ejecutivo que les permita asumir sus actuales y/o deseadas posiciones directivas, o bien desarrollar su trayectoria profesional en el campo de la consultoría organizacional.
2. Impartir enseñanza en entornos nuevos o poco conocidos dentro de contextos amplios relacionados a su área de estudio para que el estudiante pueda aplicar los conocimientos adquiridos, formulando juicios, tomando decisiones y solucionando problemas, facilitando al estudiante comprender el proceso estratégico de la dirección organizacional, asumir funciones dentro del proceso de dirección estratégica y generar propuestas que integran procesos globalizados y locales para dirigir un negocio.
3. Proveer las herramientas de investigación científica que permitan al estudiante conducir investigación o producir trabajo creativo de manera ética, demostrando dominio del material.

Competencias específicas:

Al completar este programa el estudiante será capaz de:

1. Diseñar un proceso estratégico partiendo del diagnóstico y avalúo organizacional para el desarrollo de objetivos y selección de estrategias.
2. Analizar y explicar el ambiente organizacional para mejorar los procesos internos, incluyendo normativa, regulaciones, certificaciones y acreditaciones.
3. Integrar procesos administrativos e Información tecnológica (IT) para la toma de decisiones y la solución de conflictos.
4. Crear la combinación de mercadeo de un negocio y proponer el diseño de investigación del Mercado.
5. Analizar y aplicar técnicas de resolución de conflictos y conocimiento de recursos humanos para el manejo efectivo del ambiente laboral y el desarrollo de los recursos humanos.
6. Diseñar estrategias para la mejora continua en las operaciones que influyeran la competitividad y viabilidad de la compañía.
7. Identificar los roles, enfoques y prácticas para manejar distintos tamaños y propósitos de negocios, aplicando contabilidad de gestión como método para tomar decisiones financieras que ayuden a maximizar la economía empresarial.
8. Gestionar las habilidades de administración y liderazgo, manteniendo principios de administración honestos y transparentes en la consecución de los objetivos.

Maestría en Dirección Estratégica con especialidad en Tecnologías de la Información

Competencias generales:

1. Procurar conocimiento a profesionales de diversas titulaciones, así como habilidades y capacidades necesarias para gerenciar un puesto directivo de Sistemas y TIC, dirigir un proyecto de cambio organizacional usando TIC o que deseen asesorar empresas que requieran responder a la competitividad de los nuevos negocios.
2. Proveer los fundamentos de innovación empresarial que dan certeza de que las estrategias y las estrategias NTIC están alineadas y son coherentes con el desarrollo empresarial, desde el manejo estratégico al manejo del personal con énfasis en cambios continuos y permanentes.
3. Impartir enseñanza en entornos nuevos o poco conocidos dentro de contextos amplios relacionados a su área de estudio para que el estudiante pueda aplicar los conocimientos adquiridos, formulando juicios, tomando decisiones y solucionando problemas, proveyendo además herramientas de investigación científica que permitan al estudiante conducir investigación o producir trabajo creativo de manera ética; demostrando dominio del material.

Competencias específicas:

Al completar este programa el estudiante será capaz de:

1. Analizar conflictos e identificar y definir la tecnología apropiada y los requerimientos de los sistemas de información.

2. Evaluar soluciones tecnológicas, sistemas, procesos, componentes o programas para cumplir con las necesidades y requerimientos de la compañía, y sus impactos en la organización.
3. Combinar la planificación estratégica y técnicas y destrezas de gestión en el campo de los sistemas de información.
4. Evaluar las tecnologías actuales y emergentes relacionadas a la operación organizacional.
5. Distinguir y considerar la responsabilidad profesional, ética, legal y social.
6. Combinar técnicas de reingeniería de software y destrezas para desarrollar, diseñar y manejar bases de datos, software y sistemas de información.

Maestría en Dirección Estratégica con especialidad en Telecomunicaciones

Competencias generales:

1. Proporcionar conocimiento sobre la comprensión de las redes y servicios de Telecomunicaciones, para personas que quieran comprender en el contexto de las organizaciones y la sociedad global, con una perspectiva estratégica integrada a la dinámica social y económica actual. adquiriendo un conocimiento global de las diferentes posibilidades tecnológicas de las redes actuales y futuras.
2. Impartir enseñanza en entornos nuevos o poco conocidos dentro de contextos amplios relacionados a su área de estudio para que el estudiante pueda proponer y aplicar estrategias organizacionales basadas en las Telecomunicaciones y/o integrar las Telecomunicaciones en un negocio, formulando juicios, tomando decisiones y solucionando problemas.
3. Proveen atención especial a diferentes servicios que proveen las redes y las telecomunicaciones, y las nuevas oportunidades de negocio que ofrecen a las compañías. Proveer además, las bases para la innovación empresarial asentada en manejo estratégico y alineamiento de estrategias organizacionales con las estrategias de Telecomunicaciones y proveer las herramientas de investigación científica que permitan al estudiante conducir investigación o producir trabajo creativo, demostrando dominio del material y de manera ética.

Competencias específicas:

Al completar este programa el estudiante será capaz de:

1. Evaluar las aplicaciones y servicios de telecomunicaciones actuales y emergentes.
2. Gestionar propuestas, soluciones, planificación y desarrollo de proyectos de telecomunicaciones.
3. Combinar los principios y técnicas de Gestión de Proyecto para manejar proyectos de telecomunicaciones.
4. Combinar los principios y técnicas de Manejo de Proyectos para manejar los recursos humanos y la seguridad laboral.
5. Evaluar las regulaciones, leyes y marco ambiental de la industria de las telecomunicaciones.

Departamento de Proyectos

Doctorado en Proyectos con especialidad en Investigación

Competencias generales:

1. Proporcionar al alumnado una sólida formación científica, aportando un perfil de especialización en investigación y derivándose en un campo propio de intensificación en el área de diseño de proyectos.
2. Impartir enseñanza en entornos nuevos o poco conocidos dentro de contextos amplios relacionados a su área de estudio para que el estudiante pueda aplicar los conocimientos adquiridos, formulando juicios, tomando decisiones y solucionando problemas en la concepción, diseño y práctica de proyectos.
3. Proveer las herramientas de investigación científica que permitan al estudiante conducir y desarrollar una investigación original, demostrando dominio del material y de manera ética.

Competencias específicas:

1. Analizar la teoría de proyectos, definir el alcance de la investigación, delimitar el tema de la tesis, objetivos, hipótesis y metodología; con el apoyo de un profesor/tutor elaborar la propuesta del esquema de tesis doctoral.
2. Aportar soluciones que contribuyan al desarrollo humano, científico y tecnológico en el campo del diseño de proyectos que le permita tener una visión más amplia de su línea de investigación.
3. Interpretación y análisis del rol de las personas y la dimensión de sostenibilidad en la formulación y desarrollo de proyectos para poder concretarlos en su línea de investigación.

Maestría en Diseño, Gestión y Dirección de Proyectos

Competencias generales:

1. Proveer una alta disciplina de estudio a profesionales con formación universitaria de todas las áreas de conocimiento, que tengan la inquietud de involucrarse en el mundo de los proyectos de una manera responsable, que le permite desempeñarse en el campo de la docencia e investigación de proyectos y/o en el campo profesional.
2. Impartir enseñanza en entornos nuevos o poco conocidos dentro de contextos amplios relacionados al diseño, operación y gestión de proyectos, desde la elaboración del proyecto hasta su posterior análisis, indistintamente de su origen y propósito. para que el estudiante pueda aplicar los conocimientos adquiridos, formular juicios, tomar decisiones y solucionar problemas.
3. Proveer entrenamiento en el uso de herramientas computarizadas actualizadas en el campo profesional y la expresión pedagógica de fundamentos teóricos y casos prácticos y la aplicación de herramientas tecnológicas de programación y gestión de proyecto y herramientas de investigación científica que permitan al estudiante conducir investigación o producir trabajo creativo de manera ética; demostrando dominio del material.

Competencias específicas:

Al completar este programa, los estudiantes serán capaces de:

1. Definir conceptos básicos en el campo de la formulación, gestión y dirección de proyectos.
2. Reconocer y analizar los aspectos fundamentales de un proyecto, a los fines de poder definir estratégicamente sus objetivos, el servicio que deberá prestarse, la manera de suministrarlo, la ergonomía requerida y los aspectos funcionales del proyecto.
3. Diseñar un anteproyecto considerando sus aspectos básicos, desde la definición de la situación problemática hasta la presentación de la propuesta de solución, reconociendo los elementos necesarios a definir y especificar para la futura gestión y materialización de la propuesta.
4. Analizar los aspectos clave de la gestión de un proyecto en sus distintos ciclos de vida: el reconocimiento de las partes interesadas, los requisitos de los usuarios, el manejo de los equipos de trabajo y las cuestiones básicas que definen su factibilidad y viabilidad.
5. Identificar los elementos que aportan calidad, seguridad y fiabilidad al proyecto, así como aquellos que representen riesgos importantes, analizando también el posible impacto que éste podría ocasionar en su entorno.
6. Desarrollar un cuadro de mando equilibrado con indicadores sobre gestión de recursos humanos, estructuras de División del trabajo y organización de las actividades y otros que faciliten sus implicaciones en la toma de decisiones estratégicas del negocio.
7. Incorporar herramientas de gestión y dirección de proyectos para favorecer un correcto manejo de los recursos, del calendario y de las herramientas de TICs disponibles en el ámbito de los proyectos.

Maestría en Diseño, Gestión y Dirección de Proyectos con especialidad en Arquitectura y Urbanismo

Competencias generales:

1. Ofrecer conocimiento sobre crecimiento urbano ordenado y la modificación física de la ciudad, por medio de todas sus intervenciones, basada en la metodología de proyectos Urbano-Arquitectónicos, desde una perspectiva integrada del diseño, gestión y dirección de proyectos, con la finalidad de formar profesionales con alto compromiso social y ético, y una visión global de lo que significa la intervención de una ciudad.
2. Impartir enseñanza en entornos nuevos o poco conocidos dentro de contextos amplios relacionados a su área de estudio para que el estudiante pueda aplicar los conocimientos adquiridos, formulando juicios, tomando decisiones y utilizando metodologías concretas para la solución de problemas urbanos y arquitectónicos, que permitan rediseñar los espacios físicos que ocupa el ser humano en la vida actual.
3. Proveer las herramientas de investigación científica que permitan al estudiante producir un trabajo creativo de manera ética; demostrando dominio del material.

Competencias específicas:

Al completar este programa, los estudiantes serán capaces de:

1. Definir conceptos básicos en el campo de los proyectos de arquitectura y urbanismo.

2. Diseñar un anteproyecto considerando sus aspectos básicos, desde la definición de la situación problemática hasta la presentación de la propuesta de solución, reconociendo los elementos necesarios a definir y especificar para la futura gestión y materialización de la propuesta.
3. Reconocer y analizar los aspectos fundamentales de un proyecto del ámbito de la arquitectura y el urbanismo, a los fines de poder definir estratégicamente el servicio que deberá prestarse, la ergonomía requerida y los aspectos funcionales del proyecto.
4. Analizar los aspectos clave de la gestión de un proyecto urbano arquitectónico: el reconocimiento de las partes interesadas, los requisitos de los usuarios, el manejo de los equipos de trabajo y las cuestiones básicas que definen su factibilidad y viabilidad.
5. Identificar los elementos que aportan calidad, seguridad y fiabilidad al proyecto, así como aquellos que representen riesgos importantes, analizando también el posible impacto que éste podría ocasionar en su entorno y los modelos de desarrollo sostenible y ecodiseño existentes.
6. Incorporar herramientas básicas de gestión y dirección de proyectos para favorecer un correcto manejo de los recursos, del calendario y de las herramientas de TICs disponibles en el ámbito de los proyectos urbano arquitectónicos.

Maestría en Diseño, Gestión y Dirección de Proyectos con especialidad en Innovación y Producto

Competencias generales:

1. Proporcionar conocimiento a profesionales en áreas de diseño de producto de base innovadora, es decir todo elemento tangible o no, resultante de un proyecto, con fuerte presencia del “diseño” en sus fases de desarrollo.
2. Impartir enseñanza en entornos nuevos o poco conocidos dentro de contextos amplios relacionados a su área de estudio para que el estudiante pueda aplicar los conocimientos adquiridos, formulando juicios, tomando decisiones y solucionando problemas, en todas las fases del diseño de producto innovador, desde la elaboración hasta posterior análisis.
3. Proveer las herramientas de investigación científica que permitan al estudiante conducir investigación o producir trabajo creativo de manera ética; demostrando dominio del material y validando la formación de profesionales con alto compromiso social y ético y con una visión abierta a incorporar nuevos procesos de desarrollo (diseño) de proyectos innovadores.

Competencias específicas:

Al completar este programa, los estudiantes serán capaces de:

1. Definir conceptos básicos en el campo de los proyectos de innovación y producto.
2. Diseñar un anteproyecto considerando los aspectos básicos de un proyecto innovador: desde la definición de la situación problemática hasta la presentación de la propuesta de solución, reconociendo los elementos necesarios a definir y especificar para la futura gestión y materialización de la propuesta.
3. Reconocer y analizar los aspectos fundamentales de un proyecto que oferte un servicio o producto innovador, a los fines de poder definir estratégicamente el servicio que deberá prestarse, la ergonomía requerida y los aspectos funcionales del proyecto.

4. Analizar los aspectos clave de la gestión de un proyecto con aportes innovadores: el reconocimiento de las partes interesadas, los requisitos de los usuarios, el manejo de los equipos de trabajo y las cuestiones básicas que definen su factibilidad y viabilidad, considerando los aspectos referidos al patentamiento y derechos de propiedad intelectual.
5. Identificar los elementos que aportan calidad, seguridad y fiabilidad al proyecto, así como aquellos que representen riesgos importantes, analizando también el posible impacto que éste podría ocasionar en su entorno, considerando los procesos de diseño y fabricación de productos.
6. Incorporar herramientas básicas de gestión y dirección de proyectos para favorecer un correcto manejo de los recursos, del calendario y de las herramientas de TICs disponibles en el ámbito de los proyectos de innovación y producto.

Departamento de Medio Ambiente y Sostenibilidad

Maestría en Gestión y Auditorías Ambientales

Competencias generales:

1. Proveer a titulados universitarios de grado medio o superior formación ambiental en gestión y auditorías ambientales para mejorar sus competencias en los contextos profesionales donde se desarrollan, o bien encauzar expectativas laborales.
2. Impartir enseñanza avanzada de carácter especializado y multidisciplinario, en entornos nuevos o poco conocidos dentro de contextos amplios para que el estudiante pueda aplicar los conocimientos adquiridos, formular juicios, tomar decisiones y solucionar problemas, permitiendo que el estudiante trabaje en el campo de la consultoría, y la investigación y formando profesionales multidisciplinarios en medio ambiente, que contribuyan al crecimiento de nuevas empresas o, en su caso, que deseen actualizar y perfeccionar su comprensión de las nuevas oportunidades de negocio que representa la variable ambiental.
3. Proveer las herramientas de investigación científica y facilitar la necesaria integración de la variable ambiental en la política cultural y tecnológica de la organización para que el estudiante pueda conducir investigación o producir trabajo creativo, demostrando dominio del material y de manera ética.

Competencias específicas:

Al completar este programa el estudiante será capaz de:

1. Definir el concepto de desarrollo sostenible dentro de la coyuntura político, social, económica y ambiental de un país, en su transición hacia una economía baja en carbono y evaluar las potenciales dificultades de la aplicación del término en las políticas públicas.
2. Explicar las relaciones que se establecen entre las condiciones ambientales y las características de las especies e interpretar los mecanismos de intercambio de materia y energía que acontecen en los ecosistemas acuáticos y terrestres, incidiendo en las estrategias poblacionales de los organismos y cómo éstas pueden verse afectadas por efecto de la contaminación antrópica.
3. Desarrollar y evaluar estrategias globales y locales en la gestión integral de los recursos naturales, agua, residuos, atmósfera, ruido y suelo, en el contexto de la educación ambiental y el derecho.

4. Elaborar un modelo integral que reúna una serie de variables (sociales, ambientales, económicas...) y definir las herramientas necesarias para su aplicación en estudios de impacto y análisis de ciclo de vida, así como su instrumentalización en diferentes estándares ISO 14001, ISO 19011 e ISO 14067.
5. Interpretar los métodos directos e indirectos de valoración monetaria del medio ambiente y su relación con la internalización de externalidades.
6. Contrastar las tecnologías que se aplican en la actualidad para la producción de calor y electricidad a partir de fuentes de energías renovables (solar, eólica, hidráulica...) y evaluar de qué forma influye la variabilidad de los diseños con los parámetros climáticos y de otro tipo.
7. Identificar las variables (sociales, económicas y ambientales, entre otras) que forman parte de una evaluación del clima y relacionarlas con las políticas gubernamentales de adaptación y las tecnologías y modelos existentes de mitigación instrumentalizadas en indicadores de aplicación en diferentes sectores.

Departamento de Ciencias de la Salud

Maestría en Actividad Física: Entrenamiento y Gestión Deportiva

Competencias generales:

1. Ofrecer instrucción en actividad física, el diseño y planificación deportiva, y la gestión de centros deportivos, para profesionales diplomados y/o licenciados en educación física, profesores, profesionales de ciencias de la salud y el deporte y a todas aquellas personas que deseen enriquecer su trayectoria profesional con temas relacionados a la
2. Impartir enseñanza en entornos nuevos o poco conocidos dentro de contextos amplios con conocimientos y recursos suficientes que el estudiante puede usar para formular juicios, tomar decisiones y solucionar problemas.
3. Proveer las herramientas de investigación científica que permitan al estudiante conducir investigación o producir trabajo creativo, demostrando dominio del material y de manera ética.

Competencias específicas:

Al completar este programa el estudiante será capaz de:

1. Buscar obtener y procesar información aplicada a la metodología científica y procedimientos para comunicar y transformarlo en conocimiento y aplicarlo en la solución de conflictos relacionados al marco de deportes y manejo de deportes.
2. Analizar las principales adaptaciones del cuerpo humano y aplicar los principios de biomecánica, fisiología, psicología y sociales a los diferentes campos del deporte y nutrición, identificando practicas inadecuadas que son un riesgo para la salud, para prevenirlas y corregirlas en los diferentes niveles de acción, edad y grupos de población.
3. Identificar las características individuales del atleta que influyen y determinar sus acciones deportivas para la planificación, programación, implementación, monitoreo, cuantificación y evaluación del proceso de adiestramiento y competencias en sus diferentes niveles de acción, periodos de competitividad, edad y población.

4. Analizar y resolver conflictos relacionados a las acciones deportivas, así como tomar decisiones informales sobre la solución de tareas profesionales individuales y en colaboración con otros.
5. Planificar, implementar estrategias, desarrollar y evaluar apropiadamente las tareas profesionales relacionadas al campo de entrenamiento y manejo deportivo, adoptando los compromisos éticos, legales y el marco conceptual y responsabilidades requeridas por la profesión.
6. Usar el análisis, interpretar y aplicar las tecnologías de la información y la comunicación en el conocimiento reflexivo de la solución práctica de tareas profesionales y académicas propuestas en el campo deportivo.
7. Identificar la influencia que tiene la nutrición y la alimentación como herramienta para mejorar la acción del atleta élite.
8. Describe y explica el manejo de infraestructuras y áreas técnicas de una organización deportiva y los procesos para mejorarlas, identificar las oportunidades de los sistemas de información.
9. Adiestrar manejadores y personal cualificado con destrezas de negocios y relaciones humanas para manejar compañías e instituciones deportivas y entender el mercado del deporte.
10. Adquirir destrezas que permiten continuar entrenando y aprendiendo del campo deportivo a través del contacto con el profesor o de manera autónoma.
11. Adquirir y consolidar la iniciativa, el espíritu empresarial para lanzar proyectos de gestión deportiva.
12. Analizar e identificar los diferentes estilos de liderazgo, promoviendo el desarrollo de destrezas y actitudes para liderar proyectos deportivos de desarrollo profesional colectivo y transferir el progreso experimentado en la disciplina a la sociedad.

Maestría en Ciencias Naturopáticas

Competencias generales:

1. Formar profesionales en el campo de la Naturopatía que contribuyan con pertinencia al desarrollo científico de las artes y ciencias salubristas, y de una sociedad más productiva y saludable, capaces de educar y orientar sobre los distintos aspectos y modalidades de la Naturopatía, las técnicas, estilos de vida y terapias naturales que estén en armonía con esta práctica y practicar métodos terapéuticos.
2. Impartir enseñanza en entornos nuevos o poco conocidos de las ciencias naturopáticas e interaccionar y participar con médicos y otros profesionales de la salud en el manejo interdisciplinario de la salud del paciente, reflexionando en su propia enseñanza y desarrollo profesional y así aplicar conocimiento para prescribir y recomendar alimentación natural o integral y otros productos naturales que no requieran prescripción médico-sanitaria utilizando el buen juicio, tomando decisiones y solucionando problemas.
3. Proveer las herramientas de investigación científica que permitan al estudiante utilizar los procesos metodológicos para la investigación aplicada al campo de las ciencias naturopáticas.

Competencias específicas:

1. Colaborar en la búsqueda de soluciones socio-sanitarias sostenibles, que impacten de manera positiva al mayor número de comunidades e individuos.

2. Diseñar y gestionar ofertas de servicios de salud innovadoras y que influyan en el desarrollo de la calidad de vida de las personas.
3. Revisar y recomendar modalidades propias de la profesión que tienen respaldo científico.
4. Analizar, evaluar y aplicar distintas terapias en salud natural en diferentes situaciones fisiológicas y patológicas.
5. Revisar, analizar y aplicar los conocimientos necesarios sobre las habilidades prácticas necesarias para desarrollar sus conocimientos en los métodos de evaluación y terapéuticos característicos de la profesión y en armonía con los estatutos de ley.
6. Analizar y replantear aspectos teóricos y prácticos a través de talleres, seminarios, simposios, prácticas, etc.
7. Analizar, evaluar y diseñar la investigación científica a nivel superior.

ADMISIÓN

La universidad atiende la filosofía de admisión y sigue el proceso acorde a lo que describe la Política de Admisión a continuación:

POLÍTICA DE ADMISIÓN

La Universidad Internacional Iberoamericana busca admitir e integrar una comunidad estudiantil internacional creando un entorno de aprendizaje inclusivo que respete las diversas perspectivas y experiencias de vida de una comunidad múltiple. Debe entenderse que el concepto de una comunidad estudiantil variada parte del lugar de residencia ubicada en diversos países, incluye diversidad en otras dimensiones como lo son el estatus socioeconómico, país de origen y etnia.

Con una misión comprometida con el servicio y abarcando las diversas comunidades de nuestra sociedad, la Universidad Internacional Iberoamericana aspira internacionalmente a contribuir al desarrollo social, cultural y económico en un contexto intercultural bajo los principios de la educación para todos y la universalización del saber, a través de un modelo de aprendizaje a distancia de calidad.

UNiB afirma que su misión avanza cuando los graduados están preparados para contribuir como profesionales especializados en una comunidad multicultural y global. Como tal, es nuestro deber brindarles a los estudiantes acceso a una comunidad de aprendizaje diversa, en la que estén expuestos a los valores, perspectivas y sus prioridades. Por lo tanto, la universidad busca emplear políticas y prácticas de admisión que promuevan el acceso de una comunidad estudiantil diversa.

Para la admisión, además del interés en determinado programa de estudios también se toma en consideración el enfoque profesional del candidato y su experiencia laboral, puesto que nuestros postulantes son generalmente profesionales que cuentan ya con una trayectoria laboral y buscan ampliar sus conocimientos y desarrollar nuevas habilidades con la perspectiva de crecer en el ámbito profesional e incluso de mejorar sus beneficios salariales.

La Universidad Internacional Iberoamericana prescribe como requisitos de admisión los siguientes documentos, todos los cuales quedan sujetos a verificación y comprobación sin violar la privacidad

de información del solicitante, considerando siempre que no hay adulteración de datos ni de información. La universidad se reserva el derecho de verificar y validar la información.

REQUISITOS DE ADMISIÓN

Programas de maestría

- Contar con grado equivalente a bachillerato según denominación de Puerto Rico y Estados Unidos, como puede ser: licenciatura, carrera, profesional, pregrado, grado, o título universitario.
- Conocer el idioma de impartición del programa. Si es necesario aportar la certificación del grado de competencia y dominio de la lengua. Para los programas FPMELE y FPMTFL, se debe presentar la prueba de competencia idiomática cuando se exija.

La universidad recibirá solicitudes de admisión a lo largo de todo el año. La matrícula estará abierta durante el año calendario (enero a diciembre), pero en determinados programas se consolida para iniciar en los períodos indicados.

Programas de doctorado

- Contar con un grado equivalente a maestría según denominación de Puerto Rico y Estados Unidos, como puede ser máster, masterado, magister o maestro en países extranjeros.

Requisitos de admisión por programa específicos

PROGRAMAS	REQUISITOS DE ADMISIÓN
Maestría en Formación de Profesores de Español como Lengua Extranjera	<ul style="list-style-type: none"> • Haberse graduado de una universidad acreditada o reconocida de cualquier país con un grado de bachillerato o licenciatura o equivalente. <p>Requisitos lingüísticos:</p> <ul style="list-style-type: none"> • Para ingresar en el programa los hablantes de habla no hispana deberán acreditar un dominio suficiente del español como lengua vacilar en el ámbito académico. Dicho dominio se reconoce a quienes acrediten haber cursado una titulación universitaria afín al área en lengua española. No obstante, este reconocimiento no es automático y se materializa después de estudiar detenidamente la documentación que el postulante aporta. • En el caso de que no se disponga de dicha titulación, debe acreditarse un dominio suficiente de la lengua mediante la presentación de documentos tales como el Diploma Superior de Español como Lengua Extranjera del Instituto Cervantes u otros asimilables. • Si la persona aspirante no dispone de ningún tipo de certificado que acredite su nivel de lengua o la titulación universitaria de la que dispone no es la adecuada, para poder ingresar al programa deberá realizar una prueba de acceso.
Master in Teaching English as a Foreign Language	<p>Haberse graduado de una universidad acreditada o reconocida de cualquier país con un grado de bachillerato o licenciatura o equivalente.</p> <p>Academic requirements BA Honours (4 years of University studies) in a field relating to Educational Studies, Languages or Social Sciences. Degrees in other areas will also be considered for admission on the MA programme prior to completion of the entry exam. If the candidate has ample experience in the TEFL field and holds an Ordinary degree (3-year degree), he/she may be admitted onto the MA course prior to individual evaluation by the Admissions Director.</p> <p>Teaching experience For all the courses in TEFL (Master, Diploma, Certificates) a minimum of one year's teaching experience in ELT at any type of institution or in private tuition, is recommended. For the Certificates, if the candidate has no previous teaching experience, he/she may be asked to do an entrance exam before being admitted onto the course.</p>

PROGRAMAS	REQUISITOS DE ADMISIÓN
<p>Master in Teaching English as a Foreign Language (continuación)</p>	<p>Linguistic requirements All candidates who are non-native speakers of English will have to provide evidence of having passed one of the following exams:</p> <p>Cambridge:</p> <ul style="list-style-type: none"> • Cambridge FCE (First Certificate) - grade A. (Grade B or C requires the entrance exam to be taken) • Cambridge CAE (Advanced) or CPE (Proficiency) - any pass grade. <p>TOEFL: There are 3 versions of this exam:</p> <ul style="list-style-type: none"> • Paper-based test (PBT) is out of a total 677 points, a minimum of 550 points is required. • Computer-based test (CBT) is out of a total 300 points, a minimum of 230 points is required. <p>Internet-based test (iBT) is out of a total 120 points, a minimum of 79 is required.</p> <p>Michigan Test: ECEP (Examination for the Certification of Proficiency in English) - a pass. The Michigan ECCE (Examination for the Certification of Competency in English) is not accepted since the level is too low. If the candidate does not have any of the above-mentioned certificates, and if he/she is not a native English speaker, then he/she will have to sit the entrance exam. English certificates from any other language schools will generally not be accepted, but may still be submitted for evaluation by the teachers on the course. If no consensus is reached regarding the qualification, the candidate will have to sit the entrance exam. Anyway, having English as an L1 doesn't presuppose that a student has the linguistic level that this Masters demands. So, as a last resort, the company's management team of this programme can demand that the candidates pass a test that proves that they possess the level required.</p>
<p>Maestría en Ciencias Naturopáticas</p>	<ul style="list-style-type: none"> • Haberse graduado de una universidad acreditada o reconocida de cualquier país con un grado de bachillerato o licenciatura o equivalente. <p>Requisitos:</p> <ul style="list-style-type: none"> • Conocer el idioma de impartición del programa. Si es necesario, aportar documentación acreditativa o realizar la prueba de dominio correspondiente. • Los alumnos de Puerto Rico deberán cumplir con los 90 créditos en estudios universitarios generales y ciencias naturales básicas. Esta preparación deberá incluir las siguientes asignaturas: biología general, química general y física general.

DOCUMENTOS A ENTREGAR

Para programas de maestría:

Estudios realizados en el extranjero:

- Solicitud de inscripción
- Fotocopia apostillada del título de grado (licenciatura/bachillerato)
- Fotocopia apostillada de la transcripción de créditos oficial del título de grado.
- Pasaporte:
 - Residentes en Estados Unidos o Puerto Rico: fotocopia simple del pasaporte vigente, o, en su lugar, fotocopia de la licencia de conducir.
 - Residentes en el extranjero: fotocopia notariada del pasaporte vigente, página en la cual se encuentran impresos los datos del titular del documento.

Estudios realizados en Estados Unidos o Puerto Rico:

- Solicitud de inscripción
- Fotocopia simple del título de grado de bachillerato

- Transcripción de créditos oficial del grado de bachillerato
- Pasaporte:
 - Residentes en Estados Unidos o Puerto Rico: fotocopia simple del pasaporte vigente o, en su lugar, fotocopia de la licencia de conducir.
 - Residentes en el extranjero: fotocopia notariada del pasaporte vigente, página en la cual se encuentran impresos los datos del titular del documento.

Para estudios de doctorado:

Estudios realizados en el extranjero:

- Solicitud de inscripción
- Fotocopia apostillada del título de grado (licenciatura/bachillerato)
- Fotocopia apostillada de la transcripción de créditos oficial del título de grado.
- Fotocopia apostillada del título de maestría.
- Fotocopia apostillada de la transcripción de créditos oficial del grado de maestría
- Pasaporte:
 - Residentes en Estados Unidos o Puerto Rico: fotocopia simple del pasaporte vigente o, en su lugar, fotocopia de la licencia de conducir.
 - Residentes en el extranjero: fotocopia notariada del pasaporte vigente, página en la cual se encuentran impresos los datos del titular del documento.

Estudios realizados en Puerto Rico o Estados Unidos:

- Solicitud de inscripción
- Fotocopia simple del título de grado de bachillerato
- Transcripción de créditos oficial del título de bachillerato
- Fotocopia simple del título de maestría
- Transcripción de créditos oficial del grado de maestría
- Pasaporte:
 - Residentes en Estados Unidos o Puerto Rico: fotocopia simple del pasaporte vigente o, en su lugar, fotocopia de la licencia de conducir.
 - Residentes en el extranjero: fotocopia notariada del pasaporte vigente, página en la cual se encuentran impresos los datos del titular del documento.

NOTA

Documentos provenientes del extranjero, están sujetos a revisión por parte de la universidad, pudiendo requerir explicaciones para confirmar su pertinencia y legitimidad.

Por su parte, el candidato puede solicitar la admisión con documentos provisionales. Su aprobación quedará sujeta al Decanato de Asuntos Estudiantiles.

PROCESO DE ADMISIÓN

Difusión

En respuesta a las acciones publicitarias que realiza la universidad por diversos medios en internet, al igual que las orientaciones en diversas actividades como ferias educativas, convenciones, charlas, entre otros; el interesado envía una petición de información a través de la página web de la universidad.

Petición de información

Al recibir una petición de información, se proporciona a los candidatos, de forma automática, por correo electrónico toda la información necesaria para la toma de decisión. Esta incluye modalidad de estudios, secuencial del programa de interés, requisitos y documentos de admisión, costos del programa y ayuda económica. Se ofrecen orientaciones individualizadas a los candidatos que contactan o visitan directamente las instalaciones de la universidad.

Admisión

Una vez el candidato tiene la información completa y clara, y toma la decisión de seleccionar a la universidad como la institución para completar sus estudios graduados, comienza el proceso de admisión.

El proceso de admisión inicia con la Solicitud de Admisión, asegurando que los candidatos cumplan con los requisitos establecidos por la universidad de acuerdo al programa académico.

Revisión del proceso

El proceso de admisión puede ser actualizado o revisado. El Decanato de Asuntos Estudiantiles podrá solicitar incluir nuevos requisitos o eliminar alguno existente.

DESCRIPCIÓN DEL EQUIPO NECESARIO PARA TOMAR LOS CURSOS A DISTANCIA

En los programas a distancia es necesario que el estudiante cuente con un ordenador/computador con el siguiente software, hardware e infraestructura para la actual configuración del Campus Virtual de la universidad:

Equipo

- Computadora (ordenador) de gama media o superior. A la fecha de la redacción de este documento, Intel Core I3 o similar.
- Monitor.
- Webcam y sistema de audio. El desarrollo del Programa exige la realización de videoconferencias, y exámenes supervisados que utilizan estos dispositivos.

Infraestructura

- Conexión a Internet continua para un trabajo diario de al menos 2 horas.

Software

Los programas a tener instalados en los equipos son los siguientes (indica la configuración recomendada):

- Sistema operativo (en sus versiones más actuales):
 - Mac OS X
 - GNU/Linux - Distribución Ubuntu o Linux Mint
- Navegador web (en sus versiones más actuales)
 - Mozilla Firefox
 - Google Chrome
 - Microsoft Edge
 - Safari

Notas:

- * Es recomendado siempre tener la versión más actual de estos navegadores.
- * Todos los navegadores deben tener habilitado JavaScript™.
- * Para usar los Chats y Whiteboard, Java™ debe estar habilitado.
- * Para usar la autenticación basada en *ticket* se deben permitir el acceso, lectura o trabajo con *cookies*.
- * Todas las características técnicas entregadas pueden variar en función de mejorar la calidad de las prestaciones al estudiante. Cualquier cambio será informado y no afectará a los estudiantes actuales.
- * Estas especificaciones no impiden al estudiante entrar a un programa ni son un requisito pues los servicios informáticos ofrecidos por la universidad son accesibles por muchos ordenadores disponibles en sitios públicos o de arriendo por hora de computadores. No obstante, son las características que permiten un desempeño eficiente y que permiten un aprovechamiento óptimo de los recursos pedagógicos disponibles en el Campus Virtual. Se recomienda tener siempre un acceso computador.

ACEPTACIÓN Y TRANSFERENCIA DE CRÉDITOS

La universidad realiza el proceso de reconocimiento de estudios previos siguiendo las pautas y criterios de la *Política de Transferencia de créditos* a continuación:

POLÍTICA DE TRANSFERENCIA DE CRÉDITOS

La universidad evalúa el reconocimiento de contenidos solamente entre estudios del mismo nivel de postgrado. La convalidación tiene lugar cuando un contenido se equipara completamente con el contenido de una asignatura del plan de estudios de los programas de UNiB. Para que se pueda hacer la evaluación se requiere documentación legalizada u original.

NORMA DE CONVALIDACIÓN DE CURSOS POR TRANSFERENCIA

- El estudiante de transferencia es aquel que haya aprobado cursos con nota de A o B en una institución oficial en Puerto Rico o el extranjero.
- Aquel estudiante que solicite transferencia deberá cumplir con todos los requisitos de admisión.
- Es responsabilidad del estudiante presentar el catálogo de la universidad en donde cursó sus asignaturas.
- No se convalidarán cursos que se hayan aprobado en un tiempo mayor de diez años.
- Los cursos deberán tener igual o mayor cantidad de créditos y cuya descripción sea equivalente a la descripción de cursos de UNiB. Aquellos cursos cuya cantidad de créditos sea inferior que la cantidad de créditos en UNiB, serán evaluados detenidamente por el Decano Académico considerando las circunstancias académicas particulares del estudiante que presenta la solicitud.
- No se convalidarán cursos con calificación de Satisfactorio (S) o Pasó (P) o su equivalente.
- No se convalidarán cursos por experiencia de trabajo.
- Si el estudiante ha cursado asignaturas en más de una institución académica, cada transcripción será evaluada de forma independiente.
- Se puede convalidar hasta el 50% de los créditos de maestría o de doctorado cursados en otra institución.
- Sólo se convalidarán cursos que sean del mismo nivel académico.
- Los créditos que se convalidan se incluyen permanentemente en el expediente académico, pero no se utilizan para calcular el promedio del estudiante.
- La universidad se reserva el derecho de convalidación de asignaturas en condiciones que juzgue excepcionales.

DECLARACIÓN DE ACEPTACIÓN DE TRANSFERENCIA DE CRÉDITOS

La institución que recibe la transferencia de créditos es la que determina la aceptación de los mismos.

INFORMACIÓN FINANCIERA

COSTO Y POLÍTICAS DE COSTO

COSTO	
Descripción (La universidad entiende por costos el conjunto de costos asociados a la matrícula y desarrollo del estudiante en la vida académica, cuyo pago le concede al estudiante derechos y obligaciones).	Costo Total del Programa
Costo de las maestrías y de los doctorados	Doctorados \$18,800.00 Maestrías \$10,500.00
Beca de formación	*Sujeto a ingreso y necesidad
Total a pagar por el estudiante por concepto del costo de programa	*Sujeto a % otorgado de beca
Cargos por servicios administrativos	\$35.00 (en cada pago)
Cantidad de mensualidades por cargos administrativos	*Sujeto al acuerdo de pago
Cuota de admisión (se paga al momento de solicitar la admisión)	\$50.00
Cuota de matrícula	\$450.00
Gran total	*Sujeto a % otorgado de beca
OTROS CARGOS	
Diploma y Transcripción de créditos. El costo incluye la legalización con apostilla de la Haya para los dos documentos, al igual que el envío por correo certificado	\$600.00

EN RELACIÓN A LOS COSTOS

- Los valores citados en la tabla son iguales para cualquier estudiante residente o no en Puerto Rico. No obstante, el precio final del programa varía acorde al monto de la beca otorgada.
- La universidad se reserva el derecho de hacer cambios a todos los costos involucrados en la matrícula. Estos valores serán informados públicamente a los postulantes y estudiantes por los medios dispuestos para estos fines y no afectarán a los estudiantes que ya han iniciado sus estudios y no presentan interrupciones.
- Todo estudiante que solicite o se vea afectado por una interrupción de sus estudios por cualquier motivo, incluyendo el impago, (baja parcial), pero no limitado a esto, no podrá continuar utilizando el Campus Virtual ni los recursos pedagógicos virtuales, ni cualquier infraestructura de la universidad, mientras dure su baja parcial.
- Otros cobros por conceptos específicos o especiales serán informados con 30 días de antelación.
- El costo de los libros de texto está incluido en el costo total del programa.
- Todo cobro se hará siempre con antelación, o el mismo día del inicio de un proceso, o según se indique en la fecha estipulada en el Plan de Pago.
- Dado que el costo del programa es global y no por créditos, no se realiza ningún descuento por asignaturas convalidadas.

NORMA DE CANCELACIÓN

El estudiante cancela su matrícula cuando solicita darse de baja total del programa. Para ello debe comunicar su decisión por medio de una carta que puede enviar por email o correo postal a la oficina de Asuntos Estudiantiles.

El estudiante que explícitamente manifieste su decisión de retirarse del programa y desvincularse de la universidad, argumentando engaño, estafa, falsedad o circunstancias similares por parte de la institución, funcionarios o tutores, pasa a estado de baja permanente sin opción de reincorporación, readmisión o retorno, pues se entiende que su decisión es definitiva.

POLÍTICA DE REEMBOLSOS

La Universidad Internacional Iberoamericana (UNiB) procederá de la siguiente manera frente a las solicitudes de reembolso.

- 100% del costo del programa (sin incluir la matrícula) cuando se solicite la baja total antes de comenzar el programa.
- 75% del costo del programa (sin incluir la matrícula) cuando se solicite la baja total durante la primera semana de comenzar el programa.
- 50% del costo de los créditos (sin incluir la matrícula) cuando se solicite la baja total durante la segunda semana de comenzar el programa.

Todo reembolso se efectuará en un plazo no mayor a 30 días después de solicitado.

La denegación de reconocimiento u homologación del grado otorgado por UNiB, por parte de autoridades extranjeras entendiéndose fuera de Puerto Rico y/o Estados Unidos, no es causa para el reembolso del valor pagado por los estudios.

AYUDAS ECONÓMICAS

POLÍTICA DE BECAS

Propósito

Además de valores de matrícula asequibles, UNiB ofrece un generoso programa de becas, dirigido a todos los candidatos, profesionales ya graduados, de bajos recursos económicos, para facilitar el acceso a educación especializada de tipo maestría o doctorado.

Elegibilidad

Tras evaluar la documentación aportada por el postulante, la beca es otorgada por el área de admisiones con base en, una combinación de necesidad financiera demostrada y la disponibilidad de fondos institucionales. Las becas también están disponibles para estudiantes con circunstancias especiales documentadas.

La beca UNiB es un beneficio económico otorgado directamente por la universidad por lo que no requiere que a futuro el estudiante devuelva nada del apoyo que recibe.

Solicitud

El interesado debe aportar la siguiente documentación:

- Formulario de Solicitud
- Certificación laboral donde se detalle la compañía o empresa para la que labora, el rol que desempeña y el ingreso mensual estimado o salario.
- Las personas que no tengan un contrato de trabajo, deben proporcionar declaración jurada y legalizada de ingresos y egresos mensuales.
- Copia del diploma de grado profesional para candidatos a maestría y del grado de maestría para candidatos al doctorado.
- Carta de presentación donde expone sus circunstancias personales y profesionales.

Para otorgar la beca solamente se toma en cuenta la situación individual del postulante, no de su núcleo familiar, padres, cónyuges o hijos.

Valor de la beca

Las Becas UNiB son determinadas por el Decanato de Administración y Finanzas a partir del ingreso per capita anual de cada país y el costo de vida

NOTA

Todos los estudiantes deben pagar el valor de la matrícula y el costo del programa después de la beca. Al igual que costos posteriores por extensión de tiempo de estudio y cuotas de graduación.

SOBRE LA VIDA ACADÉMICA

La vida académica abarca desde la fecha oficial de matrícula en la universidad hasta la fecha de conclusión de los estudios y el cumplimiento de los requisitos exigidos para la graduación.

Al momento de comenzar su vida académica:

- El estudiante aportará toda la documentación exigida y firmará la documentación necesaria para concretar la matrícula.
- Un estudiante ingresa al programa de estudios una vez cumple con los requisitos de admisión.
- El estudiante cursa las asignaturas siguiendo la programación de estudios. Tendrá acceso al Campus y recibirá el material impreso de estudios según avance en el desarrollo del programa.
- A través del entorno virtual (campus virtual) el estudiante tiene acceso a la información sobre el programa de estudios y calendario correspondiente.

- El estudiante en todo momento es considerando un estudiante activo, salvo cuando ocurran sucesos que lleven a estados de “baja” o “finalizado”.
- En caso de que el plan de estudios sea modificado, la universidad se compromete a mantener vigente el plan de estudios establecido al momento de la inscripción, hasta dos años después calculado respecto de la fecha de inicio del programa.
- Todo estudiante que ingrese por primera vez al programa, debe realizar y cumplir exitosamente las actividades de socialización exigidas para los estudios a distancia.
- Todo estudiante tendrá información de los docentes que participen en el programa de estudios que cursa.

FINALIZACIÓN DE ESTUDIOS

NORMA PARA FINALIZACIÓN DE ESTUDIOS Y GRADUACIÓN

Todo estudiante deberá cumplir con los requisitos de grado y las exigencias académicas, financieras y administrativas de la universidad:

Académicas:

- Aprobar la totalidad de asignaturas del plan de estudios del programa.
- Aprobar el proyecto final de maestría con el total de tareas que conlleva su desarrollo e incluyendo la defensa oral. En el caso de doctorado, aprobar la totalidad de las asignaturas, las fases de investigación, la tesis escrita y la disertación con informes favorables por los tribunales.
- No presentar acusaciones de copia, usurpación o plagio en el proyecto final de maestría o tesis doctoral, ni existir duda razonable sobre los mecanismos seguidos para la aprobación de las asignaturas, Trabajo Final, Tesis y Disertación.
- El expediente académico deberá estar en estado de finalizado.

Financieras:

- Estar al día con los pagos de cuotas o valor del programa.
- No tener deudas económicas con la universidad.
- Haber realizado el pago de la cuota de graduación.

Administrativas:

- Cumplir con las condiciones de fondo (conciene a los elementos que representan el contenido) y forma (de presentación) de los documentos académicos que evidencian los estudios previos exigidos, al igual que los documentos de identidad personal.

DISPONIBILIDAD DE LA FACULTAD

A pesar de que los miembros de la facultad están disponibles a través del Campus Virtual 24 horas 7 días a la semana, existen temporadas del año que toman receso académico. El profesor notificará a los alumnos sobre este receso o período de vacaciones a través del Campus Virtual y correo electrónico.

PLATAFORMAS DE COMUNICACIÓN EN LÍNEA

El PANAL es el canal de comunicación entre el estudiante y UNiB. En él encuentra las siguientes herramientas:

Perfil: se refiere a la información personal y de contacto del estudiante. Es responsabilidad del estudiante mantener actualizada su información, lo cual puede gestionar de manera autónoma a través del botón “Editar perfil”.

- **Departamento de Admisiones.** Se deben enviar aquí las consultas/ solicitudes relativas a:
 - Solicitud de información acerca de programas nuevos, charlas o conferencias.
- **Decanato de Asuntos Estudiantiles.** Se deben enviar aquí las consultas/solicitudes relativas a:
 - Tramitación de certificados y títulos.
 - Solicitud de una baja (aplazamiento de estudios) y reincorporaciones.
 - Solicitud de prórrogas (extensión de tiempo académico).
 - Incidencias en el envío de material impreso (tomos).
- **Departamento de Soporte Técnico.** Se deben enviar aquí las consultas/ solicitudes relativas a:
 - Error en el acceso al entorno virtual.
 - Sugerencias respecto del campus y del PANAL.
- **Decanato de Administración y Finanzas.** Se deben enviar aquí las consultas/solicitudes relativas a:
 - Cambios o modificaciones en la información financiera (Datos de Tarjetas de Crédito o débito, N° de cuenta bancaria).
 - Solicitud de facturas/recibos.

SERVICIO DE BIBLIOTECA

SOBRE LA BIBLIOTECA

Ubicación / Acceso / Población

Campus Virtual de UNiB. El acceso es a través de Internet para uso exclusivo de la Comunidad Académica y está diseñado con la filosofía de ofrecer servicios 24/7.

La Biblioteca cuenta con un personal profesional con gran experiencia pedagógica, conocimientos, destrezas y habilidades en la gestión de la información y tecnología para capacitar a sus alumnos y profesores como apoyo curricular y científico. Asimismo, posee destrezas tecnológicas, sociales, lingüísticas (inglés y español) y conocimiento multidisciplinario.

FILOSOFÍA DE LA BIBLIOTECA UNiB

Nuestra Biblioteca tiene como filosofía de trabajo el apoyar, promover y contribuir mediante sus servicios de información y conocimientos al movimiento “Open Access” o Acceso Abierto. Por eso, nos unimos y utilizamos la infinidad de proyectos existentes en la red accesibles en texto completo sin restricciones y de libre disseminación. Creemos que el conocimiento científico para llegar a su máxima expresión de desarrollo debe ser difundido mediante las herramientas y formatos tradicionales y no tradicionales que permitan una accesibilidad universal, gratuita y en beneficio de la humanidad.

Asimismo, con el fin de ampliar la oferta de búsqueda y gestión de información, UNiB ha realizado la suscripción al servicio de consulta a bases de datos de información bibliográfica a texto completo, libros electrónicos y servicio de descubrimiento de *EBSCO Information Services*.

La Biblioteca Virtual de la Universidad Internacional Iberoamericana es un portal académico cuya función será la de convertirse en el mejor espacio virtual de servicios de información e investigación académica que fomente la enseñanza y aprendizaje académico internacional contribuyendo a la consecución de los objetivos institucionales y académicos de nuestra universidad a través de:

1. Ofrecer excelencia y calidad en todos los servicios de la biblioteca.
2. Disponer, mantener y desarrollar colecciones electrónicas actuales y pertinentes para los programas académicos.
3. Crear una comunidad de enseñanza, aprendizaje, investigación e innovación académica y científica.
4. Ofrecer mediante Internet y diversos medios electrónicos servicios de información de excelencia a la comunidad académica que sirve, sin limitaciones de tiempo ni de espacio.
5. Facilitar el acceso a fuentes de información actualizada, científica, multisectorial, gratuita y de acceso de pago, para satisfacer las necesidades de nuestros estudiantes y apoyar a la docencia.
6. Preservar, organizar y transmitir el conocimiento para futuras generaciones.
7. Capacitar a sus usuarios en las destrezas de búsqueda, manejo y utilización efectiva de la información.

OBJETIVOS

Objetivo general

- Desarrollar un modelo articulado de servicio bibliográfico digital que pueda ser aplicado y utilizado en diversos programas de estudio relacionados con el Campus Virtual de enseñanza en línea.

Objetivos específicos.

- Desarrollar un módulo tutorial para el manejo y uso de todo el servicio bibliográfico.
- Diseñar una biblioteca “online” con los medios actuales de apoyo virtual y con una prospección real de su potencial como apoyo al aprendizaje y parte del propio aprendizaje.
- Analizar el desarrollo digital de la bibliografía básica de cada materia o asignatura y aportar sus equivalentes digitales.
- Localizar fuentes de información “genéricas” gratuitas que puedan sustituir a las firmas de pago.
- Clasificar información útil y evaluada sobre los sitios donde puedan acceder para la adquisición digital de libros y revistas.
- Constituir convenios con bibliotecas presenciales y virtuales.
- Confeccionar un catálogo bibliotecario y fondo documental que permita autonomía de acceso basado en una estructuración articulada de la información.

BIBLIOTECARIO/A

- Es la persona responsable del seguimiento de la gestión de información de la Biblioteca Virtual.
- Trabaja con la información que es el recurso vital, materia prima que es el recurso de apoyo en la gestión del conocimiento de los alumnos.
- Disponibilidad a través del Campus Virtual 24-7.
- Está adaptada a las nuevas tecnologías para hacer frente a los requerimientos de la sociedad moderna.

ÁREAS Y SERVICIOS BÁSICOS DE LA BIBLIOTECA

Consulta al bibliotecario/a

Este área ofrece los servicios conocidos por referencia virtual en donde se interactúa sincrónica o asincrónicamente con el bibliotecario para consultas. Para ello, se utilizan formularios web, área de preguntas frecuentes, correo electrónico, chat o videoconferencia, cuando sea necesario y por acuerdo mutuo.

El catálogo electrónico

La biblioteca virtual es una plataforma electrónica que trata de reproducir y mejorar el comportamiento de un Centro de estudios geográfico, con todos los servicios pertinentes de administración, aulario, lugares de reunión, despachos y la propia biblioteca. No se pretende con esto reemplazar un sistema de enseñanza-aprendizaje presencial por un sistema completamente en línea pero se pueden dar diversas fases y modelos desde la totalmente presencial, pasando por sistemas mixtos donde tengan diferente peso específico cada componente (presencial/en línea) hasta la oferta totalmente en línea.

Lo que se pretende es que en esta nueva situación de un campus virtual se reproduzcan todas las interacciones necesarias para conseguir un proceso de enseñanza-aprendizaje exitoso. Esto aporta una ocasión inmejorable para no limitar el aprendizaje a reproducir miméticamente los objetivos y resultados de la enseñanza-aprendizaje presenciales sino para optar a alcanzar metas más eficientes e innovaciones educativas fecundas.

La universidad a través de sus servicios a distancia mediante un Campus Virtual facilitará el acceso a una Biblioteca “online” y dispondrá libremente el acceso a sus fondos documental para cualquier estudiante.

Las prestaciones del soporte Informático van en relación directa con el número de usuarios que sirve, en este caso soporta una población de 8000 alumnos. La biblioteca “online” dispone su fondo documental en varios tipos de acceso clasificados en varios sitios para facilitar su disponibilidad, tales como:

- Apuntes por asignatura;
- Noticias destacadas del Campus;
- Material complementario por asignatura; y,
- Material transversal a un programa.

El tipo de documentación contenida es:

- Noticias comentadas;
- Tesis defendidas;
- Enlaces a sitios de interés;
- Enlaces a documentos de interés; y,
- Foros de discusión.

Todo el material “online” es de libre uso y divulgación pudiendo ser accedido y descargado computacionalmente por los estudiantes activos.

El Campus Virtual ofrece un sistema de búsqueda de información que, además de buscar información en los sitios y documentos referidos, busca en todo el Campus Virtual, incluyendo foros, chats y mensajes.

Lecturas de asignaturas

Área en donde se recolectan y almacenan lecturas de diferentes tipos pertinentes a cada programa y seleccionadas por la facultad o el bibliotecario.

Revistas científicas

Colección de enlaces o servicios (de acceso abierto o pagado) de revistas profesionales multidisciplinarias o temáticas.

Buscadores y portales de bibliotecas

Área en donde se ubican enlaces a servicios de búsqueda en Internet y portales web de bibliotecas reconocidas.

Tesis y disertaciones

Colección de enlaces y servicios en los cuales se almacenan tesis, disertaciones y documentos de investigación multidisciplinarios o temáticos.

Consulta electrónica

Colección de documentos, enlaces de Internet, libros electrónicos y materiales audiovisuales generales o temáticos para uso referencial por parte de la comunidad.

Formación al usuario

Servicios organizados para capacitar a nuestros usuarios en la utilización de los servicios de bases de datos, búsqueda de revistas científicas, documentos, tesis, manuales de estilo, entre otros recursos como herramientas de apoyo en la investigación. Además de capacitar en las destrezas de la gestión de la información (búsqueda, selección, análisis, organización de la información). Se utilizan diversas formas de capacitación (hojas informativas, presentaciones o recursos audiovisuales).

Bases de Datos EBSCO

Descripción de los recursos ofrecidos:

- **Academic Search Complete**

Academic Search Complete es la base de datos de texto completo multidisciplinaria más completa y útil en su tipo. Incluye más de 9,100 títulos de revistas a texto completo y alrededor de 7,900 publicaciones arbitradas y ofrece además índices y resúmenes de más de 13,690 publicaciones periódicas y publicaciones diversas, entre las que se incluyen monografías, informes y conferencias. La base de datos presenta contenidos en PDF que se remontan hasta 1887. Incluye información en las áreas de: Ciencias Básicas, Ingeniería, Arquitectura y Tecnología, Ciencias del Agro y el Mar, Educación, Ciencias Sociales, y Humanidades y más.

- **Business Source Complete**

Business Source Complete contiene la principal colección de textos completos y registros bibliográficos de publicaciones académicas más prestigiosas y utilizadas para las áreas de economía y administración.

Esta base de datos incluye texto completo para más de 3,850 revistas de las cuales 2,006 son arbitradas. Esta base además incluye texto completo para 917 libros, 2,530 informes de investigación de mercado y 1,446 informes del desempeño económico de los países, entre otros.

- **Education Source**

Es un gran recurso para el estudio de la educación, esta base de datos bibliográfica y de texto completo abarca la investigación científica y la información para satisfacer las necesidades de educación de los estudiantes, profesionales y los responsables políticos. Education Source fue desarrollado a partir de una fusión de bases de datos de EBSCO y H.W. Wilson, e incluye muchas fuentes únicas que no estaban disponibles anteriormente. Esta fuente de información ofrece la colección más grande y más completa del mundo en publicaciones educativas de texto completo, y abarca una amplia gama internacional de revistas, monografías, anuarios y mucho más. Ofrece registros bibliográficos por miles de publicaciones y texto completo para más de 1,800 títulos de revistas, más de 550 libros y monografías y cientos de informes de conferencias.

- **Fuente Academia Premier**

Es una base de datos multidisciplinaria con información procedente de prestigiosas publicaciones periódicas producidas en idioma español. Se trata de una colección académica de alta relevancia y pertinencia que suministra información en todas las áreas del conocimiento, a saber, ciencias sociales, humanidades, educación, ciencias de la computación, ingeniería, lingüística, artes y literatura, ciencias médicas, estudios étnicos y derecho.

Las más de 850 publicaciones periódicas y 30 libros en texto completo, incluidos en *Fuente Académica*, son producidos por las editoriales de las universidades y centros de investigación más prestigiosos del mundo hispano y representan los resultados de los esfuerzos investigativos más importantes de la región. Entre otras prestigiosas publicaciones periódicas figuran: *Anuario de Derecho Internacional* (Universidad de Navarra), *APORTES: Revista de Mexicana de Estudios Sobre la Cuenca del Pacífico* (Universidad de Colima), *Boletín del CEMLA* (Centro de Estudios Monetarios Latinoamericanos), *Ciencia Veterinaria* (Universidad de la Pampa), *Comunicación y Sociedad* (Universidad de Guadalajara), *Cuadernos de Literatura* (Pontificia Universidad Javeriana-Colombia), *Revista de Ciencias Sociales* (FLACSO), *Perspectivas en Política, Economía y Gestión* (Universidad de Chile), *Problemas del Desarrollo: Revista Latinoamericana de Economía* (Universidad Autónoma de México), *Psykhe* (Pontificia Universidad Católica de Chile), *Revista de Contabilidade e Finanças* (Universidade São Paulo), *Revista Internacional de Seguridad Social* (Blackwell Publishing), *Revista de la CEPAL* (United Nations Publications), entre otras.

- **GreenFile**

GreenFILE ofrece información proveniente de investigaciones confiables sobre todos los aspectos del impacto humano en el medioambiente. Cuenta con una colección de títulos de

fuentes académicas, gubernamentales y de interés general sobre calentamiento global, construcción ecológica, polución agricultura sustentable, energía renovable, reciclaje y muchos más. Esta base de datos provee índice y resúmenes de más de 384,000 registros, además de texto completo de Acceso abierto para más de 4,700 registros.

- **Library Information Science & Technology Abstracts**

(LISTA) indexa más de 560 publicaciones fundamentales, aproximadamente 50 publicaciones prioritarias y cerca de 125 publicaciones seleccionadas, además de libros, informes de investigación y ponencias. La cobertura de temas incluye biblioteconomía, clasificación, catalogación, bibliometría, recolección de información en línea, administración de información, etc. La cobertura de la base de datos se remonta hasta mediados de la década de 1960.

NORMAS INSTITUCIONALES

NORMA DE PROGRESO ACADÉMICO

Contiene los criterios y establece las pautas para el aprovechamiento académico por parte del estudiante.

El detalle de la norma se presenta en el *Manual del Estudiante*.

NORMA DE DESEMPEÑO Y RENDIMIENTO ACADÉMICO

Ofrece directrices sobre el conjunto de factores asociados al desempeño durante el desarrollo de los estudios, que repercuten en los resultados obtenidos tales como: asistencia, interacción y participación en clase, rendimiento académico y honestidad.

El detalle de la norma se presenta en el *Manual del Estudiante*.

NORMA DE COMPORTAMIENTO EN LÍNEA Y DISCIPLINA

Regula los actos y conductas del estudiante durante el desarrollo de los estudios, determina los comportamientos que se consideran falta contra el orden institucional y establece las sanciones correspondientes.

El detalle de la norma se presenta en el *Manual del Estudiante*.

NORMAS DE CONDUCTA

Se refiere al código de conducta que debe seguir el estudiante durante su vida académica.

El detalle de la norma se presenta en el *Manual del Estudiante*.

NORMA PARA LA FINALIZACIÓN DE ESTUDIOS Y GRADUACIÓN

Contiene los criterios académicos y administrativos para la finalización de estudios y obtención del grado académico.

El detalle de la norma se presenta en el *Manual del Estudiante*.

POLÍTICAS Y PROCEDIMIENTOS INSTITUCIONALES

POLÍTICA DE CONFIDENCIALIDAD PARA PROTEGER LA INFORMACIÓN QUE CONTIENEN LOS EXPEDIENTES ACADÉMICOS (LEY FERPA)

La universidad cumple con las cláusulas de la Enmienda Buckley (*Family Educational Rights and Privacy Act of 1974, as ammended*). Esta Ley federal protege la privacidad de los expedientes educativos de los estudiantes y establece el derecho de éstos a inspeccionar y revisar dichos expedientes. Provee, además, las guías para corregir la exactitud de la información por medio de audiencias informales y formales. Los estudiantes tienen el derecho a radicar querellas, si así lo desean, ante “*The Family Educational Rights and Privacy Act Office, Department of Health, Education and Welfare, 330 Independence Ave., S.W. Washington, D.C. 20201*”, en relación con alegados incumplimientos de la Ley por parte de la universidad.

La universidad a través del Identificado del Estudiante permite que el estudiante tenga acceso a la información que la universidad maneja de él o ella. El estudiante en caso de enmienda solicitará el cambio a través del PANAL.

PROCEDIMIENTOS Y MEDIDAS PARA LIMITAR EL ACCESO A LOS EXPEDIENTES DE LOS ESTUDIANTES

La documentación de los estudiantes está salvaguardada en un sistema computacional, e igualmente está archivada y conservada físicamente en dependencias especiales del Decanato de Asuntos Estudiantiles. Esta dirección tiene la clave de acceso a estas dependencias las cuales son accesibles con cerrojo digital y llave electrónica. La contraseña será cambiada cada seis (6) meses por la Decana de Administración y Finanzas.

El espacio físico de las instalaciones computacionales y de la documentación física son espacios ignífugos y con una temperatura de seguridad para preservar la documentación física y digital.

PROTECCIÓN Y CONFIDENCIALIDAD DE LAS TRANSCRIPCIONES DE CRÉDITO

La oficina de Registraduría es responsable de la custodia y mantenimiento de todo expediente académico o transcripción de crédito oficial del estudiante, así como del envío de las mismas y de certificar que el estudiante ha cumplido con los requisitos de graduación.

Los datos relacionados al expediente académico del estudiante, tales como datos de matrícula, cursos aprobados, bajas y transcripciones de créditos se conservan en la base de datos, desde su admisión a la Institución hasta la otorgación del grado obtenido.

La oficina de Registraduría registra todos los elementos académicos de los estudiantes, tales como matrícula, cursos aprobados, bajas, programa académico, transcripciones de créditos y progreso académico, entre otros. La oficina de Registraduría digitaliza cada expediente académico para así conservar toda la información de los estudiantes.

PROCEDIMIENTOS Y MEDIDAS PARA PROTEGER LOS EXPEDIENTES ACADÉMICOS CONTRA FUEGO, INUNDACIÓN Y OTRAS CATÁSTROFES

Los expedientes académicos y digitales “backup” son salvaguardados en armarios antiinmersión, antiincendios y antichoques.

POLÍTICA SOBRE EL ACCESO NO AUTORIZADO A LOS SERVIDORES

Los servidores de la universidad se consideran un depósito de activos y por tanto su seguridad es completa incluyendo el control de acceso a las dependencias donde se encuentra, manipulación de su hardware y software, y seguimiento de actividades del personal asignado a sus labores de gestión, explotación y/o mantenimiento.

Los servidores de la universidad se encuentran en sitios de acceso reservado y el acceso a sus dependencias sólo se permite al director de Tecnologías. Esta dirección tiene la clave de acceso a estas dependencias las cuales son accesibles con cerrojo digital y llave electrónica. La contraseña será cambiada cada seis (6) meses por el Decanato de Administración y Finanzas.

Si un estudiante accede sin autorización a los servidores se considera una infracción grave y según la acción realizada puede conducir a la expulsión y/o a una demanda por parte de la universidad contra el estudiante.

Si una persona ajena a la universidad accede sin autorización, esta podrá demandarlo.

Cualquier miembro de la comunidad universitaria, empleado, cliente o usuario, que sin autorización acceda, utilice, destruya, altere, desmantele o desconfigure las tecnologías de información de la universidad, sus propiedades o de terceras personas, amenaza el acceso e información y atenta contra la seguridad para crear productos intelectuales, ocasionando un daño al orden institucional. Tal conducta será castigada con una acción disciplinaria conforme a la reglamentación universitaria, así como otras acciones que procedan en derecho.

La universidad cataloga como inaceptable, no ético y causa de acción disciplinaria incluyendo la no reasignación, expulsión, despido o cualquier otra acción legal, toda actividad en la cual se violenten los derechos reservados o protección de patente y autorizaciones, así como acuerdos registrados y otros contratos de la universidad o de terceros. La institución sancionará a toda persona que interfiera con el uso para el cual están dirigidos los recursos de información, intente obtener u obtenga acceso no autorizado a estos recursos, o que sin autorización intente, destruya, altere, desmantele, desconfigure, impida el derecho a acceso o que de otra manera interfiera con la integridad de información computadorizada o recursos de información.

La lectura de esta Política Institucional es compulsoria para los usuarios del sistema de información al momento de permitirles acceso al mismo. La implantación de esta política estará a cargo de cada

unidad académica o dirección administrativa en coordinación con el Decanato de Administración y Finanzas.

USO Y DIVULGACIÓN DEL NÚMERO DE SEGURO SOCIAL

En UNiB se cumple cabalmente con las leyes que protegen la privacidad del número de seguro social y cualquier empleado que divulgue dicho número, ya sea de otros empleados, estudiantes o cualquier persona que tenga alguna relación contractual con la Institución constituirá el despido inmediato del mismo, y se podrán tomar medidas legales en contra del empleado. En UNiB se cumple con la Ley Núm. 186 del 1ro de septiembre de 2006, que prohíbe el uso del número de Seguro Social como identificación rutinaria en instituciones educativas públicas y privadas desde el nivel elemental hasta el postgraduado so pena de recibir multas administrativas por la Junta de Instituciones Postsecundarias (JIP)..

En cumpliendo con la Ley Núm. 111 del 7 de septiembre de 2005, “Ley de Información al Ciudadano sobre la Seguridad de Bancos de Información” en caso de que haya una violación en seguridad o acceso no autorizado a los documentos que contengan el número de seguro social, se notificará inmediatamente a la persona afectada a través del correo, correo electrónico o servicio público para que obtengan más información. También se notificará al Departamento de Asuntos del Consumidor (DACO) en un término no mayor de 10 días.

Acorde con la Ley Núm. 207 del 27 de septiembre de 2006, Ley para prohibir a todo patrono de empresa privada y corporaciones públicas utilizar el Número de Seguro Social de los empleados como medio de identificación, UNiB no utiliza el número de Seguro Social para la identificación de sus empleados ni para sus estudiantes.

PLAN PARA ASISTIR EN EL ACCESO DE LOS ESTUDIANTES CON IMPEDIMENTOS A LAS INSTALACIONES Y ACTIVIDADES INSTITUCIONALES (LEY ADA)

Aunque la universidad ofrecerá todos sus cursos en la modalidad no presencial, las facilidades físicas cuentan con los requisitos mínimos necesarios para facilitar el acceso a estudiantes con impedimentos físicos. Además los estudiantes sordos podrán utilizar los servicios de traductor a través de www.globalvrs.com, de *American Sign Language*, donde pueden recibir los servicios en español o inglés. Cumpliendo de esta manera con las normas de la Ley de *American Disability Act.*, del 26 de julio de 1990 y luego enmendada con cambios y puesta en efecto el 1 de enero de 2009.

Aquellos estudiantes con necesidades especiales podrán dirigirse al Decanato de Asuntos Estudiantiles, quien referirá el caso a la consejera profesional según se amerite.

DERECHOS DE LOS ESTUDIANTES MILITARES

En UNiB se cumple con la Ley. núm. 109 del 11 de abril de 2003, que regula las relaciones contractuales entre los estudiantes militares de educación post-secundaria en el Estado Libre Asociado de Puerto Rico y las instituciones superiores de enseñanza. Reconocemos y respetamos los derechos civiles fundamentales reconocidos en esta ley.

Todo estudiante que haya sido activado por las Fuerzas Armadas de los Estados Unidos o por la Guardia Nacional de Puerto Rico deberá notificar y presentar evidencia a UNiB de esa activación e inmediatamente se le concederá una prórroga hasta tanto el estudiante informe que ha culminado dicha activación. UNiB notificará a los profesores de las clases que estén activas en el momento y las mismas se pondrán en suspenso hasta el regreso del estudiante. En la medida en que sea posible,

UNiB tratará de que el mismo profesor ofrezca el curso al estudiante, pero en caso de no ser así, se tomarán las medidas necesarias para que el estudiante se afecte lo menos posible.

POLÍTICA DE EDUCACIÓN A DISTANCIA

Esta política tiene como objetivo establecer el marco de la educación a distancia de la Universidad Internacional Iberoamericana, cumpliendo con la normativa de la Junta de Instituciones Postsecundarias (JIP) y del Middle State Commission on Higher Education (MSCHE). UNiB, al ofrecer la totalidad de sus programas a distancia, se adapta a los nuevos tiempos y elimina las fronteras ampliando las oportunidades de formación de profesionales a través de la internacionalización, la diversidad y la interculturalidad.

La Política de Educación a Distancia recoge un conjunto de aspectos que definen el modelo educativo de la UNiB. Asimismo, especifica los mecanismos globales de control de identidad del estudiante durante el programa y los mecanismos específicos para la realización de los exámenes/pruebas (Sistema PROCTOR).

El detalle de la política se presenta en el *Manual del Estudiante*.

POLÍTICA DE HORAS-CRÉDITO DE LA INSTITUCIÓN

- La política de horas / crédito establece la distribución de tiempo de dedicación al estudio, de acuerdo al número de créditos del curso.
- El número de créditos que se atribuye a cada curso está directamente relacionado con el tiempo que se estima que el estudiante debe dedicarle para desarrollar las competencias, adquirir los conocimientos y alcanzar los resultados de aprendizaje definidos para ésta mediante la realización de las actividades de aprendizaje planificadas con tal fin.
- A partir del estándar que establece que 1 crédito equivale a 45 horas de trabajo en el curso, de las cuales 15 horas corresponden a horas contacto (horas de actividades dirigidas y supervisadas) y 30 horas a horas independientes (horas de trabajo autónomo del estudiante), se define la distribución de tiempo de trabajo, de acuerdo a la tipología de las actividades contempladas, para uno y otro carácter (horas contacto y horas independientes).

El detalle de la política se presenta en el *Manual de la Facultad*.

POLÍTICA DE CALIFICACIÓN ACADÉMICA

La política de calificación académica establece la escala de calificación utilizada en la institución, y los criterios aplicados para realizar las equivalencias desde otros sistemas de calificación. Especifica también los tipos de pruebas de evaluación que se aplican y las maneras en que la institución se asegura de garantizar que las notas sean otorgadas de manera justa y consistente. Describe además los procedimientos de apelación o reclamación de nota.

El detalle de la política se presenta en el *Manual del Estudiante*.

POLÍTICA DE “BULLYING” Y “CIBERBULLYING”

En cumplimiento con la Ley 104 del 2016, Ley de Hostigamiento e Intimidación o “bullying”, también conocida como Ley Alexander, y “ciberbullying”, UNiB establece los siguientes métodos de prevención y acción contra esta práctica. Universidad Internacional Iberoamericana secunda el propósito de las legislaciones emergidas para salvaguardar el entorno académico como uno libre de violencia emocional y física.

POLÍTICAS DE MANTENIMIENTO DE LA OFERTA ACADÉMICA Y COMPROMISO DE CONTINUIDAD DE ESTUDIOS EN CASO DE CIERRE INSTITUCIONAL (TEACH-OUT)

POLÍTICA DE MANTENIMIENTO DE LA OFERTA ACADÉMICA

La universidad asegura que todos los programas ofrecidos han sido resultado de estudios de necesidades sociales y de demanda científico-profesional, motivo por el cual la oferta de estudios es pertinente y adecuada y se mantendrá mientras esas necesidades y/o demanda existan, las cuales se espera siempre no sean inferiores a cinco años con el fin de conseguir generar una masa de graduados que puedan aplicar su conocimiento.

La universidad asegura a todos sus estudiantes lo siguiente:

- dará solución a cada incidencia en la medida de lo posible;
- actualizará los contenidos cada dos años o en cualquier momento que se precise;
- actualizará (si se precisa) la secuencia de la programación de estudios anualmente;
- actualizará (si se precisa) el programa de estudios; y,
- actualizará las metodologías discrecionalmente según los niveles de éxito de los estudiantes.

Todo cambio no afectará a los estudiantes activos al momento de los cambios y estará regulado en las normas de su vida académica manteniendo por dos años su programa de estudios.

COMPROMISO DE CONTINUIDAD DE ESTUDIOS EN CASO DE CIERRE INSTITUCIONAL

La universidad, en caso de cierre de sus actividades, se compromete con llevar a término de sus estudios a todos los estudiantes activos bajo los términos de su contrato (Acuerdo de Matrícula).

La universidad:

- Mantendrá una oficina de atención al estudiante por un lapso de un año funcionando para atenderlos.
- Mantendrá una lista de estudiantes activos por programa, que contendrá la siguiente información: nombre, DNI (número de pasaporte o licencia de conducir), login, fecha estimada de finalización, estatus académico y financiero del alumno.
- Continuará ofreciendo los programas a través del Campus Virtual hasta que el estudiante culmine sus estudios, sin costo adicional.
- Aplicará las normas de cancelación y reembolso que figuran en el Acuerdo de Matrícula en caso de que el mismo decida no continuar con sus estudios.
- Siguiendo las normas establecidas en el Artículo 48, Reglamento para el Licenciamiento de Instituciones de Educación Superior en Puerto Rico del 9 de octubre de 2012, de la Junta de Instituciones Postsecundarias (JIP):
 - Solicitará al JIP que asuma la custodia de los expedientes académicos de estudiantes activos y egresados, mediante entrega de una copia digitalizada de los mismos desde el comienzo de sus operaciones.
 - Notificará a los estudiantes activos, egresados y al JIP sobre estas medidas a través de medios electrónicos y físicos.

FACULTAD

REGISTRO DE LOS DIRECTORES DE DEPARTAMENTO

Departamento Académico	Académico	Grados Académicos	Institución	Programas de Estudio Asociados
Departamento de Medio Ambiente y Sostenibilidad	Dr. Eduardo García	Doctor en Ingeniería de Proyectos: Medio ambiente, Calidad, Seguridad y Comunicación	Universidad Politécnica de Cataluña, España (2011)	<ul style="list-style-type: none"> Maestría en Gestión y Auditorías Ambientales (MAMGA).
		Maestría en Ingeniería y Tecnología Ambiental	Universidad Politécnica de Cataluña, España (2006)	
		Ingeniería Técnico-Superior Industrial especialidad en Técnicas energéticas	Escuela Técnica Superior de Ingenieros Industriales. Universidad Politécnica de Cataluña, España (1996)	
Departamento de Innovación, Negocios y Nuevas Tecnologías	Dr. Manuel Masías Vergara	Doctor en Ingeniería de Proyectos	Universidad Internacional Iberoamericana, México (2018)	<ul style="list-style-type: none"> Maestría en Dirección estratégica con especialidad en Gerencia (MDE). Maestría en Dirección Estratégica con especialidad en Telecomunicaciones (MDETEL). Maestría en Dirección Estratégica con especialidad en Tecnologías de la Información (MDETI)
		Máster en Dirección Estratégica en Tecnologías de la Información	Universidad de León, España (2009)	
		Ingeniería Industrial y de Sistemas	Universidad de Piura, Perú (2001)	
Departamento de Ciencias de Lenguaje, Educación y Comunicaciones	Dra. Silvia Pueyo	Doctorado en Ciencias de la Educación	Universidad de Barcelona, España (2016)	<ul style="list-style-type: none"> Doctorado en Educación con especialidad en Investigación (DODE) Maestría en Formación de Profesores de Español como Lengua Extranjera (FPMELE). Maestría en Formación de Profesores de Inglés como Lengua Extranjera (FPMTFL). Maestría en Educación con especialidad en Educación Superior (FPMME) Maestría en Educación con especialidad en Organización y Gestión de Centros Educativos (FPCOCE) Maestría en Educación con especialidad en Formación del Profesorado (FPMMEFP) Maestría en Educación con especialidad en las TIC's en Educación (FPMMETE)
		Máster en Lingüística Aplicada a la Enseñanza del Español como lengua extranjera	Universidad de Jaén, España (2009)	
		Máster en Formación de Profesores de Español como Lengua Extranjera	Universidad de Barcelona, España (2007)	
		Licenciada en Traducción e Interpretación	Universidad Autónoma de Barcelona, España (1997)	
Departamento Ciencias de la Salud	Dra. Irma Domínguez	Doctorado en Educación	Universidad Internacional Iberoamericana, México (2021)	<ul style="list-style-type: none"> Maestría en Actividad Física: Entrenamiento y Gestión Deportiva (SNMAFEGD). Maestría en Ciencias Naturopáticas (SNMCN).
		Maestría en Actividad Física: Entrenamiento y Gestión Deportiva	Universidad Internacional Iberoamericana, Puerto Rico (2012)	
		Máster Internacional e Interuniversitario en Nutrición y Dietética Aplicada	Univ. de León, Univ. Rovira i Virgili y Univ. de Santiago de Compostela, España (2007)	
		Diplomatura en Nutrición Humana y Dietética	Universidad de Navarra, España (2001)	
Departamento de Proyectos	Dr. Roberto Álvarez	Doctor en Ingeniería de Proyectos	Universidad Politécnica de Cataluña, España (2009)	<ul style="list-style-type: none"> Doctorado en Proyectos con especialidad en Investigación (DODP) Maestría en Diseño, Gestión y Dirección de Proyectos (MDGDP) Maestría en Diseño, Gestión y Dirección de Proyectos con especialidad en Arquitectura y Urbanismo (MPAU). Maestría en Diseño, Gestión y Dirección de Proyectos con especialidad en Innovación y Producto (MDPIP).
		Graduado en Planeamiento Estratégico	Universidad de Buenos Aires, Argentina (2000)	
		Graduado en Evaluación de proyectos de inversión para no especialistas	Universidad de Buenos Aires, Argentina (2000)	
		Especialista en Gestión estratégica de diseño. Gerenciamiento de Proyecto y de Diseño	Universidad de Buenos Aires, Argentina y Universidad Politécnica de Milán, Italia (2000)	
		Arquitecto	Universidad de Buenos Aires, Argentina (1996)	

REGISTRO DE LOS MIEMBROS DE LA FACULTAD

PROFESORES PRINCIPALES				
Profesor/a	CV Resumido	Doctorado	Programa	Cursos que enseña
Dr. Abel Quiñones	<ul style="list-style-type: none"> Máster en Dirección, Universidad Central Marta Abreu de las Villas, Cuba (1999). Licenciado en Educación, Especialidad Matemática, Instituto Superior Pedagógico Félix Varela, Cuba (1979). Director académico de la Universidad Privada del Sur de México, México (2013-2017). Vicerrector académico de la Universidad de Cienfuegos, Cuba (1993-2005). Director del Departamento de Matemática Básica del Instituto Superior Técnico de Cienfuegos, Cuba (1987-1990). Vicedecano de la Facultad de Ingeniería Mecánica del Instituto Superior Técnico de Cienfuegos, Cuba (1986-1987). Director del Departamento de Análisis Matemático de la Universidad Pedagógica Félix Varela, Cuba (1980-1982). 	<ul style="list-style-type: none"> Doctorado en Ciencias de la Educación, Universidad de Oviedo, España (2003) 	<ul style="list-style-type: none"> Doctorado en Educación con especialidad en investigación Maestría en Educación con especialidad en Educación Superior Maestría en Educación con especialidad en Organización y Gestión de Centros Educativos Maestría en Educación con especialidad en Formación del Profesorado Maestría en Educación con especialidad en las TIC's en Educación 	<ul style="list-style-type: none"> FP119 - Factores de Aprendizaje DO008 - Propuesta de la Tesis DO009 - Elaboración de la Tesis DO010 - Disertación de la Tesis Tesis de Maestría
				Carga académica
				5
				Número de preparaciones
3				
Dr. Adolfo Malavé Figueroa	<ul style="list-style-type: none"> Máster en Resolución de Conflictos y Mediación, por la Universidad de León (2012) Diplomados en Metodología de la Investigación Holística y Análisis Integral Estadístico Licenciado en Sociología por la Universidad de Oriente, Venezuela (2002) Experiencia en las áreas de diseño, elaboración, ejecución y evaluación de proyectos de desarrollo sostenible, educación y ayuda humanitaria en España, México, Chile, RD del Congo y Venezuela. 	<ul style="list-style-type: none"> Doctor en Proyectos por la Universidad Internacional Iberoamericana (2020) 	<ul style="list-style-type: none"> Maestrías en Gestión y Auditorías Ambientales 	<ul style="list-style-type: none"> MA087 - Evolución del ambiente y desarrollo sostenible MA088 - Evolución histórica de la educación ambiental MA090 - Gestión ambiental y desarrollo sostenible MA091 - Gestión de riesgos y educación ambiental MA194 - Conceptos generales básicos en Educación Ambiental MA195 - Educación ambiental en la educación formal Tesis de Maestría
				Carga académica
				7
				Número de preparaciones
7				
Dra. Adriana Mayorga	<ul style="list-style-type: none"> 2010. Máster en Recursos Humanos y Gestión del Conocimiento con la Universidad de León (España). 2004. Licenciada en Psicología por la Universidad Santo Tomás (Colombia). <p>Experiencia profesional:</p> <ul style="list-style-type: none"> Psicóloga con conocimientos en diagnóstico, análisis, planeación intervención y evaluación de formas de comportamiento humano. Psicóloga practicante en Consultorio de Psicología, Universidad Santo Tomás, Corporación Opción Vida Justicia y Paz, junio-diciembre 2001. Psicóloga comunitaria en Comisaría del Municipio de Madrid-Colombia, mayo-diciembre 2002. Investigadora, Book Marketing, enero 2004-diciembre 2004. Docente en Fundación Politécnica Sonría, enero-abril 2005. Jefe de Recursos Humanos en Lubri Holanda Amsteloil Cía Ltda, enero- septiembre 2005. Directora Ejecutiva del CITIC (Centro de Innovación Tecnológica Industrial de Colombia), 2010. 	<ul style="list-style-type: none"> Doctora en Ingeniería de Proyectos: Medio Ambiente, Calidad, Seguridad y Comunicación, Universidad Politécnica de Cataluña (2015) 	<ul style="list-style-type: none"> Maestría en Dirección Estratégica con especialidad en Gerencia Maestría en Dirección Estratégica con especialidad en Telecomunicaciones Maestría en Dirección Estratégica con especialidad en Tecnologías de Información Maestría en Diseño, Gestión y Dirección de Proyectos Maestría en Actividad Física: Entrenamiento y Gestión Deportiva 	<ul style="list-style-type: none"> DD030 - Análisis, descripción y valoración de puesto DD033 - Retribución e incentivos DD046 - Marketing personal DD048 - La calidad como herramienta de gestión de RRHH DD1021 - Gestión estratégica de recursos humanos TI018 - Innovación, cultura y gestión del trabajo en la sociedad de la comunicación
				Carga académica
				6
				Número de preparaciones
6				

PROFESORES PRINCIPALES				
Profesor/a	CV Resumido	Doctorado	Programa	Cursos que enseña
Dra. Alba Gutiérrez	<ul style="list-style-type: none"> • Master of Arts in Spanish, Florida State University, Estados Unidos (2012). • Máster en Formación del Profesorado de Educación Secundaria Obligatoria y Bachillerato, Formación Profesional y Enseñanza de Idiomas, Universidad Nacional de Educación a Distancia, España (2013). • Licenciada en Filología Inglesa, Universidad de Deusto, España (2010). • Profesora de la Universidad Europea del Atlántico, España, desde 2014. • Profesora de la Universidad Nacional de Educación a Distancia, España, desde 2015. • Personal Investigador del Departamento de Filología Inglesa y Alemana, Universidad del País Vasco, España (2014). • Profesora asociada en el Departamento de Filología de la Universidad de Cantabria, España (2012-2014). • Profesora asistente en el Departamento de Lenguas Modernas de la Florida State University, Estados Unidos (2010-2012). 	<ul style="list-style-type: none"> • Doctora en Adquisición de Segundas Lenguas en Contextos Multilingües, Universidad del País Vasco España (2018) 	<ul style="list-style-type: none"> • Maestría en Formación de Profesores de Español como Lengua Extranjera • Maestría en Formación de Profesores de Inglés como Lengua Extranjera 	<ul style="list-style-type: none"> • FP038 - La gramática del español para profesores de ELE • FP037 - Content & Language Integrated Learning • Tesis de Maestría
				Carga académica
				3
				Número de preparaciones
3				
Dra. Alcione Nawroski	<ul style="list-style-type: none"> • Postdoctorado en Cultura y Literatura de la Universidad de Varsovia, Polonia (2019). • Maestría en Educación por la Universidad Federal de Santa Catarina, Brasil (2010). • Graduada en Pedagogía por la Universidad Federal de Santa Catarina, Brasil (2006). • Participa en grupos de investigación nacionales e internacionales desde hace más de 20 años • Revisor de revistas nacionales e internacionales. • Docencia en diferentes universidades nacionales e internacionales desde 2011. • Docencia en educación básica desde el año 2000 	<ul style="list-style-type: none"> • Doctora en Ciencias de la Educación por la Universidad Federal de Santa Catarina, Brasil (2017). 	<ul style="list-style-type: none"> • Maestría en Educación con especialidad en Educación Superior • Maestría en Educación con especialidad en Organización y Gestión de Centros Educativos • Maestría en Educación con especialidad en Formación del Profesorado • Maestría en Educación con especialidad en las TIC's en Educación 	<ul style="list-style-type: none"> • FP079 - La acción tutorial en el sistema educativo • Tesis de Maestría
				Carga académica
				2
				Número de preparaciones
2				
Dra. Alina Celi	<ul style="list-style-type: none"> • Maestría en Derecho Administrativo Económico por la Universidad de Montevideo (Uruguay). • Postgrado en Derecho Ambiental por la Facultad de Derecho de la Universidad Austral de Buenos Aires (Argentina). • Lda. en Derecho por la Universidad de la República Oriental del Uruguay. 	<ul style="list-style-type: none"> • Doctora en Derecho Ambiental por la Universidad de Alicante (España). • Doctora en Derecho y Ciencias Sociales por la Universidad de la República Oriental del Uruguay (UDELAR) (2011) 	<ul style="list-style-type: none"> • Maestría en Gestión y Auditorías Ambientales • Maestría en Dirección Estratégica con especialidad en Gerencia 	<ul style="list-style-type: none"> • MA014 - Derecho ambiental • Tesis de Maestría
				Carga académica
				2
				Número de preparaciones
2				

PROFESORES PRINCIPALES				
Profesor/a	CV Resumido	Doctorado	Programa	Cursos que enseña
Dra. Alina Pascual	<ul style="list-style-type: none"> Licenciatura, Facultad de Ciencias Químico Biológicas, Universidad Autónoma de Campeche. Especialidad: Químico Farmacéutico-Biólogo (1992-1997) Maestría en Ciencias Marinas con especialidad en Biología Marina. Centro de Investigación y Estudios Avanzados del IPN (CINVESTAV); Unidad Mérida (2000-2002) Diploma de estudios avanzados en el área de Tecnologías del Medio Ambiente, Universidad Politécnica de Cataluña. Barcelona, España (2005- 2006). Docente de tiempo completo impartiendo las asignaturas de Ecología I, II, Métodos de Investigación e Investigación documental. Escuela Preparatoria Particular Incorporada Luz Fidel Farías Avilés. Campeche, México (Enero 2009 a la fecha) Coordinador Académico del Programa Competencias para nivel medio básico y superior. Escuela Secundaria y Preparatoria Particular Incorporada Luz Fidel Farías Avilés. Campeche, México (Enero 2009 - a la fecha.) Profesor del Doctorado en Proyectos de la Universidad Internacional Iberoamericana (UNINI) (01 de junio de (2014 a la fecha) Preparación complementaria: <ul style="list-style-type: none"> Curso "Formación para Profesores" - FUNIBER (2015) Curso "Formación para Directores de Tesis" - FUNIBER (2015) 	<ul style="list-style-type: none"> Doctora en Ciencias del Mar. Universidad Politécnica de Cataluña (UPC), Barcelona, España (2013) 	<ul style="list-style-type: none"> Maestría en Dirección Estratégica con especialidad en Gerencia Maestría en Gestión y Auditorías Ambientales 	<ul style="list-style-type: none"> DO008 - Propuesta de la Tesis DO009 - Elaboración de la Tesis DO010 - Disertación de la Tesis MA004 - Gestión de residuos MA013 - Economía y medio ambiente MA081 - Residuos sólidos urbanos MA082 - Residuos industriales MA083 - Residuos rurales MA084 - Residuos sanitarios MA093 - Ingeniería de valorización y tratamiento de residuos MA142 - Recuperación de suelos contaminados MA249 - Análisis de ciclo de vida del producto y huella de carbono MA283 - Gestión integral de los residuos sólidos MA284 - Residuos sólidos urbanos e industriales MA285 - Valorización material de subproductos: vitrificación y residuos químicos" Tesis de Maestría
				Carga académica
				16
				Número de preparaciones
14				
Dr. Álvaro Velarde Sotres	<ul style="list-style-type: none"> Graduado en Ciencias de la Actividad Física y del Deporte (USal, España) Maestría en Formación del Profesorado de Educación Secundaria Obligatoria (USal, España) Maestría en Prevención y Readaptación Físico-Deportiva de Lesiones (UCLM, España) 	<ul style="list-style-type: none"> Doctor en Proyectos en Salud por la Univ. Internacional Iberoamericana de Puerto Rico (2020) 	<ul style="list-style-type: none"> Maestría en Actividad Física: Entrenamiento y Gestión Deportiva 	<ul style="list-style-type: none"> SN048 - Teoría y Práctica del Entrenamiento SN049 - Planificación deportiva SN228 - Estudio y Resolución de Casos para el Entrenamiento Deportivo Tesis de Maestría
				Carga académica
				4
				Número de preparaciones
4				
Dra. Amélia Stein	<ul style="list-style-type: none"> Lda. En Educación Física de la Universidad Luterana de Brasil ULBRA (Brasil). Maestría en Actividad Física: Entrenamiento y Gestión Deportiva (ULeón, España) Cursos de postgrado sobre: actividad física escolar, evaluación de la condición física, biomecánica del movimiento humano, etc. Experiencia como evaluadora física, realización y diseño de programas de actividad física con personas mayores. 	<ul style="list-style-type: none"> Doctora en Ciencias de la Actividad Física y del Deporte, Universidad de León (España) (2016) 	<ul style="list-style-type: none"> Maestría en Actividad Física: Entrenamiento y Gestión Deportiva 	<ul style="list-style-type: none"> SN115 - Contextualización de la actividad física y el ejercicio en el marco de la salud SN159 - Actividad física en niños y adolescentes SN156 - Aspectos psicosociales de la actividad física para la salud SN158 - La actividad física para la salud en diversas enfermedades SN160 - Actividad física en personas mayores Tesis de Maestría
				Carga académica
				6
				Número de preparaciones
6				

PROFESORES PRINCIPALES				
Profesor/a	CV Resumido	Doctorado	Programa	Cursos que enseña
Dr. Alexander Armando Cordovés Santiesteban	<ul style="list-style-type: none"> Máster en Psicología Educativa, Universidad de La Habana, Cuba (2008-2010). Diplomado en Docencia Universitaria, Universidad de Holguín, Cuba (2008) Licenciado en Psicología, Universidad Central Marta Abreu de Las Villas, Cuba (1993-1998) Curso en Psicología Educativa y teorías del aprendizaje Curso en Innovación y calidad educativa: la gestión de centros escolares Investigador colaborador en la Universidade Federal de Santa Catarina, Brasil. Psicólogo clínico en Policlínico comunitario Participación en proyectos de investigación y miembro de grupos de investigación en educación. 	<ul style="list-style-type: none"> Doctor en Antropología Social, Universidade Federal Santa Catarina, Brasil (2017) 	<ul style="list-style-type: none"> Doctorado en Educación con especialidad en investigación Doctorado en Proyectos con especialidad en investigación Maestría en Educación con especialidad en Educación Superior Maestría en Educación con especialidad en Organización y Gestión de Centros Educativos Maestría en Educación con especialidad en Formación del Profesorado Maestría en Educación con especialidad en las TIC's en Educación 	<ul style="list-style-type: none"> FP084 - La educación ambiental en la educación formal FP090 - Evaluación del Aprendizaje FP110 - La enseñanza en entornos virtuales de aprendizaje FP111 - Análisis de recursos tecnológicos y diseño de actividades creativas / Análisis de recursos tecnológicos e proyecto de actividades creativas FP112 - Diseño y evaluación de propuestas de formación basadas en las TIC FP123 - Orientación Educativa y Tutoría FP126 - Las TIC en la Educación y las Teorías del Aprendizaje FP171 - Modalidades educativas en el contexto universitario: presencial, semipresencial y a distancia Tesis de Maestría
				Carga académica
				9
				Número de preparaciones
				9
Dra. Andresa Ribeiro Thomazzoni	<ul style="list-style-type: none"> Maestría en Psicología Social e Institucional, Universidade Federal do Rio Grande do Sul (2010) Licenciatura en Psicología, Universidade Federal do Rio Grande do Sul (2006). Profesora orientadora en el Centro de Educación a Distancia. Orientadora en el Instituto Federal de Educación, Ciencia y Tecnología del RS. Tutora a distancia e investigadora en Universidade Federal do Rio Grande du Sul. Psicología clínica en Instituto de Psicología Gestáltica do RS. 	<ul style="list-style-type: none"> Doctora en Informática en la Educación, Universidade Federal do Rio Grande do Sul (2014) 	<ul style="list-style-type: none"> Doctorado en Educación con especialidad en investigación Maestría en Educación con especialidad en Educación Superior Maestría en Educación con especialidad en Organización y Gestión de Centros Educativos Maestría en Educación con especialidad en Formación del Profesorado Maestría en Educación con especialidad en las TIC's en Educación 	<ul style="list-style-type: none"> FP092 - Metodología de la investigación científica / Metodología da pesquisa científica FP102 - Aprendizaje estratégico y desarrollo profesional FP111 - Análisis de recursos tecnológicos y diseño de actividades creativas / Análisis de recursos tecnológicos e projeto de actividades creativas FP126 - Las TIC en la Educación y las teorías de aprendizaje FP179 - Metodologías y estrategias en el contexto universitario Tesis de Maestría
				Carga académica
				6
				Número de preparaciones
				6
Dra. Angélica Quintero Flórez	<ul style="list-style-type: none"> Máster en Tecnología e Higiene de los Alimentos de la Universidad Nacional de La Plata (Argentina) (2010). Licenciada en Nutrición Humana y Dietética por la Universidad Nacional de Colombia (2003). 	<ul style="list-style-type: none"> Doctora en Ciencias de la Salud por la Universidad de Jaén (España) (2017) 	<ul style="list-style-type: none"> Maestría en Actividad Física: Entrenamiento y Gestión Deportiva 	<ul style="list-style-type: none"> SN198 - Aspectos básicos de la nutrición
				Carga académica
				1
				Número de preparaciones
1				

PROFESORES PRINCIPALES					
Profesor/a	CV Resumido	Doctorado	Programa	Cursos que enseña	
Dr. Antonio Bores	<ul style="list-style-type: none"> • Maestría en alto rendimiento deportivo: fuerza y acondicionamiento físico (2015). • Maestría en Realización de Deporte Superior en Equipos Deportivos Sistema biomédico Fundación FC Barcelona e INEFC Barcelona (2014). • Maestría en Realización de Deporte Superior del Comité Olímpico Español (2007). • Licenciado en Ciencias de la Actividad Física y del Deporte Itinerario Entrenamiento Deportivo (2003). • Profesor en Universidad Europea del Atlántico. • Numerosas publicaciones en eventos especiales de deportes. • 3er. Premio Nacional de Investigación en Medicina Deportiva 2012. • Crítico de revista: <i>Revista Digital de Educación Física y Revista de Investigación Deportes y Salud</i>. 	<ul style="list-style-type: none"> • Doctorado en Actividad Física y Ciencias Deportivas Universidad de Vigo (2011) 	<ul style="list-style-type: none"> • Maestría en Actividad Física: Entrenamiento y Gestión Deportiva • Doctorado en Proyectos: proyectos en salud 	<ul style="list-style-type: none"> • DP004 - Técnicas de dirección de equipos deportivos • SN050 - Psicología del Deporte • Tesis de Maestría 	
				Carga académica	3
				Número de preparaciones	3
Dr. Armando Anaya	<ul style="list-style-type: none"> • Licenciatura en Arqueología, Escuela Nacional de Antropología e Historia Ciudad de México (1986) • Profesor Adjunto, Departamento de Arqueología, Universidad de Calgary, Canadá (2010 – 2013) • Profesor Adjunto, Departamento de Arqueología, Universidad de Calgary, Canadá (2014 – 2017) • Docente – tiempo parcial, Universidad Internacional Iberoamericana 2016 • Profesor/Investigador, Universidad Autónoma de Campeche, CIHS (2006 – Actual) • Facultad de Ciencias Antropológicas-UADY 2006 - 2008 	<ul style="list-style-type: none"> • Doctorado en Arqueología Universidad de Calgary (1999) 	<ul style="list-style-type: none"> • Maestría en Dirección Estratégica con especialidad en Gerencia 	<ul style="list-style-type: none"> • TR022 - Dirección de empresas de hostelería • TR027 - Turismo y patrimonio cultural • TR028 - Impacto ambiental en las actividades turísticas • TR030 - Turismo rural y desarrollo sostenible • TR031 - Turismo alternativo y ecoturismo • TR043 - Fundamentos del turismo 	
				Carga académica	6
				Número de preparaciones	6
Dr. Atahualpa Sosa López	<ul style="list-style-type: none"> • Maestro en Ciencias. Oceanografía Costera. Orientación Pesquerías 1996-1999. Universidad Autónoma de Baja California, Facultad de Ciencias Marinas • Biólogo Marino. Facultad de Ciencias Químico Biológicas de la Universidad Autónoma de Campeche. • Profesor-Investigador Titular C. Instituto EPOMEX, Área de Recursos Pesqueros Tropicales y Facultad de Ciencias Químico-Biológicas. Universidad Autónoma de Campeche. 	<ul style="list-style-type: none"> • Doctor en Ciencias. Ecología de Sistemas Acuáticos Continentales. Orientación Ecología de Peces 2002-2005. Université Montpellier II, Francia (2006) 	<ul style="list-style-type: none"> • Doctorado en Proyectos con especialidad en investigación 	<ul style="list-style-type: none"> • DO008 - Propuesta de la Tesis • DO009 - Elaboración de la Tesis • DO010 - Disertación de la Tesis • MA099 - La Tierra dinámica • MA100 - El litoral y la erosión marina • MA101 - Sedimentos marinos e influencia glacial de los mares • MA102 - Ecología marina básica • MA103 - Organismos marinos • MA104 - Comunidades marinas • MA112 - Contaminación marina • MA113 - Otras interacciones entre el hombre y el mar 	
				Carga académica	11
				Número de preparaciones	9

PROFESORES PRINCIPALES				
Profesor/a	CV Resumido	Doctorado	Programa	Cursos que enseña
Dra. Bárbara Mellado	<ul style="list-style-type: none"> • Maestría en Sociología en Técnicas Avanzadas para el Desarrollo Integral Comunitario. Universidad de Oriente, OU, Cuba. Título: El Rol de los Dispositivos de Relaciones Internacionales para la Comunidad • Especialización en Trabajo Social. Universidad de La Habana, UH, Cuba. Título: Propuesta y Acciones para el Perfeccionamiento del Programa de Posgrado en Trabajo Social de la Universidad de la Habana. • Graduado en Segundo Grado en Pedagogía. Colegio UniBF - Instituto Brasileño de Formación, UNiBF, Brasil. • Licenciado en Sociología y Ciencias Sociales. Universidad de la Habana- UH (Cuba)- RECONOCIDA UFMT/Brasil, UH- UFMT, Brasil. Título: La comunicación social, un fenómeno de capital importancia para la sociología. El caso cubano. 1990 - 1995 	<ul style="list-style-type: none"> • Doctorado en Ciencias Pedagógicas/ Educación, por la Universidad de Oriente- OU (Cuba)- Reconocido y Homologado en la Universidad Federal de Mato Grosso UFMT/ Brasil, OU -UFMT, Cuba. Título: Modelo de Gestión Extensionista del Proceso de Internacionalización Universitaria. 	<ul style="list-style-type: none"> • Maestría en Educación con especialidad en Educación Superior • Maestría en Educación con especialidad en Organización y Gestión de Centros Educativos • Maestría en Educación con especialidad en Formación del Profesorado • Maestría en Educación con especialidad en las TIC's en Educación 	<ul style="list-style-type: none"> • FP084 - La educación ambiental en la educación formal • FP088 - Creación, adaptación y evaluación de materiales • FP114 - Calidad educativa, evaluación e innovación • FP179 - Metodologías y estrategias docentes en el contexto universitario • FP180 - Evaluación de los aprendizajes en el contexto universitario • Tesis de Maestría
				Carga académica
				6
				Número de preparaciones
6				
Dra. Beatriz Sánchez Córdova	<ul style="list-style-type: none"> • Maestría en Teoría y Metodología del Entrenamiento Deportivo por el Instituto Superior de Cultura Física Manuel Fajardo, España (2000). • Licenciatura en Cultura Física por el Instituto Superior de Cultura Física por el Instituto Superior de Cultura Física Manuel Fajardo, España (1993). 	<ul style="list-style-type: none"> • Doctora en Ciencias del Deporte por la Universidad de Las Palmas de Gran Canarias, España (2003) 	<ul style="list-style-type: none"> • Maestría en Actividad Física: Entrenamiento y Gestión Deportiva 	<ul style="list-style-type: none"> • DP001 - Administración y Dirección de Entidades Deportivas • DP002 - Dirección y Planificación Estratégica de Organizaciones Deportivas • DP003 - Marketing en el deporte. Aplicaciones • DP006 - Técnicas de Dirección y Liderazgo en el Deporte • Tesis de Maestría
				Carga académica
				5
				Número de preparaciones
5				
Dr. Benjamín Otto Ortega	<ul style="list-style-type: none"> • Diploma de estudios especializados en Oceanografía Biológica por la Université de Brest e IFREMER Departement d'Environnement Marin Profond. Brest, Francia. • Biólogo Marino por la Facultad de Ciencias Químico Biológicas de la Universidad Autónoma de Campeche, México. 	<ul style="list-style-type: none"> • Doctor en Ciencias. Oceanografía Biológica, Orientación en Microbiología por la Université de Brest e IFREMER Departement d'Environnement Marin Profond. Brest, Francia (1999) 	<ul style="list-style-type: none"> • Maestría en Gestión y Auditorías Ambientales 	<ul style="list-style-type: none"> • MA105 - El agua de mar • MA107 - Química del agua de mar
				Carga académica
				2
				Número de preparaciones
2				
Dr. Carlos Lago Fuentes	<ul style="list-style-type: none"> • Máster de investigación en Actividad Física, Deporte y Salud de la Universidad de Vigo (2014). • Licenciatura en Ciencias de la Actividad Física y del Deporte de la Universidad de Vigo (2013). • Profesor en la Univ. Europea del Atlántico. 	<ul style="list-style-type: none"> • Doctor en Ciencias del Deporte, Educación Física y Actividad Física Saludable en la Universidad de Vigo (2019) 	<ul style="list-style-type: none"> • Maestría en Actividad Física: Entrenamiento y Gestión Deportiva 	<ul style="list-style-type: none"> • FP092 - Metodología de la Investigación Científica • SN157 - Control y prescripción de la actividad física • SN229 - Estudio y Resolución de Casos para las Habilidades Directiva • Tesis de Maestría
				Carga académica
				4
				Número de preparaciones
4				

PROFESORES PRINCIPALES				
Profesor/a	CV Resumido	Doctorado	Programa	Cursos que enseña
Dr. Carlos Llopis	<ul style="list-style-type: none"> Máster en Antropología de la Medicina por la Universidad Rovira i Virgili (2000) Licenciado en Medicina Tradicional China por la Universidad de Medicina y Farmacología China de Beijing (1994). Licenciado en Farmacia por la Universidad de Valencia (1961) 	<ul style="list-style-type: none"> Doctor en Farmacia por la Universidad de Valencia (2005) 	<ul style="list-style-type: none"> Maestría en Ciencias Naturopáticas 	<ul style="list-style-type: none"> MTC001 - Teoría básica (parte I) MTC002 - Teoría básica (parte II) MTC003 - Diagnóstico MTC016 - Farmacopea 1 MTC017 - Farmacopea 2 MTC018 - Prescripción MTC019 - Tratamiento en fitoterapia MI MTC020 - Dietética en Medicina tradicional china MTC025 - Stage Tesis de Maestría
				Carga académica
				10
				Número de preparaciones
10				
Dr. Carlos Uc Ríos	<ul style="list-style-type: none"> Maestría en Ciencias por el Centro de Investigación y Estudios Avanzados del IPN (1999) Licenciatura en Ingeniería en Comunicaciones y Electrónica por la Universidad Autónoma de Campeche (1997). Ingeniería en Comunicaciones y Electrónica. Docente, Facultad de ingeniería de la UNACAR. Cuenta con una certificación como Técnico en Dirección de Proyectos Nivel D por el Organismo Certificador International Project Management Association (IPMA), Argentina. Experiencia en la planeación de redes celulares de 4° y 5° generación, análisis de cobertura, análisis de capacidad, principalmente en la parte inalámbrica (RF). Destacada participación en Talleres, Seminarios, Congresos. Autor y coautor de diversas publicaciones científicas. 	<ul style="list-style-type: none"> Doctor en Ciencias en Ingeniería Eléctrica, con especialidad en telecomunicaciones por el Centro de Investigación y Estudios Avanzados del Instituto Politécnico Nacional (CINVESTAV-IPN) Campus México (2013) 	<ul style="list-style-type: none"> Doctorado En Proyectos con Especialidad en Investigación Maestría en Dirección Estratégica con especialidad en Gerencia Maestría en Dirección Estratégica con especialidad en Telecomunicaciones Maestría en Dirección Estratégica con especialidad en Tecnologías de Información Maestría en diseño, gestión y dirección de proyectos 	<ul style="list-style-type: none"> DD026 - Entornos virtuales de trabajo colaborativo DD118 - Estadística básica DO008 - Propuesta de la Tesis DO009 - Elaboración de la Tesis DO010 - Disertación de la Tesis TI013 - Reingeniería, estrategia y dirección de sistemas y TIC TI029 - Servicios de telecomunicaciones TI030 - Gestión y seguridad de redes TR049 - Análisis cuantitativo del turismo
				Carga académica
				9
				Número de preparaciones
7				
Dra. Carmen Lilí Rodríguez Velasco	<ul style="list-style-type: none"> Máster en Educación, Universidad Europea del Atlántico (2018). Máster en Psicología del Trabajo y las Organizaciones, Universidad de La Habana (2010). Licenciada en Psicología, Universidad Central de Las Villas (2002). Su trayectoria profesional ha estado vinculada a la docencia, investigación y consultoría en el ámbito de la psicología organizacional y otras áreas afines. Experiencia en la coordinación de equipos de trabajo para el diseño curricular de programas académicos y creación de materiales didácticos, así como a la gestión y optimización de procesos y procedimientos vinculados al diseño e implementación de programas académicos en entornos virtuales de aprendizaje. Amplia participación en Talleres, Seminarios, Congresos. Autora y coautora de diversas publicaciones científicas. 	<ul style="list-style-type: none"> Doctorado en Educación, Universidad Internacional Iberoamericana, México (2022) 	<ul style="list-style-type: none"> Maestría en Dirección Estratégica con especialidad en Gerencia Maestría en Dirección Estratégica con especialidad en Tecnologías de Información Maestría en Dirección Estratégica con especialidad en Telecomunicaciones 	<ul style="list-style-type: none"> DD036 - Auditoría de recursos humanos DD047 - Capital intelectual DD093/DD094 - Emociones, comunicación y conflicto IP064 - Formación y comunicación FP092 - Metodología de la investigación científica Tesis de Maestría
				Carga académica
				6
				Número de preparaciones
6				

PROFESORES PRINCIPALES				
Profesor/a	CV Resumido	Doctorado	Programa	Cursos que enseña
Dr. Carolina Rodríguez Canales	<ul style="list-style-type: none"> Profesora de Educación Física, Deportes y Recreación; Licenciada en Educación; Doctora en Ciencias de la Motricidad Humana. Cuenta con 11 años de experiencia en docencia, investigación, coordinación y gestión de programas académicos universitarios, destacando logros en el liderazgo de equipos multidisciplinares, cumpliendo permanentemente los objetivos de la unidad académica y de la organización, lo que se ha traducido en premiaciones en las áreas de gestión administrativa, académica, e Investigación. Cuenta con perfeccionamiento en el área de los procesos evaluativos morfológicos (ISAK 1) y funcionales (FMS 1) del ser humano en su contexto deportivo y de salud, lo que se plasma en publicaciones en revistas nacionales e internacionales. Ex seleccionada nacional de Canotaje con financiamiento estatal (PRODDAR) por más de 10 años, quien, posteriormente fue parte del Equipo Técnico Nacional. Actualmente se desarrolla profesionalmente en la conducción y participación en procesos de actualización curricular, aseguramiento de la calidad e innovación educativa y acreditación para instituciones educativas. 	<ul style="list-style-type: none"> Doctora en Ciencias de la Motricidad Humana (2019) 	<ul style="list-style-type: none"> Maestría en Educación con especialidad en Organización y Gestión de Centros Educativos 	<ul style="list-style-type: none"> FP081 - Planificación y dirección estratégica
				Carga académica
				1
				Número de preparaciones
1				
Dr. Ciro Miguel Labrada Silva	<ul style="list-style-type: none"> Máster en Historia Contemporánea, Universidad de La Habana (1999) Licenciado en Educación, especialidad Historia y Ciencias Sociales (1981) Curso Concepción y Metodología de la Educación Popular (2004) Professor substituto (temporal) de sociología en Instituto Federal Goiano Becario de investigación en Conselho Nacional de Pesquisa 	<ul style="list-style-type: none"> Doctor en Ciencias Sociológicas, Universidad de La Habana, Cuba (2019) 	<ul style="list-style-type: none"> Maestría en Educación con especialidad en Educación Superior Maestría en Educación con especialidad en Organización y Gestión de Centros Educativos Maestría en Educación con especialidad en Formación del Profesorado Maestría en Educación con especialidad en las TIC's en Educación 	<ul style="list-style-type: none"> Tesis de Maestría
				Carga académica
				1
				Número de preparaciones
1				
Dra. Claudia de Barros Camargo	<ul style="list-style-type: none"> Licenciatura en Pedagogía por la Facultad de Ciencias Sociales de Guarantã del Norte-MT (Brasil) Máster en Ciencias de la Educación por la Universidad Autónoma de Asunción (Paraguay). 6 años de experiencia como profesora de extensión. 12 años como profesora de educación infantil (Cargo público) Ha sido ayudante docente en diferentes cursos de grado, licenciatura y diplomatura en la Universidad de Jaén. Esto en asignaturas relacionadas con educación infantil, didáctica general, formación del profesorado, educación permanente. Realizó diversas publicaciones, asistencias a congresos y cursos sobre educación inclusiva y fonoaudiología (logopedia), Líneas de investigación: Diagnóstico, identificación de necesidades educativas especiales y rehabilitación en audición y lenguaje, logopedia y apoyo a la integración, Educación inclusiva, Trastornos de la comunicación, lenguaje habla y voz 	<ul style="list-style-type: none"> Doctora en Sociales y Jurídicas. Universidad de Jaén, España (2014) 	<ul style="list-style-type: none"> Doctorado en Educación con especialidad en Investigación 	<ul style="list-style-type: none"> FP118 - Diseño curricular y programación FP120 - Creación, adaptación y evaluación de materiales FP122 - Fundamentos de la Educación Especial: Procesos de Atención a la Diversidad DO008 - Propuesta de la Tesis DO009 - Elaboración de la Tesis DO010 - Disertación de la Tesis
				Carga académica
				6
				Número de preparaciones
4				

PROFESORES PRINCIPALES				
Profesor/a	CV Resumido	Doctorado	Programa	Cursos que enseña
Dra. Claudia Janet Cataño Hoyos	<ul style="list-style-type: none"> • Maestría en educación, Universidade Federal de Santa Catarina (2015). • Maestría en problemas sociales: dirección y gestión de programas sociales, Universidad de Granada (2009). • Graduada en sociología, Universidad de Antioquia (2006). • Experiencia en investigación cualitativa y políticas públicas de educación. • Cuatro años de experiencia profesional en la dirección y gestión de programas sociales, tres años de experiencia en la implementación y evaluación de políticas públicas, desarrollo de proyectos de protección, exigencia y reivindicación de derechos humanos. 	<ul style="list-style-type: none"> • Doctorado en educación, Universidade Federal de Santa Catarina, Brasil (2020) 	<ul style="list-style-type: none"> • Maestría en Educación con especialidad en Educación Superior • Maestría en Educación con especialidad en Organización y Gestión de Centros Educativos • Maestría en Educación con especialidad en Formación del Profesorado • Maestría en Educación con especialidad en las TIC's en Educación 	<ul style="list-style-type: none"> • FP078 - Interculturalidad y educación • FP080 - Resolución y transformación de conflictos en el ámbito escolar • FP082 - Planificación y gestión de proyectos • FP088 - Creación, adaptación y evaluación de materiales • FP106 - Diseño curricular, programación y desarrollo de competencias • FP107 - Metodologías de aprendizaje en el aula • Tesis de Maestría
				Carga académica
				7
				Número de preparaciones
7				
Dra. Claudia Nelly Orozco	<ul style="list-style-type: none"> • Licenciatura en Nutrición por la Universidad de Guadalajara • 12 años como docente a nivel universitario en universidades públicas y privadas. 2 años en nivel maestría. • 11 años de experiencia en investigación renal y nutrición. • Participante en diversos comités organizadores de jornadas formativas sobre nutrición. • Numerosas publicaciones científicas en revistas indexadas, revistas no indexadas y divulgativas, así como boletines. • Coordinadora de 2 libros en nutrición. • Numerosas ponencias dictadas. • Participación en congresos con exposición de carteles y como asistente. • Línea de investigación: Nutrición renal. • Miembro de la asociación mexicana de estadística. • Ha adquirido diferentes becas: Beca Splenda 2010, Beca de CONACyT para estudios de doctorado. • Experiencia en certificación por CIEES. • Experiencia en certificación por COPAES. 	<ul style="list-style-type: none"> • Doctora en Ciencias de la Salud Pública. Universidad de Guadalajara, México (2016) 	<ul style="list-style-type: none"> • Maestría en Dirección Estratégica con especialidad en Gerencia 	<ul style="list-style-type: none"> • DD1007 - Planificación Sanitaria • DD1014 - Bioestadística • Tesis de Maestría
				Carga académica
				3
				Número de preparaciones
3				
Dra. Cristina Mazas Pérez	<ul style="list-style-type: none"> • Licenciada en Ciencias Económicas y Empresariales por la Universidad de Navarra, España (1996). • Profesora del Grado en Administración y Dirección de Empresas de la Universidad Europea del Atlántico, España. • Profesora en la Universidad de Cantabria. • Directora del Observatorio Ocupacional de la Universidad Europea del Atlántico, España • Ha desarrollado diversos cargos en la Administración Regional como Directora de Economía y Asuntos Europeos y Consejera de Economía, Hacienda y Empleo y en la empresa privada donde ha trabajado como directora financiera privada. • Ha realizado diversas presentaciones de trabajos en Congresos nacionales e internacionales, relacionados con economía, costes, empleo. • Líneas de investigación: Econometría, Bioestadística, Emprendimiento femenino y digitalización, Finanzas e I+D. 	<ul style="list-style-type: none"> • Doctora en Economía por la Universidad de Cantabria, España (2016) 	<ul style="list-style-type: none"> • Maestría en Dirección Estratégica con especialidad en Gerencia 	<ul style="list-style-type: none"> • DD002 - Control y gestión de costes • DD121 - Financiación y tributación internacional • DD122 - Normas internacionales de contabilidad • DD123 - Análisis de estados financieros • DD124 - Contabilidad de gestión • DD126 - Contabilidad pública y presupuestaria • DD153 - Valoración financiera para las NIC • DD1008 - Gestión de servicios de salud • TR047 - Dirección financiera
				Carga académica
				9
				Número de preparaciones
9				

PROFESORES PRINCIPALES					
Profesor/a	CV Resumido	Doctorado	Programa	Cursos que enseña	
Dr. Cristobal Villanueva	<ul style="list-style-type: none"> Estancias en centros de I+D+i públicos o privados en Reino Unido, República Dominicana e Italia Participación en proyectos: ORIENT@CUAL: Diseño de un programa y una plataforma virtual de Orientación para la Elaboración de Proyectos Profesionales en la Formación Profesional del sistema educativo. Numerosas publicaciones, documentos científicos y técnicos 	<ul style="list-style-type: none"> Doctor en Psicopedagogía por la Universidad de Almería, España (2001) 	<ul style="list-style-type: none"> Doctorado en Educación con especialidad en investigación 	<ul style="list-style-type: none"> FP121 - Desarrollo de competencias 	
				Carga académica	1
				Número de preparaciones	1
Dra. Daliher Marina Villasmil	<ul style="list-style-type: none"> Magister en Gerencia Educacional, Universidad Yacambú (2012) Experta en Procesos E-Learning, Fundación para la Actualización Tecnológica de Latinoamérica (2012) Especialista en Telemática y Telemática en la Educación a Distancia, Universidad Nacional Abierta (2009) Diplomado en Metodología de la Investigación Cualitativo, LUZ (2009) Licenciada en Educación en Matemáticas, mención Informática, Universidad Nacional Experimental Francisco Miranda (2005) 	<ul style="list-style-type: none"> Doctora en Educación por la Universidad Pedagógica Experimental Libertado, Venezuela (2016) 	<ul style="list-style-type: none"> Maestría en Educación con especialidad en Educación Superior 	<ul style="list-style-type: none"> FP176 - Desarrollo profesional y práctica reflexiva del docente universitario Tesis de Maestría 	
				Carga académica	2
				Número de preparaciones	2
Dra. Daryanis Guilbeaux Guilarte	<ul style="list-style-type: none"> Doctorado en Ciencias de la Salud, Universidad Internacional del Atlántico (2013) Máster en Medicina Bioenergética y Natural en Atención Primaria de Salud, Universidad de Ciencias Médicas de Santiago de Cuba (2009) Licenciatura en Ciencias Farmacéuticas, Universidad de Oriente (1999) 	<ul style="list-style-type: none"> Doctorado en Ciencias de la Salud, Universidad Internacional del Atlántico (2013) 	<ul style="list-style-type: none"> Maestría en Ciencias Naturopáticas 	<ul style="list-style-type: none"> SN085 - Historia de la Medicina Biológico-Naturista SN011 - Fitoterapia MN006 - Aplicaciones del Método Homeopático MN007 - Materia Médica Homeopática MN016 - Terapéutica Homeopática en Patología Aguda MN017 - Terapéutica Homeopática en Patología Crónica SN102 - Homeopatía y Homotoxicología SN103 - Sofrología MN014 - Métodos de Evaluación Naturopática SN090 - Ozonoterapia MN013 - Iridiología y Esclerología Tesis de Maestría 	
				Carga académica	12
				Número de preparaciones	12
Dr. Diego Gómez	<ul style="list-style-type: none"> Administrador en Salud: Énfasis en Gestión de Servicios de Salud. Facultad Nacional de Salud Pública por la Universidad de Antioquia. Medellín, Colombia (2010) Especialista en Seguridad en el Trabajo por el Politécnico Colombiano Jaime Isaza Cadavid. Medellín, Colombia (2012) Diploma superior de Salud Pública Internacional por la Escuela Nacional de Sanidad. Madrid, España (2012) Experiencia en investigación en temas relacionados con la judicialización de la salud en Colombia, acceso a los servicios de salud en grupos específicos como pacientes diabéticos y población adulto mayor, seguridad social (salud y protección social frente a contingencias laborales), derechos humanos en niños en situación de calle, entre otros. Experiencia en docencia virtual, presencial y asesor de trabajos de grado, en cursos profesionalizantes, en pregrado y en posgrado del área de la salud. Autor de 3 artículos en revistas nacionales y 2 capítulos de libros. Participación en Proyectos de investigación a nivel nacional sobre el derecho a la salud y el acceso a los servicios de salud. 	<ul style="list-style-type: none"> Doctor en Salud Pública Internacional: Especialidad en Políticas de Salud y Desarrollo por la Universidade Nova de Lisboa, Portugal (2018) 	<ul style="list-style-type: none"> Maestría en Dirección Estratégica con especialidad en Gerencia 	<ul style="list-style-type: none"> DD1012 - Sistemas de salud DD1013 - Epidemiología clínica 	
				Carga académica	2
				Número de preparaciones	2

PROFESORES PRINCIPALES				
Profesor/a	CV Resumido	Doctorado	Programa	Cursos que enseña
Dr. Diego Kurtz	<ul style="list-style-type: none"> Grado en Procesos Gerenciales, INISUL, Brasil (2017). Grado en Agronomía, por la UFSC, Brasil (2010). Máster en Ingeniería y Gestión del Conocimiento, UFSC, Brasil (2011). Actúa en el área de gestión de proyectos y modelado de nuevos negocios, con énfasis en innovación y estrategias de sustentabilidad para diversos sectores. Responsable de la prospección y formulación de propuestas para el sector privado (medianas y grandes empresas) y público. Desarrolló y gestionó todas las etapas del ciclo de vida de proyectos, desde su concepción, venta, ejecución/gestión y entrega final. Fuerte interés asociado a las áreas de gestión de proyectos, inteligencia de mercado/competitiva y desarrollo de nuevos negocios. 	<ul style="list-style-type: none"> Doctor en Ingeniería y Gestión del Conocimiento por la Universidad Federal de Santa Caterina (Brasil) (2017) 	<ul style="list-style-type: none"> Maestría en Dirección Estratégica con especialidad en Gerencia Maestría en Dirección Estratégica con especialidad en Telecomunicaciones Maestría en Dirección Estratégica con especialidad en Tecnologías de Información 	<ul style="list-style-type: none"> TI023 - Estudio y resolución de casos Tesis de Maestría
				Carga académica
				2
				Número de preparaciones
2				
Dr. Eduardo García (Director de Departamento)	<ul style="list-style-type: none"> Maestría en Ingeniería y Tecnología Ambiental por la Universidad de León (España). Maestría en Gestión y Auditorías Ambientales por la Universidad de León (España). Ingeniero Industrial por la Escuela Técnica Superior de Ingenieros Industriales de Barcelona (ETSEIB-UPC). 	<ul style="list-style-type: none"> Doctor en Ingeniería de Proyectos: Medio Ambiente, Seguridad, Calidad y Comunicación por la Universidad Politécnica de Cataluña, España (2011) 	<ul style="list-style-type: none"> Maestría en Gestión y Auditorías Ambientales Maestría en Dirección Estratégica con especialidad en Gerencia 	<ul style="list-style-type: none"> IP052 - Gestión avanzada de los residuos sólidos en la industria IP053 - Gestión de la contaminación atmosférica MA005 - Contaminación atmosférica MA007 - Contaminación acústica MA095 - Tratamiento de efluentes gaseosos MA208 - Minería y medio ambiente MA291 - Naturaleza de los contaminantes atmosféricos MA292 - Dispersión y control de la contaminación atmosférica MA293 - Muestreo y análisis de contaminantes atmosféricos MA294 - Combustión y destrucción térmica de residuos: la incineración MA295 - Otros procesos de conversión energética de la fracción orgánica de los residuos MA296 - Cogeneración MA300 - Empresa y Medio Ambiente TR008 - El territorio como recurso turístico
				Carga académica
				14
				Número de preparaciones
14				

PROFESORES PRINCIPALES				
Profesor/a	CV Resumido	Doctorado	Programa	Cursos que enseña
Dra. Elizabeth Caro	<ul style="list-style-type: none"> Máster en Dirección y Administración de Empresas, EUDE Business School, España (2021) Máster en Dirección, Universidad de la Habana, Cuba (2015) Máster en Psicología Laboral y de las Organizaciones, Universidad de la Habana, Cuba (2014) Licenciada en Psicología, Universidad de la Habana, Cuba (2009) Profesora-investigadora en la Universidad de la Habana, Cuba, (2011 - 2020). Consultora y coach organizacional. Cuenta con publicaciones indexadas en DOAJ, SCIELO, REDALYC, LATINDEX, REDIB, CiteFactor, EuroPub, ROAD. Numerosas participaciones en Congresos nacionales e internacionales. 	<ul style="list-style-type: none"> Doctorado en Ciencias Psicológicas, Universidad de la Habana, Cuba (2021) 	<ul style="list-style-type: none"> Maestría en Dirección Estratégica con especialidad en Gerencia Maestría en Dirección Estratégica con especialidad en Telecomunicaciones Maestría en Dirección Estratégica con especialidad en Tecnologías de Información 	<ul style="list-style-type: none"> DD039 - Técnicas de comunicación interpersonal DD043 - Estrés y burnout DD045 - Inteligencia emocional DD049 - Programación neurolingüística DD110 - El enfoque sistémico aplicado al conflicto en la empresa familiar DD372 - Liderazgo Organizacional y Coaching IP071 - Psicología aplicada IP073 - Ergonomía y psicología aplicada
				Carga académica
				8
				Número de preparaciones
8				
Dra. Elsie Alejandrina Pérez Serrano	<ul style="list-style-type: none"> Maestría en educación especial por el Instituto Superior Pedagógico "Enrique José Varona" (2000) Profesora de enseñanza superior desde 1985 y profesora titular de la Universidad de Holguín (2009) Licenciada en Logopedia (Fonoaudiología) (1985) Experiencia en el área de educación, con énfasis en Fonoaudiología y educación especial, actuando principalmente en necesidades educativas especiales, inclusión en la enseñanza superior, logopedia y fonoaudiología, educación preescolar, prevención y metodología de la investigación científica. 	<ul style="list-style-type: none"> Doctora en Psicología por el Instituto Superior Pedagógico "José de la Luz y Caballero", Cuba (2003) 	<ul style="list-style-type: none"> Maestría en Educación 	<ul style="list-style-type: none"> FP103 - Fundamentos de la educación especial: proceso de atención a la diversidad FP109 - Las TIC en la Educación y las Teorías del Aprendizaje FP115 - Técnicas de Equipos de Trabajo FP173 - Calidad educativa, evaluación e innovación en la educación superior Tesis de Maestría
				Carga académica
				5
				Número de preparaciones
5				
Dr. Emmanuel Soriano	<ul style="list-style-type: none"> Maestría en Innovación Educativa, Liceo Universidad Pedro de Gante (2014). Maestría en Administración (Con enfoque a negocios internacionales), Facultad de Contaduría y Administración de la Universidad Nacional Autónoma de México (2012). Licenciatura en Administración, Facultad de Contaduría y Administración de la Universidad Nacional Autónoma de México (Titulado con Mención Honorífica) (2008). Profesor mexicano de licenciatura y maestría, con experiencia en Recursos Humanos y Banca, socio Fundador de Business and Education Consultores. 	<ul style="list-style-type: none"> Doctor en Ciencias de la Educación Superior, Universidad Autónoma Chapingo, México (2017) 	<ul style="list-style-type: none"> Maestría en Dirección Estratégica con especialidad en Gerencia Maestría en Dirección Estratégica con especialidad en Telecomunicaciones Maestría en Dirección Estratégica con especialidad en Tecnologías de Información Maestría en Diseño, Gestión y Dirección de Proyectos Maestría en Diseño, Gestión y Dirección de Proyectos con especialidad en arquitectura y urbanismo Maestría en Diseño, Gestión y Dirección de Proyectos con especialidad en innovación y producto 	<ul style="list-style-type: none"> DD014 - Dirección y planificación estratégica TR026 - Administración y dirección de empresas DD108 - Concepto y características de la empresa familiar DD109 - Sucesión y continuidad en la empresa familiar DD111 - La profesionalización de la empresa familiar DD112 - Estructura y órganos de gobierno DD113 - El protocolo familiar DD114 - La gestión de la propiedad en la empresa familiar DD115 - Factores clave de éxito en la empresa familiar Tesis de Maestría
				Carga académica
				10
				Número de preparaciones
10				

PROFESORES PRINCIPALES				
Profesor/a	CV Resumido	Doctorado	Programa	Cursos que enseña
Dr. Ernesto Bautista	<ul style="list-style-type: none"> • Maestría en Ciencia e Ingeniería de Materiales por el Instituto de Investigaciones en Materiales de la Universidad Autónoma de México (UNAM) (2000) • Licenciado en Física por la Universidad Autónoma de México (UNAM) (1994) • Profesor Investigador para programas de posgrado en Proyectos e Ingeniería Industrial en la Universidad Internacional Iberoamericana (UNINI MX) • Líneas de investigación en aplicaciones de las TICs en la educación, ciencia de datos, análisis y modelado de series de tiempo. • Evaluador de proyectos de innovación RCEA-CONACYT. • Consultor en Tecnologías de la Información y Proyectos de Innovación tecnológica. • Experiencia docente en: Ciencias (Física, Computación), Ingeniería (Computación e Informática), Administración (Creatividad e Innovación Tecnológica) • Participación en diferentes proyectos de Desarrollo de Software e Innovación, así como Investigación básica y aplicada. • Autor de artículos científicos y capítulos de libro relacionados con TICs. 	<ul style="list-style-type: none"> • Doctor en Ciencias de la Computación por el Centro de Investigación en Computación del Instituto Politécnico Nacional (IPN) (2005) 	<ul style="list-style-type: none"> • Maestría en Dirección Estratégica con especialidad en Gerencia. • Maestría en Dirección Estratégica con especialidad en Tecnologías de la Información 	<ul style="list-style-type: none"> • TI016 - Business intelligence y gestión documental • TI025 - e-Business y su integración con los sistemas corporativos de gestión
				Carga académica
				2
				Número de preparaciones
2				
Dr. Ernesto Ferrando Llimós	<ul style="list-style-type: none"> • Máster Universitario en Lingüística Aplicada a la Enseñanza del Español (ELE) como lengua Extranjera. Universidad de Jaén. • Graduado en Historia del Arte. • Participación como miembro en el equipo de trabajo en el proyecto de I+D BIMAP para la Universidad Pablo de Olavide. • Más de diez años de experiencia como profesor freelance, dando clases de español a particulares y a grupos (jóvenes y adultos), como profesor de español y cultura hispana. 	<ul style="list-style-type: none"> • Doctor en Lingüística Aplicada. Universidad Pablo de Olavide, Sevilla, España (2018) 	<ul style="list-style-type: none"> • Maestría en Formación de Profesores de Español como Lengua Extranjera 	<ul style="list-style-type: none"> • FP022 - La comunicación y la adecuación pragmalingüística • FP023 - Lengua, cultura y bilingüismo • FP029 - Creación y adaptación de materiales • FP031 - Proyectos y tareas • Tesis de Maestría
				Carga académica
				5
				Número de preparaciones
5				
Dr. Estuardo Pérez	<ul style="list-style-type: none"> • Máster en Formulación y Evaluación de Proyectos por la Universidad San Carlos de Guatemala (2003) • Abogado por la Universidad San Carlos de Guatemala (2012) • Licenciatura en Ciencias Jurídicas y Sociales por la Universidad San Carlos de Guatemala (2012) • Cuenta con más de 8 años de experiencia en la función docente dentro del ámbito educativo a nivel postgrado, tanto en líneas de Ciencias aplicadas y de Derecho. • Experiencia laboral en diferentes empresas ejerciendo como gerente y supervisor de operaciones y proyectos. 	<ul style="list-style-type: none"> • Doctor en Derecho, Economía y Empresa por la Universidad Internacional Iberoamericana México (2020) 	<ul style="list-style-type: none"> • Maestría en Dirección Estratégica con especialidad en Gerencia 	<ul style="list-style-type: none"> • DD099 - Legislación nacional e internacional sobre mediación y otros procedimientos de resolución de conflictos • DD104 - Resolución/ Transformación de conflictos en el ámbito penal • DD106 - Resolución/ Transformación de conflictos en el ámbito internacional • DD116 - Creación e internacionalización de la empresa familiar • DD143 - Aspectos legales básicos de la empresa familiar
				Carga académica
				5
				Número de preparaciones
5				

PROFESORES PRINCIPALES				
Profesor/a	CV Resumido	Doctorado	Programa	Cursos que enseña
Dr. Fermín Ferriol	<ul style="list-style-type: none"> Maestría en Administración por la Universidad de La Habana (2001). Licenciatura en Economía Política en el Instituto Superior Pedagógico "Enrique José Varona" de La Habana (1979) 35 años como profesor y Consultor. Entrenamiento en la Escuela Superior de Administración de Empresas (ESADE), Barcelona, España Entrenamiento en la Universidad de Baja Sajonia. Alemania. Preparado como Consultor por un grupo de profesores y consultores norteamericanos. La Habana. Formación para Directores de Tesis (FUNIBER, 50 horas) Curso: "Enseñanza en entornos virtuales de aprendizaje" (FUNIBER, 175h) Ha recibido más de 45 postgrados vinculados con Pedagogía, Economía, Filosofía, Administración, Marketing, Administración Financiera, Negociación, Contabilidad, Diseño de Estrategia Empresarial, Análisis de Mercados, Desarrollo Organizacional, Relaciones Económicas Internacionales, Gestión de Negocios, Gestión de Recursos Humanos, de la Calidad, Liderazgo, Aprendizaje Organizacional y Metodología de la Investigación. Coordinador del Doctorado en Proyectos en la Universidad Internacional Iberoamericana (UNINI-México). Ha recibido diferentes medallas, diplomas, distinciones de mérito profesional. Ha redactado diferentes artículos científicos relacionados con el Desarrollo empresarial. 	<ul style="list-style-type: none"> Doctor en Educación por la Universidad de La Habana (Gestión universitaria) (2012) 	<ul style="list-style-type: none"> Maestría en Dirección Estratégica con especialidad en Gerencia Maestría en Dirección Estratégica con especialidad en Telecomunicaciones Maestría en Dirección Estratégica con especialidad en Tecnologías de Información Maestría en Actividad Física: Entrenamiento y Gestión Deportiva Doctorado En Proyectos Con Especialidad En Investigación Doctorado En Educación Con Especialidad En Investigación 	<ul style="list-style-type: none"> DD041 - Técnicas de dirección de equipos de trabajo DD042 - Gestión del tiempo y dirección de reuniones DD068 - Gestión del conocimiento y aprendizaje organizacional DO008 - Propuesta de la Tesis DO009 - Elaboración de la Tesis DO010 - Disertación de la Tesis TI011 - Sociedad de la información y del cambio TR024 - Técnicas de dirección y liderazgo organizacional TR046 - Gestión estratégica de recursos humanos
				Carga académica
				9
				Número de preparaciones
7				
Dra. Franahid D'silva Signe	<ul style="list-style-type: none"> Magíster en Docencia Universitaria, Universidad Nacional Experimental de los Llanos Occidentales Ezequiel Zamora, Venezuela (2009) Político egresada de la Universidad de los Andes, Venezuela (1999) Profesora asistente en la Universidad Nacional Abierta, Venezuela, desde 2004. Profesora contratada en la Universidad Nacional Experimental de los Llanos Occidentales Ezequiel Zamora, Venezuela (1999-2003) 	<ul style="list-style-type: none"> Doctorado en Educación, Universidad Nacional de Educación a Distancia de Panamá, Panamá (2019) 	<ul style="list-style-type: none"> Doctorado en Educación con especialidad en Investigación Maestría en Educación con especialidad en Educación Superior Maestría en Educación con especialidad en Organización y Gestión de Centros Educativos Maestría en Educación con especialidad en Formación del Profesorado Maestría en Educación con especialidad en las TIC's en Educación 	<ul style="list-style-type: none"> FP112 - Diseño de Propuestas de Formación basadas en las TIC FP117 - Teorías del aprendizaje y bases metodológicas de la formación FP118 - Diseño curricular y programación FP124 - Didáctica aplicada FP182 - Gestión del Conocimiento e Innovación en la Educación Tesis de Maestría
				Carga académica
				6
				Número de preparaciones
6				
Dra. Inés María Muñoz Galiano	<ul style="list-style-type: none"> Profesora sustituta interina, Universidad de Jaén. Profesora ayudante, Universidad de Sevilla. Diplomada en educación social (2007). Certificado de Aptitud Pedagógica (2002) Experto Universitario en Gerontología: intervención socioeducativa con personas mayores (2001). Licenciatura en Pedagogía (2001). 	<ul style="list-style-type: none"> Doctora en pedagogía, Universidad de Granada (2008) 	<ul style="list-style-type: none"> Doctorado en Educación con especialidad en investigación 	<ul style="list-style-type: none"> FP127 - Organización y gestión de centros educativos
				Carga académica
				1
				Número de preparaciones
1				

PROFESORES PRINCIPALES				
Profesor/a	CV Resumido	Doctorado	Programa	Cursos que enseña
Dra. Inna Alexeeva Alexeev	<ul style="list-style-type: none"> • Máster de Formación del Profesorado por la Universidad Rey Juan Carlos, España (2012) • Licenciatura en Filología Inglesa por UNED, España (2010) • Licenciatura en Administración y Gestión Internacional de Empresas por la Universidad de Lincoln, Reino Unido (2002) • Doble Licenciatura en Filología Inglesa y Psicopedagogía por la Universidad Estatal de León Tolstoy, Rusia (1997) • Profesora en la Universidad Europea del Atlántico (España) • Profesora invitada por la Universidad de Cantabria (España) para sesiones en MBA, Summer Business Course: 'Comercio y Financiación Internacional' • Profesora asociada en el Centro Universitario CESINE, España • Gestora en la Fundación de Innovación y Desarrollo (FIDBAN) y apoyo a la Oficina de Relaciones Internacionales(ORI), Universidad Europea del Atlántico (España) • Se ha desarrollado como personal del Departamento Comercial Responsable de oficina, Gestora de exportación, apoyo al área de Marketing, en diferentes empresas y organizaciones • Project Manager -European project 'Energy in Time' • Colaboradora columnista del periódico digital eldiario.es. • Ha realizado diversos cursos y participaciones en conferencias, seminarios y talleres de carácter nacional e internacional sobre Comercio Exterior, Emprendimiento, Modernización de Sistemas digitales. 	<ul style="list-style-type: none"> • Doctorado en Proyectos con Especialidad en Investigación por la Universidad Internacional Iberoamericana, Puerto Rico (2021) 	<ul style="list-style-type: none"> • Maestría en Dirección Estratégica con especialidad en Gerencia • Maestría en Dirección Estratégica con especialidad en Telecomunicaciones • Maestría en Dirección Estratégica con especialidad en Tecnologías de Información 	<ul style="list-style-type: none"> • DD004 - Marketing • DD159 - Introducción al nuevo marketing • DD160 - Investigación de mercado • DD161 - Comportamiento del consumidor-comprador • DD162 - Desarrollo de estrategias de marketing • DD164- Marketing relacional • DD170 - Marketing de servicios • DD1009 - Marketing en Salud • TI014 - Comercio y marketing electrónico
				Carga académica
				9
				Número de preparaciones
9				
Dra. Irania Malaver	<ul style="list-style-type: none"> • Maestría en Lingüística, Universidad Central de Venezuela (1998) • Titulado Superior Antropóloga (1989) • Dirección de Proyectos Finales de Carrera, Universidad Central de Venezuela • Profesora colaboradora de la Fundació per a la Universitat Oberta de Catalunya 	<ul style="list-style-type: none"> • Doctora en Lingüística Aplicada, Universidad de Alcalá, España (2009) 	<ul style="list-style-type: none"> • Maestría en Formación de Profesores de Español como Lengua Extranjera 	<ul style="list-style-type: none"> • FP019 - Adquisición de segundas lenguas • FP027 - Bases Metodológicas • FP033 - Diseño curricular y programación - teoría y práctica • Tesis de Maestría
				Carga académica
				4
				Número de preparaciones
4				
Dra. Irma Domínguez	<ul style="list-style-type: none"> • Maestría en Actividad Física: Entrenamiento y Gestión Deportiva. • Maestría Internacional e Interuniversitario en Nutrición y Dietética Aplicada especializado en Trastornos de la Conducta Alimentaria y Nutrición y Envejecimiento por la Universidad de León (España). • Diplomada en Nutrición Humana y Dietética por la Universidad de Navarra (España). 	<ul style="list-style-type: none"> • Doctorado en Educación por la Universidad Internacional Iberoamericana de México (2021) 	<ul style="list-style-type: none"> • Maestría en Actividad Física: Entrenamiento y Gestión Deportiva • Maestría en Ciencias Naturopáticas 	<ul style="list-style-type: none"> • MN012 - Nutrición en Patologías Comunes • SN018 - Valoración del Estado Nutricional • SN198 - Aspectos básicos de la nutrición • SN217 - Nutrición y deporte • Tesis de Maestría
				Carga académica
				5
				Número de preparaciones
5				

PROFESORES PRINCIPALES				
Profesor/a	CV Resumido	Doctorado	Programa	Cursos que enseña
Dra. Isabel Sánchez López	<ul style="list-style-type: none"> • Maestría en enseñanza de español como Lengua Extranjera. Santander, Universidad Internacional Menéndez Pelayo (España), 2005-2007. • Experto Universitario en Enseñanza de Español como Lengua Extranjera. Santander, Universidad Internacional Menéndez Pelayo (España), 2004. • Bachillerato en Filología Hispánica. Facultad de Filosofía y Letras, Universidad de Granada (España). • Sus líneas de trabajo e investigación son la Lingüística Aplicada a la Enseñanza / Aprendizaje de Español y la Lexicografía. Ha publicado trabajos de diversas disciplinas, pero principalmente de Lexicografía Enseñanza o Pedagógica. • Ha participado y coordinado programas de formación de formadores en España y fuera de ella. • Ha dictado conferencias públicas en España y fuera de ella. • Su labor docente la ha llevado a cabo en universidades extranjeras y españolas y en el Instituto Cervantes. • En la actualidad trabaja como profesora de español en la Universidad de Jaén y como coordinadora de español en este mismo centro. 	<ul style="list-style-type: none"> • Doctora en Filología Española. Universidad de Jaén, España (2011) 	<ul style="list-style-type: none"> • Maestría en Formación de Profesores de Español como Lengua Extranjera • Doctorado en Educación con Especialidad en Investigación 	<ul style="list-style-type: none"> • FP021 - Estrategias de aprendizaje • D0008 - Propuesta de la Tesis. • D0009 - Elaboración de la Tesis. • D0010 - Disertación de la Tesis.
				Carga académica
				4
				Número de preparaciones
2				
Dr. Jesús Arzamendi Sáez de Ibarra	<ul style="list-style-type: none"> • Ldo. en Filología Románica por la Universidad de Deusto (España). • Profesor de Lingüística General, Semiología y Semántica en la Universidad de Deusto (1973-1983). • Profesor de Pedagogía del Lenguaje, Lingüística, Evaluación de Programas de Educación Bilingüe y Semiótica en la Universidad del País Vasco (1981-2005). • Director del Instituto de Ciencias de la Educación (I.C.E.) de la Universidad del País Vasco (1988-1991) • Director del Máster "Formación de profesores de Español Lengua Extranjera" (1992-1996). • Director del Master "English Teachers training in a virtual campus" (1998-2001). 	<ul style="list-style-type: none"> • Doctor en Filosofía y Letras - Sección: Filología Románica por la Universidad de Deusto (España) (1983) 	<ul style="list-style-type: none"> • Maestría en Formación de Profesores de Español como Lengua Extranjera • Doctorado en Educación con especialidad en investigación. 	<ul style="list-style-type: none"> • FP020 - Factores individuales en el aprendizaje • FP032 - Evaluación del proceso de aprendizaje • D0008 - Propuesta de la Tesis • D0009 - Elaboración de la Tesis • D0010 - Disertación de la Tesis • Tesis de Maestría
				Carga académica
				6
				Número de preparaciones
4				
Dr. Jesús Manuel Peña Muñoz	<ul style="list-style-type: none"> • Magíster en Gerencia Educativa de la Universidad de los Andes. • Especialista en Talento Humano por la Universidad Experimental Simón Rodríguez. • Licenciada en Educación en Administración Educativa por la Universidad Central de Venezuela. 	<ul style="list-style-type: none"> • Doctor en Ciencias de Educación por la Universidad Rafael Belloso Chacín, Venezuela (2009) 	<ul style="list-style-type: none"> • Maestría en Educación con especialidad en Educación Superior • Maestría en Educación con especialidad en Organización y Gestión de Centros Educativos • Maestría en Educación con especialidad en Formación del Profesorado • Maestría en Educación con especialidad en las TIC's en Educación 	<ul style="list-style-type: none"> • FP104 - Organización y gestión de centros educativos • FP082 - Planificación y gestión de proyectos • Tesis de Maestría
				Carga académica
				3
				Número de preparaciones
3				

PROFESORES PRINCIPALES				
Profesor/a	CV Resumido	Doctorado	Programa	Cursos que enseña
Dr. Jon Arambarri	<ul style="list-style-type: none"> MBA, Instituto de Economía Aplicada de UPV-EHU. Ingeniero Senior en Telecomunicaciones de la Escuela de Ingeniería de Bilbao. Director de I+D+i en www.virtualware.es; Multimedia, 3D, Animación y Ambientes Interactivos Virtual. Ha trabajado como Director I+D para www.gowex.com: Servicios de Telecomunicaciones para compañías. Ha hecho numerosas publicaciones sobre su especialidad como: sistemas de información, telecomunicaciones, trabajo virtual colaborativo, ambiente, gestión del conocimiento. 	<ul style="list-style-type: none"> Doctor en Manejo de Proyectos de Ingeniería de la Universidad Politécnica de Cataluña (España) (2014) 	<ul style="list-style-type: none"> Maestría en Dirección Estratégica con especialidad en Gerencia Maestría en Dirección Estratégica con especialidad en Telecomunicaciones Maestría en Dirección Estratégica con especialidad en Tecnologías de Información 	<ul style="list-style-type: none"> TI004/DD163 - Marketing y Comercio Internacional TI015 - Seguridad electrónica y legislación TI023 - Estudio y Resolución de Casos TI026 - El mercado de las telecomunicaciones TI027 - Estructura técnico-empresarial de las telecomunicaciones TI028 - Redes de telecomunicaciones TI031 - Regulación del mercado de telecomunicaciones TI043 - Dirección y gestión de proyectos TIC Tesis de Maestría
				Carga académica
				9
				Número de preparaciones
9				
Dr. Jorge Crespo	<ul style="list-style-type: none"> Ingeniería Civil del Instituto Superior Politécnico José Antonio Echeverría (Cuba) Licenciado (Homologación) por el Ministerio de Educación de España en 2010 13 años de experiencia enseñando Ingeniería Civil e Industrial y Arquitectura. Especialista en modelado y simulación computacional, desarrollo de sistemas automatizados para la toma de decisiones y sistemas expertos y gestión de procesos. Participó en R&D, competitivo y no competitivo dirigido a administraciones y entidades públicas y privadas en España. Es autor y coautor de libros y artículos científicos relacionados con la Ingeniería civil, métodos numéricos, estructuras. 	<ul style="list-style-type: none"> Doctor en Ingeniería Civil por la Universidad de Cantabria, Santander (España) (2011) 	<ul style="list-style-type: none"> Maestría en Dirección Estratégica con especialidad en Gerencia Maestría en Dirección Estratégica con especialidad en Telecomunicaciones Maestría en Dirección Estratégica con especialidad en Tecnologías de Información Maestría en Diseño, Gestión y Dirección de Proyectos Maestría en Diseño, Gestión y Dirección de Proyectos con especialidad en arquitectura y urbanismo Maestría en Diseño, Gestión y Dirección de Proyectos con especialidad en innovación y producto 	<ul style="list-style-type: none"> DD076 - Gestión sin distancias DD118 - Estadística básica DD119 - Muestreo estadístico TI036 - Tecnología web y web engineering TI041 - Proceso de negocio de software TR036 - Estrategias y negocios turísticos en Internet TR037 - Las TIC'S en la industria turística Tesis de Maestría
				Carga académica
				8
				Número de preparaciones
8				

PROFESORES PRINCIPALES				
Profesor/a	CV Resumido	Doctorado	Programa	Cursos que enseña
Dr. José Bazarro	<ul style="list-style-type: none"> Máster en Administración de Empresas por las Universidad del Mar, Chile; Especialista en Diseño Curricular por Competencias por la Universidad del Mar, Chile; Ingeniero Eléctrico por la ULEAM, Ecuador. Docente en Gestión de Proyectos por la ULEAM y por la Universidad de Guayaquil. 	<ul style="list-style-type: none"> Doctor en Proyectos por la Universidad Internacional Iberoamericana de México (2018) 	<ul style="list-style-type: none"> Doctorado en Proyectos con especialidad en investigación. Maestría en Diseño, Gestión y Dirección de Proyectos Maestría en Diseño, Gestión y Dirección de Proyectos con especialidad en Arquitectura y Urbanismo Maestría en Diseño, Gestión y Dirección de Proyectos con Especialidad en Innovación y Producto Maestría en Dirección Estratégica con especialidad en Gerencia 	<ul style="list-style-type: none"> DD075 - Gestión de la Confianza: Riesgo y Calidad DD077 - Comunicación del Proyecto DD235 - Introducción al Diseño de Proyectos: Del Conflicto al Problema Técnico DD236 - Diseño de sistemas- soluciones en proyectos DD237 - Servicio Deseado y las condiciones de Prestación DD238 - Sistema - solución: análisis funcional en el proyecto DD239 - Roles de las personas en el proyecto DD240 - Seguridad y fiabilidad en el proyecto DD241 - Viabilidad medioambiental del proyecto DD242 - Propuesta del proyecto: especificaciones DD243 - Elaboración del Anteproyecto Tesis de Maestría
				Carga académica
				12
				Número de preparaciones
				12

PROFESORES PRINCIPALES				
Profesor/a	CV Resumido	Doctorado	Programa	Cursos que enseña
Dr. José Zavala	<ul style="list-style-type: none"> • Maestría/ Maestro en la enseñanza de las matemáticas con salida terminal en Educación Matemática/ Universidad Autónoma del Estado de Morelos. • Maestría en Ciencias de la Educación/ Instituto de Estudios Universitarios, Asociación Civil, Chiapas, México. • Especialidad en la Enseñanza de las matemáticas con salidas terminales en Educación matemática y computación educativa/ Universidad Autónoma del Estado de Morelos, México. • Licenciatura/ Ingeniero en Procesos Químicos, Especialidad Procesos Petroquímicos/ Universidad Autónoma del Carmen/ Facultad de Química, Campeche, México. 	<ul style="list-style-type: none"> • Doctor en Ciencias en Ingeniería Química/ Instituto Tecnológico de Celaya, Guanajuato, México (2005) 	<ul style="list-style-type: none"> • Maestría en Dirección Estratégica con especialidad en Gerencia • Maestría en Gestión y Auditorías Ambientales 	<ul style="list-style-type: none"> • DD125 - Costes totales de la calidad • DO008 - Propuesta de la Tesis • D0009 - Elaboración de la Tesis • DO010 - Disertación de la Tesis • IP064 - Formación y comunicación • IP075 - Casos prácticos de gestión integrada • IP078 - Antecedentes y situación actual de la gestión integrada • IP081 - Modelos de integración • IP084 - Los sistemas de gestión integrada: calidad, medio ambiente y prevención • IP9001 - Introducción y fundamentos de los sistemas de gestión integrada • IP9002 - Ventajas y dificultades de la integración de sistemas, grados, modos y modelos de integración de sistemas • MA028 - Ecosistemas marinos potencialmente contaminados • MA029 - Factores ambientales que afectan a los contaminantes • MA030 - Agentes contaminantes • MA031 - Toxicología • MA085 - La Educación Ambiental y los RSU • MA249 - Análisis de ciclo de vida del producto y huella de carbono • Tesis de maestría
				Carga académica
				18
				Número de preparaciones
16				
Dr. Juan Luis Martín	<ul style="list-style-type: none"> • Especialista en Mediación de Familia, del Colegio de Psicólogos de Vizcaya (España). • Maestría en Salud Mental y Técnicas de Psicoterapia de la Universidad de Deusto. Grado en Psicología de la Universidad del País Vasco (España). • Bachillerato en Psicología de la Universidad del País Vasco (España). • Profesor desde 2005 en educación, educación especial, psicología. • Ha colaborado en diferentes temas como psicología, y desarrollo psicológico en las familias. • Es autor y coautor de artículos y capítulos sobre psicología familiar, relaciones, (acoso) "bullying", y uso de drogas. 	<ul style="list-style-type: none"> • Doctor en Tratamiento Psicológico, Evaluación y Personalidad, Universidad del País Vasco, España (2001) 	<ul style="list-style-type: none"> • Maestría en Dirección Estratégica con especialidad en Gerencia 	<ul style="list-style-type: none"> • DD097/DD098 - La mediación • DD101 - Resolución/ transformación de conflictos en el ámbito familiar • Tesis de Maestría
				Carga académica
				3
				Número de preparaciones
3				

PROFESORES PRINCIPALES					
Profesor/a	CV Resumido	Doctorado	Programa	Cursos que enseña	
Dr. Julio Martínez	<ul style="list-style-type: none"> Licenciatura en Ingeniería Mecánico Electricista. Facultad de Ingeniería, Universidad Nacional Autónoma de México (1992-1996). Maestría en Ingeniería Mecánica. División de Estudios de Postgrado de la Facultad de Ingeniería, Universidad Nacional Autónoma de México (1996-2001). Profesor e investigador en la Facultad de Ingeniería, Universidad Autónoma de Campeche, Campeche Camp. & Universidad Mundo Maya Campus Campeche, Campeche Camp (2001-presente). Creador de proyectos y publicaciones vinculados a la Energía y Tecnología. Ha colaborado en conferencias y presentaciones sobre Ingeniería, Energía, Desarrollo Sustentable, entre otras desde 2006. 	<ul style="list-style-type: none"> Doctor en Ingeniería Mecánica. División de Estudios de Posgrado de la Facultad de Ingeniería, Universidad Nacional Autónoma de México (2005). 	<ul style="list-style-type: none"> Maestría en Dirección Estratégica con especialidad en Gerencia Maestría en Dirección Estratégica con especialidad en Telecomunicaciones Maestría en Dirección Estratégica con especialidad en Tecnologías de Información 	<ul style="list-style-type: none"> DO008 - Propuesta de la Tesis DO009 - Elaboración de la Tesis DO010 - Disertación de la Tesis DD013 - Logística Tesis de Maestría 	
				Carga académica	5
				Número de preparaciones	3
Dr. Kamil Giglio	<ul style="list-style-type: none"> Maestría en ingeniería y gestión del conocimiento, Universidade Federal de Santa Catarina (2010). Graduado en comunicación social, Universidade do Sul de Santa Catarina (2005). Graduado en letras y literaturas - francés, Universidade Federal de Santa Catarina (2005). Profesor en Facultad de Tecnología Aerotd. Investigador en Wiesbaden Business School). 	<ul style="list-style-type: none"> Doctor en ingeniería y gestión del conocimiento, Universidade Federal de Santa Catarina (2014) 	<ul style="list-style-type: none"> Maestría en Educación con especialidad en Educación Superior Maestría en Educación con especialidad en Organización y Gestión de Centros Educativos Maestría en Educación con especialidad en Formación del Profesorado Maestría en Educación con especialidad en las TIC's en Educación 	<ul style="list-style-type: none"> FP076 - Entornos virtuales de trabajo colaborativo FP087 - Factores de aprendizaje FP101 - Teorías del aprendizaje y bases metodológicas en la formación Tesis de Maestría 	
				Carga académica	4
				Número de preparaciones	4
Dr. Kilian Tutusaus	<ul style="list-style-type: none"> Licenciado en Ciencias del Mar por la U. de Las Palmas de Gran Canaria (1999-2000). Máster en Ingeniería Ambiental de la Empresa por el Instituto Químico de Sarriá (2000-2001). Docente en el programa formativo presencial para profesores de universidad: Fomento a las experiencias de innovación docente apoyadas en tecnologías de la información y comunicación Bolivia (2004- 2005). Ponente en el congreso internacional Internet Global Congress: Un ejemplo de reciclado de herramientas virtuales educativas, Barcelona (2004). Ha sido ponente en diversos congresos, seminarios, conferencias, en temáticas relativas a la innovación docente, usos de las TIC en educación y modelos tecnopedagógicos de enseñanza - aprendizaje. Cuenta con publicaciones tales como: Contaminación Marina, Gestión de Espacios Naturales, Oceanografía y Recursos Marinos, Recursos Naturales, Experiencia de docencia a distancias en Iberoamérica. 	<ul style="list-style-type: none"> Doctor en Ingeniería de Proyectos: Medio ambiente, seguridad, calidad y comunicación por la Universidad Politécnica de Cataluña (2016) 	<ul style="list-style-type: none"> Maestría en Gestión y Auditorías Ambientales 	<ul style="list-style-type: none"> MA106 - Circulación de las aguas MA108 - Explotación pesquera MA109 - Cultivos marinos MA110 - Navegación y transporte marítimo MA111 - Recursos minerales y energéticos MA136 - Tecnología en acuicultura marina: hacia una acuicultura sostenible MA137 - Gestión de la contaminación biológica MA139 - Gestión de áreas naturales marinas protegidas MA140 - Gestión de pesquerías MA243 - Gestión de los contaminantes acuáticos 	
				Carga académica	10
				Número de preparaciones	10

PROFESORES PRINCIPALES				
Profesor/a	CV Resumido	Doctorado	Programa	Cursos que enseña
Dra. Laura Pérez	<ul style="list-style-type: none"> • Maestría en Ciencias Cognitivas y lenguaje Universitat de Barcelona (España). • Psicóloga, especialización en Psicología Clínica y Organizacional Pontificia Universidad Javeriana, (Bogotá). • Psicóloga y coach, fundadora de Florecimiento Humano. • Experiencia investigadora en la Universidad de Barcelona, España. • Experiencia como psicóloga en los hospitales San Juan de Dios y La Inmaculada, Colombia. • Experiencia en procesos de Reclutamiento y Selección para diversas empresas de España y Reino Unido. 	<ul style="list-style-type: none"> • Doctora en Ciencias Cognitivas y lenguaje por la Universitat de Barcelona (España) (2013) 	<ul style="list-style-type: none"> • Maestría en Dirección Estratégica con especialidad en Gerencia • Maestría en Dirección Estratégica con especialidad en Telecomunicaciones • Maestría en Dirección Estratégica con especialidad en Tecnologías de Información • Maestría en Actividad Física: Entrenamiento y Gestión Deportiva 	<ul style="list-style-type: none"> • DD022 - Estructura y cambio organizacional • DD024 - Cultura y clima organizacional • DD031 - Reclutamiento, selección y promoción • DD032 - Evaluación de Desempeño y gestión por competencia • DD034 - Formación y planes de carrera • DD091/DD092 - Teoría del conflicto • DD107 - Resolución de conflictos en línea (RDL) • FP092 - Metodología de la investigación científica • Tesis de Maestría
				Carga académica
				9
				Número de preparaciones
9				
Dr. Leonardo Ribeiro	<ul style="list-style-type: none"> • Graduado en Agronomía por la Universidade Federal de Viçosa, UFV, Brasil (2000) • Analista ambiental del Instituto Brasileiro do Meio Ambiente e dos Recursos Naturais Renováveis • Posee experiencia en las áreas de Gestión Ambiental y Sociología Ambiental, actuando principalmente en procesos de licenciamiento ambiental de grandes empresas, evaluación de impactos ambientales, evaluación de impactos acumulativos y con la Teoría de la Modernización Ecológica. 	<ul style="list-style-type: none"> • Doctor en el Medio Ambiente y la Sociedad de la Universidade Estadual de Campinas, UNICAMP, Brasil (2013). 	<ul style="list-style-type: none"> • Maestría en Gestión y Auditorías Ambientales 	<ul style="list-style-type: none"> • MA001 - Introducción al Desarrollo Sostenible • MA002 - Ecología • MA008 - Recursos naturales • MA073 - Las áreas naturales en el contexto de sociedades • MA074 - Biodiversidad • MA075 - Los espacios naturales: tipología y procesos • MA076 - Usos de los espacios naturales • MA077 - La conservación de especies y de áreas naturales • MA078 - La gestión de los espacios naturales • MA079 - Restauración ecológica y paisajismo • MA080 - Casos prácticos de gestión y conservación de los espacios naturales • Tesis de Maestría
				Carga académica
				12
				Número de preparaciones
12				

PROFESORES PRINCIPALES					
Profesor/a	CV Resumido	Doctorado	Programa	Cursos que enseña	
Dr. Luis Dzul	<ul style="list-style-type: none"> • Doctor en Ingeniería de Proyectos: medio ambiente, seguridad, calidad y comunicación, Universidad Politécnica de Cataluña, España (2009). • Diplomado en Ingeniería de Proyectos, Universidad Politécnica de Cataluña, España (2007). • Diplomado en Enseñanza Efectiva, Universidad del Mayab, México (2004). • Magister en Ingeniería, Universidad Nacional Autónoma de México, México (2002). • Ingeniero Civil, Universidad Autónoma de Campeche, México (1999). • Curso "Formación para Profesores"- FUNIBER (2015). • Profesor en el Instituto Tecnológico y de Estudios Superiores de Monterrey (ITESM), campus Tampico, en las asignaturas "Ingeniería de proyectos" y "Estructuras de Concreto". Modalidad Team Teaching (2010 - actualmente) • Investigador en el Centro de Investigación y Tecnología Industrial de Cantabria (CITICAN) de la Universidad Europea del Atlántico (2014-actualmente). • Profesor Investigador en la Universidad Autónoma de Campeche (UAC), México. Departamento de Microbiología Ambiental y Biotecnología. Área Ingeniería de Proyectos (2011-2014). • Miembro del Grupo de Investigación en Ingeniería de Proyectos: Diseño, Sostenibilidad y Comunicación (GIIP) del Departamento de Proyectos de la Escuela Técnica Superior de Ingeniería Industrial de Barcelona, UPC (2008-2011). • Profesor de maestría invitado en la Universidad Latina de Panamá (sede Panamá) en el Centro de Estudios de Posgrado, impartiendo la asignatura "Estándares internacionales para la gestión de proyectos" (2011-Actualmente). 	<ul style="list-style-type: none"> • Doctor en Ingeniería de Proyectos por la Universidad Politécnica de Cataluña, España (2009) 	<ul style="list-style-type: none"> • Maestría en Dirección Estratégica con especialidad en Gerencia • Maestría en Dirección Estratégica con especialidad en Telecomunicaciones • Maestría en Dirección Estratégica con especialidad en Tecnologías de Información • Maestría en Diseño, Gestión y Dirección de Proyectos • Maestría en Diseño, Gestión y Dirección de Proyectos con especialidad en Arquitectura y Urbanismo • Maestría en Diseño, Gestión y Dirección de Proyectos con Especialidad en Innovación y Producto 	<ul style="list-style-type: none"> • IP9003 - Integración de los sistemas de gestión basada en estándares y basada en procesos • IP9004 - Implantación del sistema de gestión integrada-casos prácticos • PC002 - Teoría del desarrollo de la cooperación • PC012 - Sistema de cooperación internacional • PC013 - Marco Lógico • Tesis de Maestría 	
				Carga académica	6
				Número de preparaciones	6
Dr. Majid Safadaran	<ul style="list-style-type: none"> • Maestría en TESOL / ESL por la Universidad de Nueva York (EE. UU.). • Maestría en Educación por la Universidad de Piura (Perú). • Maestría en TEFL por la Universidad de Piura (Perú). • Maestría en Contabilidad por la Universidad de Kerela (India). • Ldo. en Contabilidad por la Universidad de Poona (India). 	<ul style="list-style-type: none"> • Doctor en Educación por la Universidad Atlantic, EE. UU (2009) 	<ul style="list-style-type: none"> • Maestría en Formación de Profesores de Inglés como Lengua Extranjera 	<ul style="list-style-type: none"> • FP001 - Approaches to Language • FP005 - Teaching Pronunciation • FP012 - Assessment & Testing in the Classroom • FP013 - English in the Community • Master Thesis 	
				Carga académica	5
				Número de preparaciones	5
Dr. Manuel Antonio Masías Vergara	<ul style="list-style-type: none"> • Ingeniero Industrial y de Sistemas por la Universidad de Piura. Máster en Dirección Estratégica en Tecnologías de la Información por la Universidad de León. • Tutor online de asignaturas relacionadas con Programación y TIC. Especialista en Dirección y desarrollo de proyectos de sistemas, Gestión de equipos de Investigación. 	<ul style="list-style-type: none"> • Doctor en Ingeniería de Proyectos por la Universidad Internacional Iberoamericana (2018) 	<ul style="list-style-type: none"> • Maestría en Dirección Estratégica con Especialidad en Gerencia • Maestría en Dirección Estratégica con Especialidad en Tecnologías de la Información • Maestría en Dirección Estratégica con Especialidad en Telecomunicaciones • Doctorado en Proyectos con especialidad en investigación 	<ul style="list-style-type: none"> • DO008 - Propuesta de la Tesis. • DO009 - Elaboración de la Tesis. • DO010 - Disertación de la Tesis • TI013 - Reingeniería, estrategia y dirección de sistemas y TIC • TI017 - Integración de los sistemas de gestión empresarial • TI034 - Lenguajes y paradigmas de programación 	
				Carga académica	6
				Número de preparaciones	4

PROFESORES PRINCIPALES				
Profesor/a	CV Resumido	Doctorado	Programa	Cursos que enseña
Dr. Marcial A. Yam Cervantes	<ul style="list-style-type: none"> Maestría en Ciencias en Ingeniería Bioquímica, Tecnológico Nacional de México/Instituto Tecnológico de Mérida, México, Yucatán Graduación en Ingeniería Química. Tecnológico Nacional de México/Instituto Tecnológico de Mérida, México, Yucatán 	<ul style="list-style-type: none"> Doctorado en Ciencias en Materiales Poliméricos, Centro de Investigación Científica de Yucatán, México (2016) 	<ul style="list-style-type: none"> Maestría en Gestión y Auditorías Ambientales Maestría en Dirección Estratégica con especialidad en Gerencia 	<ul style="list-style-type: none"> DO008 - Propuesta de la Tesis DO009 - Elaboración de la Tesis DO010 - Disertación de la Tesis IP051 - Gestión avanzada del agua residual en la industria MA003 - Tratamiento de aguas MA015 - Introducción a la gestión integral del agua MA016 - El ciclo del agua MA017 - Gestión del agua MA018 - Análisis y caracterización de las aguas MA021 - Agua y Educación Ambiental MA286 - Depuración de aguas residuales industriales MA287 - Procesos físicos, químicos y biológicos de depuración MA288 - Procesos de ósmosis inversa e intercambio iónico MA289 - Reutilización y potabilización del agua MA290 - Buenas prácticas en la industria Tesis de Maestría
				Carga académica
				16
				Número de preparaciones
				14
Dr. Marco Rojo	<ul style="list-style-type: none"> Licenciado en Economía por la Universidad Autónoma Metropolitana (UAM, México). Maestro y Doctor en Estudios Sociales (Economía Soc.). Ganador de la Medalla al Mérito Universitario. Ganador del Small Research Grand Program (UCLA, USA). Ganador del Premio de Gestión Pública Estatal (Campeche, México). Especialista en sistemas de innovación, cambio tecnológico, eficiencia y competitividad. Actualmente es Investigador de la UNINI, México. 	<ul style="list-style-type: none"> Doctorado en Estudios Sociales (Economía Soc.), Posgrado en Estudios Sociales. Universidad Autónoma Metropolitana (UAM) (2013) 	<ul style="list-style-type: none"> Maestría en Dirección Estratégica con especialidad en Gerencia Maestría en Dirección Estratégica con especialidad en Telecomunicaciones Maestría en Dirección Estratégica con especialidad en Tecnologías de la Información Doctorado en Proyectos con Especialidad en Investigación 	<ul style="list-style-type: none"> DD012 - Gestión y dirección de operaciones DD120 - Matemáticas financieras DD152 - Economía DD168 - Política de gestión de la distribución DD171 - El plan de marketing y el control DD1004 - Economía de la Salud DD2867 - Globalización y negocios internacionales DO008 - Propuesta de la Tesis DO009 - Elaboración de la Tesis DO010 - Disertación de la Tesis Tesis de Maestría
				Carga académica
				11
				Número de preparaciones
				9

PROFESORES PRINCIPALES				
Profesor/a	CV Resumido	Doctorado	Programa	Cursos que enseña
Dra. María Aparecida Santos Campos	<ul style="list-style-type: none"> Licenciada en Educación Física, Instituto Católico de Minas Gerais, Brasil (1991). Investigadora en la Universidad de Jaén y Asociación de Fibromialgia de Jaén, España, desde 2010. 	<ul style="list-style-type: none"> Doctorado en Ciencias de la Educación, Universidad de Jaén, España (2013) 	<ul style="list-style-type: none"> Doctorado en Educación con especialidad en investigación 	<ul style="list-style-type: none"> DO008 - Propuesta de la Tesis DO009 - Elaboración de la Tesis DO010 - Disertación de la Tesis FP124 - Didáctica Aplicada FP125 - Actividad física aplicada a la educación, salud y rendimiento FP127 - Organización y Gestión de Centros Educativos
				Carga académica
				6
				Número de preparaciones
4				
Dra. María Elena Castro Rodríguez	<ul style="list-style-type: none"> Máster en Ciencias de la Educación, especialidad Didáctica, por la Universidad de Sancti Spiritus, Cuba (2008). Licenciado en Educación, especialidad Español y Literatura, por la Universidad de Sancti Spiritus, Cuba (1993). 	<ul style="list-style-type: none"> Doctora en Ciencias Pedagógicas por la Universidad de Sancti Spiritus, Cuba (2012) 	<ul style="list-style-type: none"> Maestría en Educación con especialidad en Educación Superior Maestría en Educación con especialidad en Organización y Gestión de Centros Educativos Maestría en Educación con especialidad en Formación del Profesorado Maestría en Educación con especialidad en las TIC's en Educación 	<ul style="list-style-type: none"> Tesis de Maestría
				Carga académica
				1
				Número de preparaciones
1				
Dra. María Jesús Colmenero Ruíz	<ul style="list-style-type: none"> Acreditada a titular (ANECA). Práctica (Aula-Problemas). Docencia impartida de asignaturas y dirección de tesis doctorales en la Universidad de Jaén. Participación en proyectos de innovación docente. Participación en numerosos proyectos de I+D+i financiados en convocatorias competitivas de Administraciones o entidades públicas y privadas. 	<ul style="list-style-type: none"> Doctora en Psicopedagogía, Universidad de Jaén (2005) 	<ul style="list-style-type: none"> Doctorado en Educación con especialidad en Investigación 	<ul style="list-style-type: none"> DO008 - Propuesta de la Tesis DO009 - Elaboración de la Tesis DO010 - Disertación de la Tesis FP122 - Fundamentos de la Educación Especial: Procesos de atención a la diversidad
				Carga académica
				4
				Número de preparaciones
2				

PROFESORES PRINCIPALES				
Profesor/a	CV Resumido	Doctorado	Programa	Cursos que enseña
Dra. María Magdalena Peña Rodríguez	<ul style="list-style-type: none"> • Certificación Internacional Profesional Nivel D como Project Manager, International Project Management Association (IPMA). • Máster en Diseño, Gestión y Dirección de Proyectos de Cooperación Internacional, Universidad Europea Miguel de Cervantes, España. • Máster en Gestión Cultural, Universidad Carlos III de Madrid. • Arquitecta, Facultad de Arquitectura / Universidad de la República. 	<ul style="list-style-type: none"> • Doctorado en Proyectos, Universidad Iberoamericana, México (2022) 	<ul style="list-style-type: none"> • Maestría en Diseño, Gestión y Dirección de Proyectos con Especialidad en Arquitectura y Urbanismo • Maestría en Diseño, Gestión y Dirección de Proyectos con Especialidad en Innovación y Producto • Maestría en Diseño, Gestión y Dirección de Proyectos 	<ul style="list-style-type: none"> • AU001 - Interrelaciones entre urbanismo y arquitectura. • DD050 - Introducción a Proyectos • DD051 - Diseño y sistemas proyectuales • DD052 - Análisis de los servicios a prestar • DD053 - Análisis funcional en el proyecto • DD054 - La ergonomía en el proyecto • DD055 - Seguridad y fiabilidad en el proyecto • DD056 - El medio ambiente en el proyecto • DD057 - Las especificaciones en el proyecto • DD058 - Elaboración del anteproyecto • Tesis de Maestría
				Carga académica
				11
				Número de preparaciones
				11
Dr. Martín Barcala Furelos	<ul style="list-style-type: none"> • Diplomado en Magisterio de Educación Física (UDC, España). • Licenciado en Ciencias de la Actividad Física y del Deporte (UDC, España). • Maestría en Enseñanza de Español como Lengua Extranjera (Uneatlántico, España). 	<ul style="list-style-type: none"> • Doctorado en Ciencias Humanas y Sociales, Universidad Pontificia de Salamanca, España (2022) 	<ul style="list-style-type: none"> • Maestría en Actividad Física: Entrenamiento y Gestión Deportiva 	<ul style="list-style-type: none"> • DP007 - Sociedad de la Información y Deporte • SN039 - Estructura y Función del cuerpo humano • SN159 - Actividad física en niños y adolescentes • Tesis de Maestría
				Carga académica
				4
				Número de preparaciones
				4
Dr. Matías Mazzetto	<ul style="list-style-type: none"> • Doctor en Proyectos. UNINI México (2018). • Máster en Diseño, Gestión y Dirección de Proyectos. Universidad Europea Miguel de Cervantes, España (2013). • Ingeniero Laboral. Universidad Tecnológica Nacional, Argentina (2014). • Ingeniero en Sistemas de Información. Universidad Católica de La Plata, Argentina (2011). • Capacitador. Poder Judicial de la Provincia de Buenos Aires (2010). 	<ul style="list-style-type: none"> • Doctor en Proyectos, UNINI México, México (2018) 	<ul style="list-style-type: none"> • Doctorado en Proyectos con especialidad en investigación 	<ul style="list-style-type: none"> • DD072 - Herramientas informáticas de Gestión de Proyectos • DD074 - Evaluación de Proyectos • DD235 - Introducción al diseño del proyecto: del conflicto al problema • DD236 - Diseño de sistemas solución en proyectos • DD237 - El servicio deseado y las condiciones de prestación • DD238 - El sistema solución: análisis funcional en el proyecto • DD239 - Los roles de las personas en el proyecto • DD240 - La fiabilidad en el proyecto • DD241 - La viabilidad medioambiental del proyecto • DD242 - La propuesta del proyecto: especificaciones • DD243 - El Anteproyecto y su presentación • Tesis de Maestría
				Carga académica
				12
				Número de preparaciones
				12

PROFESORES PRINCIPALES					
Profesor/a	CV Resumido	Doctorado	Programa	Cursos que enseña	
Dra. Maydalí Engracia del Carmen Villasmil	<ul style="list-style-type: none"> • Maestría en Educación Abierta y a Distancia (2020) • Experta en Comercio Electrónico, FATLA (2019) • Experta en Plataformas e-Learning, FATLA (2018) • Experta en Tecnología Educativa, FATLA (2017) • Maestría Internacional en Educación Social e Interculturalidad, Instituto de Estudios Globales (2015) • Magister Scientiarum en Gerencia Educacional, Universidad Yacambú (2012) • Licenciada en Educación en Lenguas Extranjeras, mención Inglés, Universidad Nacional Experimental Francisco Miranda (2005) 	<ul style="list-style-type: none"> • Doctora en Educación por la Universidad Pedagógica Experimental Libertador, Venezuela (2016) 	<ul style="list-style-type: none"> • Maestría en Formación de Profesores de Inglés como Lengua Extranjera • Maestría en Educación con especialidad en Educación Superior • Maestría en Educación con especialidad en Organización y Gestión de Centros Educativos • Maestría en Educación con especialidad en Formación del Profesorado • Maestría en Educación con especialidad en las TIC's en Educación 	<ul style="list-style-type: none"> • Tesis de Maestría • Portafolio I, II, III 	
				Carga académica	4
				Número de preparaciones	4
Dra. Mayra González	<ul style="list-style-type: none"> • Maestría en Consejería y Orientación, Universidad Interamericana de Puerto Rico, Recinto de Arecibo (2003) • Bachillerato en Ciencia Sociales con concentración en Ciencias Políticas, Universidad de Puerto Rico, Recinto de Río Piedras (1996) • Consejera Profesional Licenciada, a tiempo parcial, Universidad Internacional Iberoamericana (2014 al presente) • Consejera Profesional Licenciada y Directora del Programa Prevención y Violencia contra la Mujer, Universidad de Puerto Rico, Recinto de Utuado (2012) 	<ul style="list-style-type: none"> • Doctora en Educación con especialidad en Orientación y Consejería, Universidad Interamericana de Puerto Rico, Recinto Metropolitano, Cupey, P.R (2017) 	<ul style="list-style-type: none"> • Maestría en Dirección Estratégica con especialidad en Gerencia • Maestría en Dirección Estratégica con especialidad en Telecomunicaciones • Maestría en Dirección Estratégica con especialidad en Tecnologías de Información • Maestría en Diseño, Gestión y Dirección de Proyectos • Maestría en Diseño, Gestión y Dirección de Proyectos con especialidad en arquitectura y urbanismo • Maestría en Diseño, Gestión y Dirección de Proyectos con especialidad en innovación y producto 	<ul style="list-style-type: none"> • DD040 - Técnicas de resolución de conflictos y negociación • DD044 - Técnicas de presentación en público • DD097/DD098 - La mediación. • DD103 - Resolución/ transformación de conflictos en el ámbito organizacional • DD138 - Principios y procesos de resolución/ transformación de conflictos 	
				Carga académica	5
				Número de preparaciones	5
Dr. Miguel Román Vázquez Martí	<ul style="list-style-type: none"> • Máster en Didáctica de la Educación Física Contemporánea, UCCFD Manuel Fajardo, Cuba (2001). • Diplomado en Ciencias de la Actividad Física, UCCFD Manuel Fajardo, Cuba (2001). • Licenciado en Cultura Física en el ISCF Manuel Fajardo, Cuba (1982). 	<ul style="list-style-type: none"> • Doctor en Ciencias de la Cultura Física por la Universidad de Ciencias de la Cultura Física "Manuel Fajardo" de Cuba y Doctor en Ciencias de la Actividad Física por la Universidad de Jaén, España (2009) 	<ul style="list-style-type: none"> • Doctorado en Educación con especialidad en Investigación. • Maestría en Educación con especialidad en Educación Superior • Maestría en Educación con especialidad en Organización y Gestión de Centros Educativos • Maestría en Educación con especialidad en Formación del Profesorado • Maestría en Educación con especialidad en las TIC's en Educación 	<ul style="list-style-type: none"> • D0008 - Propuesta de la Tesis • D0009 - Elaboración de la Tesis • D0010 - Disertación de la Tesis • Tesis de Maestría 	
				Carga académica	4
				Número de preparaciones	2

PROFESORES PRINCIPALES				
Profesor/a	CV Resumido	Doctorado	Programa	Cursos que enseña
Dra. Mirtha Silvana Marín Garat	<ul style="list-style-type: none"> • Maestría en Desarrollo Sustentable, Universidad de Lanus – Foro Latino Americano Foro de Ciencias Ambientales (FLACAM)- UNESCO Cátedra en Desarrollo sustentable (2004). • Consultor para el desarrollo de proyectos de empresas, local o extranjeras (especialmente Brasil) en la Zona de Mercado Libre de Rivera (abril 1995 - marzo 2000). • Consultoría en desarrollo de proyectos locales y responsabilidad social y ambiental (diseño, dirección y gestión) (marzo 2000). • Coordinador de talleres para profesores del Instituto de Educación Superior Alberto Chipande (2014) Mozambique. • Preparación complementaria: <ul style="list-style-type: none"> - Curso de "Formación de Profesores" FUNIBER (diciembre 2015). - Curso de "Formación para Directores de Tesis" FUNIBER (diciembre 2015). - Curso de "Enseñanza en Ambiente Virtual" FUNIBER, 175 horas (julio 2015). 	<ul style="list-style-type: none"> • Doctorado en Proyectos. Universidad Internacional Iberoamericana (México) (2019) 	<ul style="list-style-type: none"> • Maestría en Diseño, Gestión y Dirección de Proyectos • Maestría en Diseño, Gestión y Dirección de Proyectos con especialidad en Arquitectura y Urbanismo • Maestría en Diseño, Gestión y Dirección de Proyectos con Especialidad en Innovación y Producto 	<ul style="list-style-type: none"> • DD050 - Introducción a Proyectos • DD051 - Diseño y sistemas proyectuales • DD052 - Análisis de los servicios a prestar • DD053 - Análisis funcional en el proyecto • DD054 - La ergonomía en el proyecto • DD055 - Seguridad y fiabilidad en el proyecto • DD056 - El medio ambiente en el proyecto • DD057 - Las especificaciones en el proyecto • DD058 - Elaboración del anteproyecto • DD070 - Introducción a la gestión de proyectos • DD073 - Seguimiento y control del proyecto
				Carga académica
				11
				Número de preparaciones
11				
Dra. Mónica García	<ul style="list-style-type: none"> • Licenciatura en Ciencias Ambientales. Especialidad: Gestión Ambiental. Universidad de León • Doctorado en Física, Química y Ciencias Aplicadas con calificación sobresaliente Cum Laude. Universitat Jaume I de Castellón • Máster en Evaluación de Impacto Ambiental por el Instituto de Investigaciones Ecológicas de Cádiz • Curso de Aptitud Pedagógica (CAP). Instituto Ciencias de la Educación (ICE). Universidad Politécnica de Valencia • Estudios Superiores de Medicina Tradicional China. Escuela Superior de Medicina Tradicional China • Diversos cursos/formaciones sobre acupuntura, quiropraxia oriental y masaje. • Centro propio de acupuntura, masaje terapéutico y deportivo, reflexología • Profesora en la Escuela Superior de MTC (Valencia) 	<ul style="list-style-type: none"> • Doctorado en Física, Química y Ciencias Aplicadas con calificación sobresaliente Cum Laude. Universitat Jaume I de Castellón (2016) 	<ul style="list-style-type: none"> • Maestría en Ciencias Naturopáticas 	<ul style="list-style-type: none"> • MTC007 - Diferenciación de síndromes • MTC008 - Terapéutica de la MTC • MTC009 - Auriculoterapia • MTC010 - Meridianos y Puntos (parte I) • MTC011 - Meridianos y Puntos (parte II) • MTC012 - Técnicas acupunturales • MTC013 - Acupuntura-Medicina Interna • MTC014 - Acupuntura-Especialidades
				Carga académica
				8
				Número de preparaciones
8				
Dr. Narciso Miguel Contreras Izquierdo	<ul style="list-style-type: none"> • Experto Universitario en Enseñanza del Español como Lengua Extranjera por la Universidad Internacional Menéndez Pelayo (España). • Bachillerato en Filosofía y Letras (Filología Hispánica) por la Universidad de Jaén (España). • DOCENCIA <ul style="list-style-type: none"> - Profesor asistente doctoral en el Dpto. de Filología Española de la Universidad de Jaén (España). - Director del Secretariado de Programas de Movilidad Internacional de la Universidad de Jaén (España). - Profesor de maestría a distancia en Lingüística aplicada a la enseñanza del Español como Lengua Extranjera de la Universidad de Jaén. - Orador en diversos congresos y conferencias relacionadas con la metodología, el léxico y las variedades del Español en la didáctica de LLEE. - Profesor del Dpto. de Hispánicas de la Universidad Attila József de Szeged (Hungria) durante 3 años. - Profesor del Instituto Cervantes de Rumanía y de la Universidad de Bucarest. Presidente el tribunal del examen DELE en Hungría y Rumanía, y Presidente del Tribunal examinador para estas pruebas en la Universidad de Jaén. 	<ul style="list-style-type: none"> • Doctor en Filología Española Universidad de Jaén, España (2003) 	<ul style="list-style-type: none"> • Maestría en Formación de Profesores de Español como Lengua Extranjera 	<ul style="list-style-type: none"> • DO008 - Propuesta de la Tesis • DO009 - Elaboración de la Tesis • DO010 - Disertación de la Tesis • FP025 - El español y sus variedades • FP026 - La enseñanza del léxico y la pronunciación
				Carga académica
				5
				Número de preparaciones
3				

PROFESORES PRINCIPALES				
Profesor/a	CV Resumido	Doctorado	Programa	Cursos que enseña
Dra. Nivia Núñez de la Paz	<ul style="list-style-type: none"> • Pos-doctorado en Teología. Facultades EST, São Leopoldo, Brasil (2015-2017). • Maestría en Teología. Facultades EST, São Leopoldo, Brasil (2002-2004). • Especialización. Políticas Públicas y Justicia de Género. CLACSO, Argentina (2018-actual). • Formación complementaria en la plataforma virtual Moodle. • Experiencia profesional como profesora a nivel universitario y de maestría en diferentes instituciones. 	<ul style="list-style-type: none"> • Doctora en Teología, Facultades EST, São Leopoldo, Brasil (2008) 	<ul style="list-style-type: none"> • Maestría en Educación con especialidad en Educación Superior • Maestría en Educación con especialidad en Organización y Gestión de Centros Educativos • Maestría en Educación con especialidad en Formación del Profesorado • Maestría en Educación con especialidad en las TIC's en Educación 	<ul style="list-style-type: none"> • FP078 - Interculturalidad y educación • FP080 - Resolución y transformación de conflictos en el ámbito escolar • FP104 - Organización y gestión de centros educativos • Tesis de Maestría
				Carga académica
				4
				Número de preparaciones
4				
Dr. Olga Alicia Gallardo Milanés	<ul style="list-style-type: none"> • Posdoctorado en Sociedad y Desarrollo por la Universidad Estatal de Paraná, Brasil. • Diploma Superior en Ambiente y Sociedad por el Consejo Latinoamericano de Ciencias Sociales (CLACSO). • Graduada en Educación en la especialidad de Historia y Ciencias Sociales por el Instituto Superior Pedagógico de Holguín, Cuba. <p>EXPERIENCIA</p> <ul style="list-style-type: none"> • Profesora universitaria con 27 años de experiencia en Ciencias Humanas, trabajó en las carreras: Comunicación Social, Derecho y Contabilidad como profesora de Metodología de la investigación en la Universidad de Holguín, también en cursos de Maestría y Doctorado en Cuba, El Salvador, Venezuela y Brasil. En los últimos años: • Profesora del Programa de Posgrado en Educación (PPGE) de la Universidad Federal de Juiz de Fora (UFJF), Brasil (2018- 2022). • Profesora de Metodología de la Investigación Interdisciplinar en el Programa de Posgrado Sociedad e Desarrollo (PPGSeD) de la Universidad Estadual de Paraná (UNESPAR), Brasil (2016- 2018). • Profesora y Coordinadora del Doctorado en Gestión de la Ciencia, Tecnología y Medio Ambiente, de Instituto de Ciencias y Tecnologías Aplicadas (INSTEC), Habana- Cuba (2007- 2015). • Profesora y Coordinadora de la Maestría en Gestión Ambiental de la Universidad de Holguín, Cuba (2012- 2015). • Profesora de la Especialidad de Posgrado en Desarrollo Local de la Universidad de Holguín, Cuba (2012- 2015). • Profesora de la Maestría en Sistemas Integrados de Calidad y Medio Ambiente del Programa de Colaboración entre la Universidad de Holguín y la Universidad Politécnica Eloy Blanco (UPTAEB), Lara-Venezuela (2013- 2014). • Profesora Visitante del Programa de Postgrado en Calidad Ambiental de la Universidad FEEVALE- Novo Hamburgo, RS-Brasil (2013). 	<ul style="list-style-type: none"> • Doctora en Ciencias Pedagógicas por el Instituto Superior Pedagógico de Holguín, Cuba. 	<ul style="list-style-type: none"> • Doctorado en Educación con especialidad en investigación • Maestría en Educación con especialidad en Formación del Profesorado 	<ul style="list-style-type: none"> • FP090 - Evaluación del Aprendizaje • FP106 - Diseño curricular, programación y desarrollo de competencias • FP121 - Desarrollo de competencias • Tesis de Maestría
				Carga académica
				4
				Número de preparaciones
4				

PROFESORES PRINCIPALES				
Profesor/a	CV Resumido	Doctorado	Programa	Cursos que enseña
Dr. Óscar Ulloa	<ul style="list-style-type: none"> • Maestría en Desarrollo Comunitario-Psicología Social. Universidad Central de Las Villas, Cuba (2006-2008). • Diplomado en Formación de Trabajadores Sociales, Universidad de La Habana, Cuba (2002-2003). • Licenciatura en Psicología. Universidad de Oriente, Cuba (1997-2002). • Profesor colaborador, Programa de Maestría en Sexología y Sociedad (2015-presente). • Becario (doctorado), Universidad Federal de Rio Grande do Sul, Brasil, Facultad de Educación, Doctorado en Educación (2011-2015). • Participa en proyectos de investigación, desde el 2005, sobre Ciencias Sociales, Masculinidades y Paternidades y Psicología. • Autor de varias revistas científicas y artículos en libros. 	<ul style="list-style-type: none"> • Doctorado en Educación, Universidad Federal de Rio Grande do Sul, Brasil (2015) 	<ul style="list-style-type: none"> • Maestría en Dirección Estratégica con especialidad en Gerencia • Maestría en Dirección Estratégica con especialidad en Telecomunicaciones • Maestría en Dirección Estratégica con especialidad en Tecnologías de Información • Doctorado en Educación con especialidad en investigación • Maestría en Educación con especialidad en Educación Superior • Maestría en Educación con especialidad en Organización y Gestión de Centros Educativos • Maestría en Educación con especialidad en Formación del Profesorado • Maestría en Educación con especialidad en las TIC's en Educación 	<ul style="list-style-type: none"> • DD100 - Resolución/ transformación de conflictos en el ámbito escolar • DD102 - Resolución/ transformación de conflictos en el ámbito comunitario • DD105 - Resolución/ transformación de conflictos en el ámbito sanitario • DO008 - Propuesta de la Tesis • DO009 - Elaboración de la Tesis • DO010 - Disertación de la Tesis • FP092 - Metodología de la investigación científica • FP117 - Teorías del aprendizaje y bases metodológicas de la formación • FP119 - Factores de aprendizaje • Tesis de Maestría
				Carga académica
				10
				Número de preparaciones
				8
Dr. Pablo Blanco	<ul style="list-style-type: none"> • Licenciado en periodismo (2011). • Licenciado en Ciencias de la Actividad Física y del Deporte (2010). • Maestría en programas deportivos: gestión, alto rendimiento y desarrollo social (2012). • Periodista. • Experiencia en el ámbito laboral vinculada al ámbito de la gestión y comunicación en el ámbito del deporte. 	<ul style="list-style-type: none"> • Doctorado en Ciencias de la Actividad Física y el Deporte por la Universidad Camilo José Cela (2018) 	<ul style="list-style-type: none"> • Maestría en Actividad Física: Entrenamiento y Gestión Deportiva 	<ul style="list-style-type: none"> • DP001 - Administración y dirección de entidades deportivas • DP002 - Dirección y planificación estratégica de organizaciones deportivas • DP003 - Marketing en el deporte. Aplicaciones • DP007 - Sociedad de la información y deporte
				Carga académica
				4
				Número de preparaciones
				4
Dr. Pablo Urquiza	<ul style="list-style-type: none"> • Máster en Dirección Estratégica en TIC's Universidad de León (España). • Máster en Curso de Capacitación para Jefes de Estado Mayor Comando General del Ejército (Uruguay). • Instructor en la Escuela de Operaciones de Paz del Ejército (1998-2006). • Instructor de Informática - I.M.A.E (2001-2006). • Profesor de Informática – Liceo N° 1 Extraedad E.S.O.E (2001-2006). • Profesor de Dibujo – Liceo N° 1 Extraedad E.S.O.E (1996). • Profesor de Matemáticas – Liceo N° 1 Extraedad E.S.O.E (2001 – 2006). 	<ul style="list-style-type: none"> • Doctorado en Proyectos, Universidad Internacional Iberoamericana, México (2022) 	<ul style="list-style-type: none"> • Maestría en Diseño, Gestión y Dirección de Proyectos • Maestría en Diseño, Gestión y Dirección de Proyectos con especialidad en Arquitectura y Urbanismo • Maestría en Diseño, Gestión y Dirección de Proyectos con Especialidad en Innovación y Producto • Doctorado en Proyectos con especialidad en Investigación 	<ul style="list-style-type: none"> • PC002 - Teoría del desarrollo de la cooperación • PC012 - Sistema de Cooperación Internacional • PC013 - Marco Lógico • Tesis de Maestría
				Carga académica
				4
				Número de preparaciones
				4

PROFESORES PRINCIPALES					
Profesor/a	CV Resumido	Doctorado	Programa	Cursos que enseña	
Dr. Pastor Gregorio Torres Lima	<ul style="list-style-type: none"> Licenciado en Educación Especialidad Matemática por la Universidad Félix Varela, Villa Clara, Cuba (1981). 	<ul style="list-style-type: none"> Doctor en Pedagogía por la Universidad Félix Varela, Villa Clara, Cuba, (1998) 	<ul style="list-style-type: none"> Doctorado en Educación con especialidad en investigación Maestría en Educación con especialidad en Educación Superior Maestría en Educación con especialidad en Organización y Gestión de Centros Educativos Maestría en Educación con especialidad en Formación del Profesorado Maestría en Educación con especialidad en las TIC's en Educación 	<ul style="list-style-type: none"> DO008 - Propuesta de la Tesis. DO009 - Elaboración de la Tesis. DO010 - Disertación de la Tesis FP119 - Factores de aprendizaje Tesis de Maestría 	
				Carga académica	5
				Número de preparaciones	3
Dra. Paula Arzadun	<ul style="list-style-type: none"> Maestría en Administración de Empresas Cooperativas Posgrado en ciencia de los datos Licenciada en Economía (Universidad de Buenos Aires, Argentina) Numerosas publicaciones relacionadas con la educación, el desarrollo y el cooperativismo. 	<ul style="list-style-type: none"> Doctora en Ciencias Empresariales (Universidad de Costa Rica) 	<ul style="list-style-type: none"> Maestría en Diseño, Gestión y Dirección de Proyectos Maestría en Diseño, Gestión y Dirección de Proyectos con especialidad en Arquitectura y Urbanismo Maestría en Diseño, Gestión y Dirección de Proyectos con Especialidad en Innovación y Producto Doctorado en Proyectos con especialidad en Investigación 	<ul style="list-style-type: none"> DD070: Introducción a la Gestión de Proyectos TR038: Planificación y Gestión de Proyectos 	
				Carga académica	2
				Número de preparaciones	2
Dr. Pedro Latorre Román	<ul style="list-style-type: none"> Licenciatura en Educación Física, Universidad de Granada (1993). Experto universitario en entrenamiento deportivo (UNED, 1999). Experto universitario en medicina y traumatología deportiva (Universidad de Almería, 2000). Dirección de 7 tesis doctorales. 	<ul style="list-style-type: none"> Doctor en Actividad física y salud (sobresaliente cum laude), Universidad de Granada, España (2003) 	<ul style="list-style-type: none"> Doctorado en Educación con especialidad en Investigación 	<ul style="list-style-type: none"> DO008 - Propuesta de la Tesis DO009 - Elaboración de la Tesis DO010 - Disertación de la Tesis FP119 - Factores de aprendizaje 	
				Carga académica	4
				Número de preparaciones	2
Dra. Priscilla Almeida de Souza	<ul style="list-style-type: none"> Licenciatura en Nutrición Humana y Dietética, Centro Universitario Belo Horizonte (UNiBH), Brasil (2002-2006). Post-grado en Nutrición Deportiva, Centro Universitario Belo Horizonte (UNiBH), Brasil (2006-2008). Diploma de Estudios Avanzados (D.E.A.) en Fisiología (2009-2012). 	<ul style="list-style-type: none"> Doctora en Biomedicina. Universidad de Zaragoza, España (2016) 	<ul style="list-style-type: none"> Maestría en Dirección Estratégica con especialidad en Gerencia Maestría en Actividad Física: Entrenamiento y Gestión Deportiva Maestría en Ciencias Naturopáticas 	<ul style="list-style-type: none"> SN018 - Valoración del Estado Nutricional SN042 - Cineantropometría SN047 - Trastornos alimentarios en el deporte SN198 - Aspectos básicos de la nutrición SN217 - Nutrición y deporte TR023 - Dirección de alimentos y bebidas Tesis de Maestría 	
				Carga académica	7
				Número de preparaciones	7

PROFESORES PRINCIPALES				
Profesor/a	CV Resumido	Doctorado	Programa	Cursos que enseña
Dr. Ramón María Calduch	<ul style="list-style-type: none"> Licenciado en Derecho. Universitat Oberta de Catalunya. Máster en Antropología de la Medicina por la Universidad Rovira i Virgili. Vicepresidente de la Fundación Europea de la Medicina Tradicional China (España) Vicepresidente de PEFOTS (Pan European Federation of Chinese Medicine Societies). Presidente de ECCTCM (European Chamber of Commerce for TCM). Presidente del Consejo Supervisor de WFCMS (World Federation of Chinese Medicine Societies). Miembro del Comité de Expertos de "Internacional TCM Program for Cooperation in Science and Technology" nombrado por el Ministerio de Ciencias y Tecnología de la R.P.China. Catedrático invitado en Management por la Universidad de MTC de Beijing. Vicepresidente de Specialty Committee of Translation of WFCMS Vicepresidente de Specialty Committee of Standardization of WFCMS Vicepresidente de World Federation of Acupuncture and Moxibustion Societies (WFAS) Miembro de ISO/TC249TCM y miembro de Chair Advisory Group. Premio Internacional de Contribución a la Medicina Tradicional China, 3ª edición (otorgado por WFCMS en Noviembre 2009). 	<ul style="list-style-type: none"> Doctor en Derecho (PhD). Abat Oliba University (2017) 	<ul style="list-style-type: none"> Maestría en Ciencias Naturopáticas 	<ul style="list-style-type: none"> SN085 - Historia de la Medicina Biológico-Naturista Tesis de Maestría
				Carga académica
				2
				Número de preparaciones
2				
Dr. Ramón Palí Casanova	<ul style="list-style-type: none"> Licenciado en ingeniería mecánica por el Instituto Tecnológico de Campeche (México). Maestría en física aplicada a los materiales por el CINVESTAV IPN Unidad Mérida (México). Autor de numerosas publicaciones y proyectos de investigación. Miembro del CONACYT del 2003 al 2006. 	<ul style="list-style-type: none"> Doctor en Ingeniería y Tecnología de los materiales por el Centro de Investigación en Química Aplicada (México) (2014) 	<ul style="list-style-type: none"> Maestría en Gestión y Auditorías Ambientales Maestría en Dirección Estratégica con especialidad en Gerencia 	<ul style="list-style-type: none"> DD133 - Prevención de riesgos laborales: OHSAS 18001 MA039 - Tratamiento de aguas residuales industriales MA057 - Introducción a las energías renovables MA059 - Energía solar térmica MA061 - Energía hidráulica MA064 - Energía de la biomasa MA065 - Energía del mar MA092 - Fundamentos de la ingeniería ambiental MA143 - Valorización energética MA209 - Instalaciones y tratamiento del agua Tesis de Maestría
				Carga académica
				11
				Número de preparaciones
11				
Dr. Roberto Álvarez (Director de Departamento)	<ul style="list-style-type: none"> Arquitecto (FADU-UBA, Argentina). Graduado en Planeamiento Estratégico (FADU-UBA, Argentina). Graduado en Evaluación de proyectos de inversión para no especialistas (FADU-UBA, Argentina). Especialista en Gestión estratégica de diseño. Gerenciamiento de Proyecto y de diseño (UBA-Polit- de Milán, Argentina). 	<ul style="list-style-type: none"> Dr. en Ingeniería de Proyectos por la Universidad Politécnica de Cataluña (España) (2009) 	<ul style="list-style-type: none"> Maestría en Diseño, Gestión y Dirección de Proyectos Maestría en Diseño, Gestión y Dirección de Proyectos con especialidad en Arquitectura y Urbanismo Maestría en Diseño, Gestión y Dirección de Proyectos con Especialidad en Innovación y Producto 	<ul style="list-style-type: none"> AU004 - Componentes contextuales del proyecto económicos, sociales, institucionales AU006 - Teoría del Proyecto Urbano Arquitectónico AU010 - Gestión integral de diseño y producto Tesis de Maestría
				Carga académica
				4
				Número de preparaciones
4				

PROFESORES PRINCIPALES				
Profesor/a	CV Resumido	Doctorado	Programa	Cursos que enseña
Dr. Roberto Fabiano Fernández	<ul style="list-style-type: none"> Máster en Ingeniería y Gestión del Conocimiento, Universidad Federal de Santa Catarina (2010-2012). Especialización en Ingeniería de Proyectos de Software, Universidad del Sur de Santa Catarina (2009) Licenciado en Ciencia de la Computación, Fundación Universidad Regional de Blumenau (2001). Tiene experiencia en las áreas de ingeniería, producción, con énfasis en la gestión de la innovación. Ha trabajado especialmente los siguientes temas: innovación, gestión de proyectos, identificación de oportunidades, diseño y gestión de conocimiento. Preparación complementaria: <ul style="list-style-type: none"> Curso: "Formación para Directores de Tesis", FUNIBER (2015). Curso: "Formación para Profesores", FUNIBER (2015). 	<ul style="list-style-type: none"> Dr. en Ingeniería y Gestión del Conocimiento, Universidad Federal de Santa Catarina, UFSC, Brasil (2017) 	<ul style="list-style-type: none"> Maestría en Dirección Estratégica con especialidad en Gerencia Maestría en Dirección Estratégica con especialidad en Telecomunicaciones Maestría en Dirección Estratégica con especialidad en Tecnologías de Información 	<ul style="list-style-type: none"> TI016 - Business intelligence TI025 - e-Business y su integración con los Sistemas Corporativos de Gestión TI035 - Arquitecturas, redes y sistemas distribuidos TI036 - Tecnología web y web engineering TI037 - Análisis y diseño integral de sistemas y requerimientos TI038 - Modelamiento de datos y diseño de bases de datos TI040 - Gestión de base de datos y recursos de información Tesis de Maestría
				Carga académica
				8
				Número de preparaciones
8				
Dr. Roberto García	<ul style="list-style-type: none"> Egresado de la Licenciatura en Derecho, en la Universidad del Valle de México, Campus San Rafael, México Distrito Federal. Maestría en Derecho Constitucional y Amparo, en la Facultad de Derecho de la Barra Nacional de Abogados, México Distrito Federal. Posee experiencia profesional en el sector de la mercadotecnia. 	<ul style="list-style-type: none"> Doctor en Derecho, en el Instituto Nacional de Desarrollo Jurídico, México Distrito Federal (2011) 	<ul style="list-style-type: none"> Maestría en Dirección Estratégica con especialidad en Gerencia 	<ul style="list-style-type: none"> DD090 - Ética empresarial y responsabilidad social corporativa DD165 - Auditoría de marketing DD166 - Política de gestión de producto y marca DD167 - Política de gestión de precio DD169 - Política de gestión de la comunicación
				Carga académica
				5
				Número de preparaciones
5				

PROFESORES PRINCIPALES				
Profesor/a	CV Resumido	Doctorado	Programa	Cursos que enseña
Dr. Rodrigo Florencio da Silva	<ul style="list-style-type: none"> • Maestría en Educación. Universidad Interamericana para el Desarrollo – México (2010-2012) • Especializaciones en TICs en la Educación (2008-2010) por la Universidad de Sao Paulo, Brasil; Dialéctica portuguesa (2004-2006) por la Universidad de Guarulhos, Sao Paulo, Brasil. • Licenciatura de Letras en Lengua Española. Centro Universitário de Santo André, Sao Paulo, Brasil. 	<ul style="list-style-type: none"> • Medio Ambiente y Desarrollo Sostenible. Centro Interdisciplinario de Investigaciones y Estudios sobre Medio Ambiente y Desarrollo (CIIEMAD). Instituto Politécnico Nacional de México (2016) 	<ul style="list-style-type: none"> • Maestría en Gestión y Auditorías Ambientales • Maestría en Cambio Climático 	<ul style="list-style-type: none"> • DO008 - Propuesta de la Tesis • DO009 - Elaboración de la Tesis • DO010 - Disertación de la Tesis • IP054 - Tratamiento de suelos contaminados • IP069 - Introducción al medio ambiente • MA006 - Climatología y medio ambiente • MA009 - Contaminación de suelos • MA245 - Acuerdos, negociaciones e instrumentos sobre cambio climático • MA246 - Vulnerabilidad y adaptación al cambio climático • MA247 - Mitigación del cambio climático • MA248 - Ciencia y política del cambio climático • MA282 - Mitigación del cambio climático • MA297 - Degradación y contaminación del suelo • MA298 - Investigación del emplazamiento potencialmente contaminado • MA299 - Diseño e implantación de técnicas de recuperación y monitoreo
				Carga académica
				15
				Número de preparaciones
13				
Dra. Sandra Milena Camelo	<ul style="list-style-type: none"> • Magister en Estudios Culturales Pontificia Universidad Javeriana (2012) • Magister en Lingüística Aplicada a la Enseñanza de Español como Lengua Extranjera. Universidad Jaén, España. • Licenciada en Lenguas Modernas Pontificia Universidad Javeriana (2008). 	<ul style="list-style-type: none"> • Doctora en Estudios Culturales. Goldsmiths College, Londres (2012 - 2017) 	<ul style="list-style-type: none"> • Maestría en Formación de Profesores de Español como Lengua Extranjera • Maestría en Formación de Profesores de Inglés como Lengua Extranjera • Maestría en Educación con especialidad en Educación Superior • Maestría en Educación con especialidad en Organización y Gestión de Centros Educativos • Maestría en Educación con especialidad en Formación del Profesorado • Maestría en Educación con especialidad en las TIC's en Educación 	<ul style="list-style-type: none"> • FP007 - Classroom Management • FP008 - Developing Language Skills • FP009 - Materials & Resources • FP010 - Computer Assisted Language Learning • Tesis de Maestría
				Carga académica
				5
				Número de preparaciones
5				

PROFESORES PRINCIPALES				
Profesor/a	CV Resumido	Doctorado	Programa	Cursos que enseña
Dr. Santiago Brie	<ul style="list-style-type: none"> Maestría en Diseño, Gestión y Dirección de Proyectos, Universidad de León, España (junio 2008-junio 2011) Licenciado en Gestión Ambiental Urbana Departamento de Desarrollo Productivo y Tecnológico, Universidad Nacional de Lanús UNLA) Argentina (marzo, 2002-diciembre, 2007). Profesor de la Licenciatura en Gestión Ambiental Urbana de la Universidad Nacional de Lanús. Diseño de proyecto y puesta en marcha del Laboratorio de Sistemas de Información Geográfica, para el grado de Dirección Ambiental Urbana, Departamento de Productividad y Desarrollo Tecnológico (julio 2011 - diciembre 2011) Preparación complementaria: <ul style="list-style-type: none"> Entrenamiento de Profesores (diciembre 2015). Formación para Directores de Tesis, (diciembre 2015). Enseñanza en ambiente virtual FUNIBER, 175 horas (julio 2015) 	<ul style="list-style-type: none"> Doctorado en Proyectos. Universidad Internacional Iberoamericana (México) (2019) 	<ul style="list-style-type: none"> Maestría en Diseño, Gestión y Dirección de Proyectos Maestría en Diseño, Gestión y Dirección de Proyectos con especialidad en Arquitectura y Urbanismo Maestría en Diseño, Gestión y Dirección de Proyectos con Especialidad en Innovación y Producto Doctorado en Proyectos con especialidad en Investigación 	<ul style="list-style-type: none"> AU001 - Interrelación entre urbanismo y arquitectura AU002 El medio ambiente en proyectos urbano-arquitectónicos AU005 - Marketing de la ciudad AU007 - Preservación del patrimonio urbano - arquitectónico AU008 - La función del Estado AU011 - Ámbitos del Diseño. Condicionantes del contexto y requerimientos del usuario AU012 - La innovación como herramienta de mejora y aporte de valor al producto AU013 - Producto y medio ambiente DD070 - Introducción a la Gestión de proyectos DD073 - Seguimiento y control del proyecto PC013 - Marco lógico TR038 - Planificación y gestión de proyectos
				Carga académica
				12
				Número de preparaciones
				12
Dr. Santos Gracia	<ul style="list-style-type: none"> Doctor en Ingeniería Multimedia, Universidad Politécnica de Cataluña, España (2000). Ingeniero Industrial, Universidad Politécnica de Cataluña, España (1996). Curso de Formación de Profesores - FUNIBER (2015). Profesor de "Introducción a la Gestión de Proyectos" en Doctorado de Integración y Desarrollo Económico, Universidad de León, España (2007-2010). Profesor de "Diseño de Proyectos" en Doctorado en Ingeniería de Proyectos, Universidad Tecnológica de Panamá, Panamá (2007-2010). Profesor de "Diseño y Gestión de Proyectos" en Doctorado en Ingeniería de Proyectos: Medio ambiente, calidad, seguridad y comunicación, Universidad Politécnica de Cataluña, España (2003-2009). Profesor de "Entornos Virtuales de Trabajo Colaborativo" en Doctorado en Ingeniería de Proyectos: Medio ambiente, calidad, seguridad y comunicación, Universidad Politécnica de Cataluña, España (2003-2009). Profesor de "Proyectos y Comunicación" en Doctorado en Ingeniería de Proyectos: Medio ambiente, calidad, seguridad y comunicación, Universidad Politécnica de Cataluña, España (2003-2009). Profesor de la carrera de grado de Ingeniería Industrial, Universidad Politécnica de Cataluña, España (2002-2009). 	<ul style="list-style-type: none"> Doctor en Ingeniería Multimedia, Universidad Politécnica de Cataluña, España (2000) 	<ul style="list-style-type: none"> Maestría en Dirección Estratégica con especialidad en Gerencia Maestría en Dirección Estratégica con especialidad en Telecomunicaciones Maestría en Dirección Estratégica con especialidad en Tecnologías de Información Maestría en Diseño, Gestión y Dirección de Proyectos Maestría en Diseño, Gestión y Dirección de Proyectos con especialidad en Arquitectura y Urbanismo Maestría en Diseño, Gestión y Dirección de Proyectos con Especialidad en Innovación y Producto Doctorado en Proyectos con especialidad en Investigación 	<ul style="list-style-type: none"> Tesis de Maestría
				Carga académica
				1
				Número de preparaciones
				1

PROFESORES PRINCIPALES				
Profesor/a	CV Resumido	Doctorado	Programa	Cursos que enseña
Dra. Sheila Queralt Estévez	<ul style="list-style-type: none"> Máster en Policía Científica e Inteligencia Criminal. Universitat Autònoma de Barcelona (UAB), 2016. Máster en Ciencias del Grafismo. UAB, 2016. Máster en Estadística Aplicada a la Investigación. Instituto Virtual de Ciencias Humanas, Madrid, 2013. Máster universitario en Lingüística Teórica y Aplicada. UPF, Barcelona, 2013. Máster en Criminalística especialidad en documentoscopia y pericia judicial de la propiedad intelectual e industrial. Universitat Autònoma de Barcelona, Barcelona, 2009-2011. Máster en Lingüística forense. IDEC-IULA, Barcelona, 2009-2011. Postgrado en Lenguaje jurídico y judicial. IDEC-IULA, Barcelona, 2010. Postgrado en perito calígrafo judicial, gráfica, documentoscopia y sociolingüística forense. Universitat Autònoma de Barcelona, Barcelona, 2010. Título propio universitario en Mediación Lingüística. UPF, Barcelona, 2010. - Licenciatura en Lingüística. UPF, Barcelona, 2005-2009. - Licenciatura en Traducción e Interpretación. UPF, Barcelona, 2005-2009 Docente en formato online del máster en la Facultad de Comunicación y Ciencias Sociales de la Universidad San Jorge y docente en el Centro de Investigación y Formación Criminológica de la Universidad Miguel Hernández. Directora de los cursos profesionales en Lingüística Forense del Laboratorio SQ. 	<ul style="list-style-type: none"> Doctorado en Traducción y Ciencias del Lenguaje. Unversitat Pompeu Fabra (UPF), España (2015). 	<ul style="list-style-type: none"> Maestría en Formación de Profesores de Inglés como Lengua Extranjera 	<ul style="list-style-type: none"> FP002 - Observation and Research in the Language Classroom FP004 - Individual Factors FP036 - Teaching English through Translation Master Thesis
				Carga académica
				4
				Número de preparaciones
4				
Dra. Silvia Aparicio	<ul style="list-style-type: none"> Estudios Postgraduados, becada del programa Erasmus (Dinamarca). Bachillerato en Administración de Empresas de la Universidad de Cambria (España). Ha servido en posiciones de gestión y coordinación en diferentes instituciones educativas. Tiene experiencia en posiciones administrativas en compañías privadas. Ha hecho presentaciones en temas como empresarismo, investigación científica, sistema contributivo, finanzas, mercadeo, distribución, y ambiente, nuevas tecnologías para el Ministerio de Agricultura de la Universidad Autónoma de Madrid, Cantabria, Valladolid y Copenhague. Autora y co-autora de varios artículos periodísticos de impacto y medios (Periódico El Mundo). 	<ul style="list-style-type: none"> Doctora en Economía, de la Facultad de Economía y Desarrollo Económico (Programa de Integración y Desarrollo Económico) de la Universidad Autónoma de Madrid, España (2014) 	<ul style="list-style-type: none"> Maestría en Dirección Estratégica con especialidad en Gerencia Maestría en Dirección Estratégica con especialidad en Telecomunicaciones Maestría en Dirección Estratégica con especialidad en Tecnologías de Información 	<ul style="list-style-type: none"> DD128 - Planificación y administración de la auditoría DD130 - Procedimientos de auditoría por áreas DD131 - Informes de auditoría DD154 - Control interno DD155 - Documentación, pruebas y riesgos de auditoría
				Carga académica
				5
				Número de preparaciones
5				
Dra. Silvia Pueyo Villa (Directora de Departamento)	<ul style="list-style-type: none"> Máster en Lingüística Aplicada a la Enseñanza del Español como lengua extranjera, Universidad de Jaén y la Universidad Internacional Iberoamericana (2008-2009) Máster de formación de Profesores de Español como lengua extranjera, la Universidad de Barcelona (1999-2001) Licenciada en Traducción e Interpretación, Universidad Autónoma de Barcelona (1997) Directora Académica de los grados de Traducción e Interpretación y Lenguas Aplicadas de Universidad Europea del Atlántico, Santander. Preparación complementaria: <ul style="list-style-type: none"> Curso de Formación para Directores de Tesis - FUNIBER (2015) Curso de Enseñanza en Ambiente Virtual - FUNIBER (2015) 	<ul style="list-style-type: none"> Doctora en Ciencias de la Educación, Universidad de Barcelona (2016) 	<ul style="list-style-type: none"> Maestría en Formación de Profesores de Español como Lengua Extranjera Doctorado en Educación con especialidad en investigación 	<ul style="list-style-type: none"> FP017 - Modos de conducir el aula FP028 - Desarrollo de las destrezas en el aula FP030 - Tecnología educativa en el aprendizaje de lenguas DO008 - Propuesta de la Tesis DO009 - Elaboración de la Tesis DO010 - Disertación de la Tesis Tesis de Maestría
				Carga académica
				7
				Número de preparaciones
5				

PROFESORES PRINCIPALES				
Profesor/a	CV Resumido	Doctorado	Programa	Cursos que enseña
Dra. Sonia Rodríguez Fernández	<ul style="list-style-type: none"> • DEA (Diploma de Estudios Avanzados) Universidad de Granada. Facultad de Ciencias de la Educación. • Licenciatura en Psicopedagogía Universidad de Granada. Facultad de Ciencias de la Educación. • Orientadora Gabinete Psicopedagógico y Orientación Universitaria. Universidad de Granada. • Participación en Proyectos de I+D financiados en Convocatorias públicas nacionales e internacionales. 	<ul style="list-style-type: none"> • Doctorado en Pedagogía y Psicopedagogía, Universidad de Granada, España (2003) 	<ul style="list-style-type: none"> • Doctorado en Educación con especialidad en investigación. 	<ul style="list-style-type: none"> • FP120 - Creación, adaptación y evaluación de materiales
				Carga académica
				1
				Número de preparaciones
1				
Dra. Susana de León	<ul style="list-style-type: none"> • Licenciada en Ingeniería Electrónica por el Instituto Tecnológico de Minatitlán. • Maestría en Ciencias en Ingeniería Electrónica por el CENIDET, especialización en electrónica de potencia. • Autora de numerosas publicaciones. • Dirección de tesis a nivel de maestría y doctorado. 	<ul style="list-style-type: none"> • Doctora en Ciencias de la Ingeniería Electrónica. Centro Nacional de Investigación y Desarrollo (CENIDET), Cuernavaca, México (2016) 	<ul style="list-style-type: none"> • Maestría en Gestión y Auditorías Ambientales • Maestría en Dirección Estratégica con especialidad en Gerencia 	<ul style="list-style-type: none"> • DO008 - Propuesta de la Tesis • DO009 - Elaboración de la Tesis • DO010 - Disertación de la Tesis • IP035 - Sistemas de gestión de la calidad • IP082 - Gestión de la calidad: ISO 9001 • IP089 - La norma ISO 9001 • IP090 - Gestión de la documentación y auditoría • MA010 - Gestión ambiental de la empresa • MA011 - Auditorías medioambientales • MA012 - Evaluación de impacto ambiental • MA060 - Energía solar fotovoltaica • MA062 - Energía eólica • MA098 - Gestión ambiental de la empresa: ISO 14001 • MA301 - Los sistemas de gestión medioambiental en la empresa • MA302 - La norma ISO 14001 y Auditoría • Tesis de Maestría
				Carga académica
				16
				Número de preparaciones
14				
Dra. Susana Martínez	<ul style="list-style-type: none"> • Maestría en Prevención de Riesgos Laborales, Junta de Castilla y León, (2009) • Licenciado en Ciencia y Tecnología de los Alimentos Intensificación Tecnología de los Alimentos, Universidad de León (2004) • Licenciada en Biología (2000) • Técnico Titulado Superior de Investigación, Instituto de Biomedicina de León (2013) • Numerosas formaciones de docencia online. • Profesora en la Universidad de León. 	<ul style="list-style-type: none"> • Doctora en Biología, Universidad de León, España (2004) 	<ul style="list-style-type: none"> • Maestría en Actividad Física: Entrenamiento y Gestión Deportiva • Maestría en Ciencias Naturopáticas 	<ul style="list-style-type: none"> • SN017 - Bioquímica Nutricional • SN043 - Ayudas ergogénicas • SN259 - Anatomía y Fisiología Humana • SN260 - Química orgánica
				Carga académica
				4
				Número de preparaciones
4				

PROFESORES PRINCIPALES				
Profesor/a	CV Resumido	Doctorado	Programa	Cursos que enseña
Dra. Sidneya Magaly Gaya	<ul style="list-style-type: none"> Maestría en Educación por la Universidade Federal de Santa Catarina, Brasil. Especialização em Fundamentos Curriculares de Educação Inclusiva. Graduação em Pedagogia Empresarial 	<ul style="list-style-type: none"> Doctora en Educación por la Universidade Federal de Santa Catarina, Brasil 	<ul style="list-style-type: none"> Maestría en Educación con especialidad en Educación Superior Maestría en Educación con especialidad en Organización y Gestión de Centros Educativos Maestría en Educación con especialidad en Formación del Profesorado Maestría en Educación con especialidad en las TIC's en Educación 	<ul style="list-style-type: none"> FP077 - Las TIC en el aula. Aplicaciones Didácticas y Utilización de Recursos FP182 - Gestión del Conocimiento e Innovación en la Educación Tesis de Maestría
				Carga académica
				3
				Número de preparaciones
3				
Dra. Vanessa Anaya Moix	<ul style="list-style-type: none"> Máster en Formación de profesores de español como lengua extranjera, Universitat de Barcelona (2001). Licenciada en Traducción e interpretación por la Universidad Pompeu Fabra (España). Cursos de especialización en calidad educativa y enseñanza en entornos virtuales. Estancias internacionales de más de 3 años en Francia e Irlanda. Numerosas publicaciones en revistas. 	<ul style="list-style-type: none"> Doctora en Didáctica en Lengua y Literatura por la Universidad de Barcelona, España (2008) 	<ul style="list-style-type: none"> Maestría en Formación de Profesores de Español como Lengua Extranjera Maestría en Formación de Profesores de Inglés como Lengua Extranjera 	<ul style="list-style-type: none"> FP011 - Task and Projects FP015 - Curriculum and Course Design - Principles and Practice FP018 - Observación e investigación en el aula Tesis de Maestría
				Carga académica
				4
				Número de preparaciones
4				
Dr. Víctor Jiménez	<ul style="list-style-type: none"> Ldo. en Ingeniería Civil por la Universidad Autónoma Metropolitana de México (México). Maestría en Ingeniería en Construcción por la Universidad Nacional Autónoma de México (México). Jefe y responsable de la Seguridad e Higiene del Proyecto Túnel Emisor Oriente (2009-2012) Asesor técnico de la Cámara de Diputados durante la construcción del edificio para la ASF. Se ha desempeñado como parte del plantel docente de 58 cursos de licenciatura, 65 de bachillerato. Ha participado en la modificación de los programas analíticos de UEAs (UAM). Cuenta con 5 artículos especializados en revistas nacionales. También ha realizado la evaluación técnica de un libro científico. Ha participado en diferentes congresos nacionales e internacionales. 	<ul style="list-style-type: none"> Doctor en Ingeniería Industrial por la Universidad Politécnica de Cataluña, España (2005) 	<ul style="list-style-type: none"> Maestría en Dirección Estratégica con especialidad en Gerencia Maestría en Dirección Estratégica con especialidad en Telecomunicaciones Maestría en Dirección Estratégica con especialidad en Tecnologías de Información 	<ul style="list-style-type: none"> DD1010 - Calidad asistencial y seguridad de los pacientes IP002 - Seguridad en el trabajo IP003 - Higiene industrial IP004 - Medicina del trabajo IP059 - Fundamentos de la prevención de riesgos laborales IP060 - Seguridad laboral IP076 - Higiene en el trabajo Tesis de Maestría
				Carga académica
				8
				Número de preparaciones
8				
Dra. Viviane Brandão	<ul style="list-style-type: none"> Máster en Ingeniería y Gestión del Conocimiento, Universidad Federal de Santa Catarina - UFSC. Brasil (2012) Licenciatura en Sistemas de Información, Universidad Federal de Santa Catarina - UFSC. Brasil (2006) 	<ul style="list-style-type: none"> Doctora en Ingeniería de Producción, Universidad Federal de Santa Catarina - UFSC. Brasil (2019) 	<ul style="list-style-type: none"> Maestría en Dirección Estratégica con especialidad en Gerencia Maestría en Dirección Estratégica con especialidad en Telecomunicaciones Maestría en Dirección Estratégica con especialidad en Tecnologías de Información 	<ul style="list-style-type: none"> DD014 - Dirección y planificación estratégica DD068 - Gestión del conocimiento y aprendizaje organizacional Tesis de maestría
				Carga académica
				3
				Número de preparaciones
3				

PROFESORES PRINCIPALES				
Profesor/a	CV Resumido	Doctorado	Programa	Cursos que enseña
Dra. Viviane Sartori	<ul style="list-style-type: none"> Maestría en Ingeniería y Gestión del conocimiento, Universidade Federal de Santa Catarina (2012). Graduación en Pedagogía, Universidade Estadual de Maringá, UEM, Brasil (1994). Profesora Visitante en la Facultad Católica de Santa Catarina, FACASC, Brasil. PCADIS – Grupo de investigación científica en educación a distancia - 2012 - 2015. Habitaciones de innovación y emprendedorismo (Via Estação Conhecimento). 	<ul style="list-style-type: none"> Doctorado en Ingeniería y Gestión del Conocimiento, Universidade Federal de Santa Catarina (2017) 	<ul style="list-style-type: none"> Doctorado en Educación con especialidad en Investigación Maestría en Educación con especialidad en Organización y Gestión de Centros Educativos 	<ul style="list-style-type: none"> FP081 - Planejamento e direção estratégica FP123 - Orientación Educativa y Tutoría FP176 - Desarrollo profesional y práctica reflexiva del docente universitario Tesis de Maestría
				Carga académica
				4
				Número de preparaciones
4				
Dra. Yaritza María Elba Ferreira	<ul style="list-style-type: none"> Maestría en Gerencia Avanzada en Educación, Universidad de Carabobo, Venezuela (2006) Licenciada en Psicología, Universidad Yacambú, Venezuela (2018) Licenciada en Educación, Universidad Yacambú, Venezuela (2003) 	<ul style="list-style-type: none"> Doctora en Educación, Universidad de Carabobo, Venezuela (2010). 	<ul style="list-style-type: none"> Maestría en Educación con especialidad en Educación Superior Maestría en Educación con especialidad en Organización y Gestión de Centros Educativos Maestría en Educación con especialidad en Formación del Profesorado Maestría en Educación con especialidad en las TIC's en Educación 	<ul style="list-style-type: none"> Tesis de Maestría
				Carga académica
				1
				Número de preparaciones
1				
Dra. Yini Miró	<ul style="list-style-type: none"> Maestría en Diseño, Gestión y Dirección de Proyectos de Arquitectura y Urbanismo, UNINI Puerto Rico (2014) Arquitecta, Universidad de Los Andes, Mérida - Venezuela (2009) Arquitecta, Elaboración de proyectos para diseño de interiores, Baobab Diseño y Manufactura C.A – Mérida Venezuela (2014-actualmente) 	<ul style="list-style-type: none"> Doctora en Proyectos. Universidad Internacional Iberoamericana (México) (2020) 	<ul style="list-style-type: none"> Maestría en Dirección Estratégica con especialidad en Gerencia Maestría en Dirección Estratégica con especialidad en Telecomunicaciones Maestría en Dirección Estratégica con especialidad en Tecnologías de Información Maestría en Diseño, Gestión y Dirección de Proyectos Maestría en Diseño, Gestión y Dirección de Proyectos con especialidad en Arquitectura y Urbanismo Maestría en Diseño, Gestión y Dirección de Proyectos con Especialidad en Innovación y Producto 	<ul style="list-style-type: none"> AU004 - Componentes contextuales del proyecto: económicos, sociales, institucionales y culturales AU010 - Gestión integral de diseño y de producto AU016 - El diseño de producto y los actores de innovación tecnológica AU017 - Diseño rentable y estratégico Tesis de Maestría
				Carga académica
				5
				Número de preparaciones
5				
Dr. Yoanky Cordero	<ul style="list-style-type: none"> Curso en Relaciones Políticas Internacionales. Instituto Superior de Relaciones Internacionales, Cuba (2005-2007). Diplomado en Formación de Trabajadores Sociales. Universidad de La Habana, Cuba (2002-2003). Licenciatura en Educación. Universidad de Ciencias Pedagógicas (UCP), Cuba (1998-2002). Investigador colaborador en Universidade Estadual Paulista (UNESP), Brasil y en Universidade Estadual Paulista (UNESP), Brasil. 	<ul style="list-style-type: none"> Doctor en Letras, Universidade Estadual Paulista (UNESP), Brasil (2012-2016). 	<ul style="list-style-type: none"> Maestría en Educación con especialidad en Formación del Profesorado 	<ul style="list-style-type: none"> FP091 - Aprendizaje integrado de contenido y lengua Tesis de Maestría
				Carga académica
				2
				Número de preparaciones
2				

DIRECTORES DE TESIS				
Directores de Tesis	CV Resumido	Doctorado	Área	Cursos que enseña
Dr. Adrián Abrego	<ul style="list-style-type: none"> Maestría en Humanismo. Universidad Bonaterra (2003). Maestría en Dirección de Empresas. Instituto Panamericano de Dirección de Empresas (1983). Ingeniero Bioquímico. Instituto Politécnico Nacional (1977). Universidad Cuauhtémoc. Tutor y Coordinador del Doctorado en Ciencias de la Educación (2016-actual). Consultores en Dirección Estratégica. Socio fundador (2004-2011). Bodywear Mexicana, S.A. de C. V. Jefe de abastecimiento (2000- 2004). International Sewing, S.A. de C. V. Gerente de Planta (1998-1999). 	<ul style="list-style-type: none"> Doctor en Ciencias de la Educación Universidad Cuauhtémoc (2014) 	<ul style="list-style-type: none"> Doctorado en Educación con especialidad en Investigación 	<ul style="list-style-type: none"> DO008 - Propuesta de la Tesis DO009 - Elaboración de la Tesis DO010 - Disertación de la Tesis
				Carga académica
				3
				Número de preparaciones
1				
Dra. Adriana Ferreira da Silva	<ul style="list-style-type: none"> Maestría en Acuicultura. Universidade Federal do Rio Grande, FURG, Brasil (2009) Licenciatura en Zootecnia. Universidad Estatal de Maringá, Paraná, Brasil (2007) Profesor Universidad Autónoma de Yucatán (UADY). (2013 - actual) Profesor en la Universidad Nacional Autónoma de México (UNAM) (2010 y 2011) Socio fundador de KAMER Eco Granja La Campechana S de R.L de CV (2014 - actual) Socio fundador de Corium Fish Pieles Exóticas del Sureste SA de CV (2014 - actual) Asesor técnico en Padilla & Silva Consultoría (2014 - actual) Directora General de Acuícola Garza Productora y Comercializadora S.A de C.V (2014 - actual) 	<ul style="list-style-type: none"> Doctor en Ciencias del Mar y Limnología. Universidad Nacional Autónoma de México (2017) 	<ul style="list-style-type: none"> Doctorado en Proyectos con especialidad en Investigación 	<ul style="list-style-type: none"> DO008 - Propuesta de la Tesis DO009 - Elaboración de la Tesis DO010 - Disertación de la Tesis
				Carga académica
				3
				Número de preparaciones
1				
Dra. Adriana Matos Patron	<ul style="list-style-type: none"> Master in Infectomics and Molecular Pathogenesis. National Polytechnic Institute of Mexico (CINVESTAV-IPN), Mexico (2009) B.S (Pharmaceutical Chemistry and Biology). Autonomous University of Campeche, Mexico (2006) PostDoctorado Research. NCE Molecular Discovery in the Drug Design and Selection Platform. GSK, Collegeville, PA. Research Advisor: Jim Clemens (2015-2017) Doctorado Research. Department of Virology, Regional Research Center Hideyo Noguchi, Autonomous University of Yucatan, Mexico. Research Advisor: Guadalupe Ayora-Talavera (2011-2014) 	<ul style="list-style-type: none"> Doctor en Virología celular y molecular. Universidad Autónoma de Yucatán, México (2014) 	<ul style="list-style-type: none"> Doctorado en Proyectos con especialidad en Investigación 	<ul style="list-style-type: none"> DO008 - Propuesta de la Tesis DO009 - Elaboración de la Tesis DO010 - Disertación de la Tesis
				Carga académica
				3
				Número de preparaciones
1				
Dr. Aldo Álvarez Risco	<ul style="list-style-type: none"> Doctorado en Farmacia y Bioquímica. Universidad Nacional Mayor de San Marcos, México (2011) Magister en Farmacología con mención en Farmacología Experimental. Universidad Nacional Mayor de San Marcos, México (2004) Máster Universitario en Atención Farmacéutica. Universidad de Granada, España (2003) Químico Farmacéutico. Universidad Nacional Mayor de San Marcos, México (1999) 	<ul style="list-style-type: none"> Doctor en Filosofía (PhD) con Especialidad en Administración. Universidad Autónoma de Nuevo León, México (2019) 	<ul style="list-style-type: none"> Doctorado en Proyectos con especialidad en Investigación 	<ul style="list-style-type: none"> DO008 - Propuesta de la Tesis DO009 - Elaboración de la Tesis DO010 - Disertación de la Tesis
				Carga académica
				3
				Número de preparaciones
1				
Dra. Águeda Moreno Morenos	<ul style="list-style-type: none"> Licenciada en Filosofía y Letras - sección Filología (1997) por la U. de Granada; Doctora en Filología (2003) por la U. de Jaén; Máster en Elaboración de diccionarios y control de calidad del léxico español (2010) por la UNED; Profesora Titular de la Universidad de Jaén (2011). Experiencia docente a tiempo completo desarrollada dentro del Departamento de Filología Española, Área de Lengua Española de la Universidad de Jaén (Desde 2001- hasta la actualidad) en el Grado de Filología Hispánica, Grado de Educación Infantil, Diplomatura de Maestro Esp. Lengua Extranjera; Diplomatura de Maestro Esp. Educación Musical y Licenciatura en Filología Inglesa. Dos tramos de investigación del CNEAI. 	<ul style="list-style-type: none"> Doctora en Filología Hispánica, Universidad de Jaén (2003) 	<ul style="list-style-type: none"> Doctorado en Educación con especialidad en investigación 	<ul style="list-style-type: none"> DO008 - Propuesta de la Tesis DO009 - Elaboración de la Tesis DO010 - Disertación de la Tesis
				Carga académica
				3
				Número de preparaciones
1				

DIRECTORES DE TESIS					
Directores de Tesis	CV Resumido	Doctorado	Área	Cursos que enseña	
Dr. Agustín Locón	<ul style="list-style-type: none"> Maestría en Ciencias Sociales, Licenciado en Historia. Profesor de los posgrados de la Universidad Mariano Gálvez y de la Universidad Panamericana ambas de Guatemala. Miembro de la Comisión Panamericana de Historia del Instituto Panamericano de Geografía e Historia. Autor de varias publicaciones entre las que destacan: Guatemala: educación y desarrollo. Las maras, minorías violentas en Centroamérica. Sentimientos atávicos y formación del imaginario nacional en Guatemala. 	<ul style="list-style-type: none"> Doctorado en Ciencias Sociales. Facultad Latinoamericana de Ciencias Sociales. Sede Académica Guatemala (2009) 	<ul style="list-style-type: none"> Doctorado en Educación con especialidad en investigación 	<ul style="list-style-type: none"> DO008 - Propuesta de la Tesis DO009 - Elaboración de la Tesis DO010 - Disertación de la Tesis 	
				Carga académica	3
				Número de preparaciones	1
Dr. Alejandro Alonso García	<ul style="list-style-type: none"> Posdoctorado en la Unidad de Materiales del Centro de Investigación Científica de Yucatán (2015-2016) Maestro en Ciencias en la Ingeniería Mecánica, Especialidad en el Área energética (9.8/10) Ingeniero Mecánico con Especialidad en Diseño Mecánico Instituto Tecnológico de Mérida 2005 Cuenta con 7 publicaciones, 5 en revistas JCR, he impartido clases en niveles Doctorado, Maestría y licenciatura, en materias afines a las áreas físico matemáticas. 	<ul style="list-style-type: none"> Doctor en Ciencias en la Ingeniería Mecánica, Especialidad en el Área Energética, Escuela Superior de Ingeniería Mecánica, Instituto Politécnico Nacional Campus Zacatenco (mención honorífica) (2015) 	<ul style="list-style-type: none"> Doctorado en Proyectos con especialidad en investigación 	<ul style="list-style-type: none"> DO008 - Propuesta de la Tesis DO009 - Elaboración de la Tesis DO010 - Disertación de la Tesis 	
				Carga académica	3
				Número de preparaciones	1
Dr. Alejandro Fuentes Penna	<ul style="list-style-type: none"> Ingeniero en Sistemas Computacionales por el Instituto Tecnológico de Cuautla. Maestría en Ciencias Computacionales por el Instituto Tecnológico de Estudios Superiores Monterrey. Cursos de actualización: Diplomado en Educación Basada en Competencias, Administración de Proyectos de Tecnología de Información, Seminario de investigación con SPSS, ArcGIS 10.0, Mapa Digital de México, Tecnología educativa, Curso de Java Developer 6.0 Profesor Investigador en Instituciones de Educación Superior. Profesor por asignatura en posgrado, asignaturas en línea y asignaturas en programas semipresenciales Investigador en Computación Científica, Inteligente y Bioinspirada con artículos indizados, JCR y congreso de diferentes áreas. Publicación de libros científicos, de divulgación y docencia. Dirección de tesis de licenciatura y posgrado. Miembro del Sistema Estatal de Investigadores 2011 – 2012. Consejo de Ciencia y Tecnología del Estado de Morelos. 	<ul style="list-style-type: none"> Doctor en Planeación Estratégica y Dirección de Tecnología / Universidad Popular Autónoma del Estado de Puebla (2012) 	<ul style="list-style-type: none"> Doctorado en Proyectos con especialidad en investigación 	<ul style="list-style-type: none"> DO008 - Propuesta de la Tesis DO009 - Elaboración de la Tesis DO010 - Disertación de la Tesis 	
				Carga académica	3
				Número de preparaciones	1
Dr. Alfonso Jesús Cruz Lendínez	<ul style="list-style-type: none"> Título Superior Profesional en Enfermería por Hoogeschool Zeeland (Holanda). Título Superior en Prevención de Riesgos Laborales, por la Universidad de Alcalá de Henares (España) Diplomado en Enfermería por la Universidad de Granada (España). 20 años de experiencia laboral en el ámbito asistencial en hospitales. 12 años de experiencia en el área docente universitario. 5 años como Decano de la Facultad de Ciencias de la Salud de la Universidad de Jaén. Actualmente Vicerrector de Profesorado y ordenación académica. Presidente de la Fundación AGEING LAB orientada a la calidad de vida en el envejecimiento. Miembro de varias asociaciones de gestión sanitaria, geriatría y gerontología. 	<ul style="list-style-type: none"> Doctor en Enfermería y cultura de los ciudadanos, Universidad de Jaén, España (2007) 	<ul style="list-style-type: none"> Doctorado en Educación con especialidad en investigación 	<ul style="list-style-type: none"> DO008 - Propuesta de la Tesis DO009 - Elaboración de la Tesis DO010 - Disertación de la Tesis 	
				Carga académica	3
				Número de preparaciones	1

DIRECTORES DE TESIS					
Directores de Tesis	CV Resumido	Doctorado	Área	Cursos que enseña	
Dra. Alice Sacheska Martínez Rappa	<ul style="list-style-type: none"> Maestría en Orientación y Consejería Universidad Interamericana de Puerto Rico, Recinto de Arecibo (2005 – 2007). Bachillerato en Educación Elemental (Kinder a Sexto) Universidad de Puerto Rico, Recinto de Arecibo (2002 – 2005). 15 créditos aprobados en Administración y Supervisión Caribbean University, Recinto de Vega Baja (2011). 	<ul style="list-style-type: none"> Doctora en Educación con especialidad en Consejería. Universidad Interamericana de Puerto Rico, Recinto Metropolitano (2014). 	<ul style="list-style-type: none"> Doctorado en Educación con especialidad en investigación 	<ul style="list-style-type: none"> DO008 - Propuesta de la Tesis. DO009 - Elaboración de la Tesis. DO010 - Disertación de la Tesis. 	
				Carga académica	3
				Número de preparaciones	1
Dra. Alma Torres Rivera	<ul style="list-style-type: none"> Maestría en Administración Pública. Centro de Investigación y Docencia Económica (2007). Licenciatura en Administración. Universidad Autónoma Metropolitana Unidad Azcapotzalco (1993). Diplomado en Formación Docente. Instituto Politécnico Nacional (2013). Jefa del Departamento de Posgrado de la Escuela Superior de Comercio y Administración, Unidad Santo Tomás (2016 - presente). Jefa del Departamento de Innovación Educativa de la Escuela Superior de Comercio y Administración, Unidad Santo Tomás, IPN (2016). Responsable de la Licenciatura en Administración y Desarrollo Empresarial de la Escuela Superior de Comercio y Administración, Unidad Santo Tomás, IPN (2012). 	<ul style="list-style-type: none"> Doctor en Educación. Centro Universitario de España y México (2016) 	<ul style="list-style-type: none"> Doctorado en Proyectos con especialidad en Investigación 	<ul style="list-style-type: none"> DO008 - Propuesta de la Tesis DO009 - Elaboración de la Tesis DO010 - Disertación de la Tesis 	
				Carga académica	3
				Número de preparaciones	1
Dra. Almitra Medina	<ul style="list-style-type: none"> Master in Spanish Linguistics. Georgetown University (2003). B.A. in Spanish. University of North Carolina at Wilmington (2001). Fast Forward Language. Institute in Maceió, Brazil (2003). Division of Research and Graduate Studies, East Carolina University (2015-2018). National Science Foundation (NSF), Division of Behavioral and Cognitive Sciences, Linguistics Program (2021). 	<ul style="list-style-type: none"> Ph.D. in Spanish Applied Linguistics, Georgetown University Major areas: Second language acquisition (SLA) and psycholinguistics (2008) 	<ul style="list-style-type: none"> Doctorado en Proyectos con especialidad en Investigación 	<ul style="list-style-type: none"> DO008 - Propuesta de la Tesis DO009 - Elaboración de la Tesis DO010 - Disertación de la Tesis 	
				Carga académica	3
				Número de preparaciones	1
Dr. Álvaro Pérez García	<ul style="list-style-type: none"> Diploma de Estudios Avanzados del Tercer Ciclo por la Universidad de Granada. Licenciado en Pedagogía por la Universidad de Granada. Autor del libro "Las instituciones educativas ante los retos tecnológicos y solidarios de la Sociedad del Conocimiento" Autor de diversos artículos en revistas, orientados a recursos didácticos (cine, videojuegos) como medios de aprendizaje. Ha participado en la coordinación de diferentes eventos de carácter educativo. Ha sido Coordinador de Proyectos Educativos de la Universidad Internacional Menéndez Pelayo, sede de la Línea de la Concepción. Desde el año 2002, comunicador activo en ponencias relacionadas con el ámbito pedagógico e inserción laboral de diferentes grupos de la sociedad, presentadas en eventos universitarios nacionales e internacionales. Ha participado en diferentes proyectos de investigación, relacionados con la comunicación visual en el ámbito académico, educación para la paz, fomento al diálogo multicultural, educación de adultos. Experiencia docente de diversas asignaturas en la Escuela Universitaria de Magisterio-SAFA, adscrita a la Universidad de Jaén. 	<ul style="list-style-type: none"> Doctor en Pedagogía por la Universidad de Granada (2005) 	<ul style="list-style-type: none"> Doctorado en Educación con especialidad en Investigación 	<ul style="list-style-type: none"> DO008 - Propuesta de la Tesis DO009 - Elaboración de la Tesis DO010 - Disertación de la Tesis 	
				Carga académica	3
				Número de preparaciones	1

DIRECTORES DE TESIS					
Directores de Tesis	CV Resumido	Doctorado	Área	Cursos que enseña	
Dra. Ana Fernández García	<ul style="list-style-type: none"> Máster en Innovación e Investigación en Educación. Universidad Nacional de Educación a Distancia (2012) Licenciada en Pedagogía y Diploma en Educación Social. UNED. Profesora Ayudante Doctorado en el DPTO. DE MÉTODOS DE INVESTIGACIÓN Y DIAGNÓSTICO EN EDUCACIÓN (MIDE II - OEDIP) en la Universidad Nacional de Educación a Distancia (Presente) Secretaría Académica del Máster Universitario en Orientación Profesional y Coordinadora del programa de e-mentoría dentro del máster (2017 - presente) Investigación: Análisis del perfil del E-mentor en el marco de estudios de posgrado a distancia (2019) Investigación: Educational needs of Spanish Youths at risk of social exclusion. Future Challenges Before School Failure (2019) 	<ul style="list-style-type: none"> Doctor en Educación. UNED (2016) 	<ul style="list-style-type: none"> Doctorado en Educación con especialidad en Investigación 	<ul style="list-style-type: none"> DO008 - Propuesta de la Tesis DO009 - Elaboración de la Tesis DO010 - Disertación de la Tesis 	
				Carga académica	3
				Número de preparaciones	1
Dra. Anabell Fondón	<ul style="list-style-type: none"> Master en Ciencia, Tecnología y Sociedad. Universidad de Salamanca (2017) Postgrado en Formación de Formadores. Universidad de Extremadura (2017) Licenciada en Sociología, Especialidad en Educación, Política y Comunicación. Universidad de Salamanca (2001) Profesora Ayudante Doctorado. Universidad Rey Juan Carlos, Madrid (presente) Profesora colaboradora. Universidad Internacional de la Rioja (presente) Profesora Asociada, Profesora Sustituta. Universidad de Extremadura (2009 - 2019) Técnica de Innovación Social. Escuela de Administraciones Públicas (2013 - 2014) 	<ul style="list-style-type: none"> Doctor en Psico-Sociología, Especialidad en Educación y Psicología Social. Universidad de Extremadura (2012) 	<ul style="list-style-type: none"> Doctorado en Educación con especialidad en Investigación 	<ul style="list-style-type: none"> DO008 - Propuesta de la Tesis DO009 - Elaboración de la Tesis DO010 - Disertación de la Tesis 	
				Carga académica	3
				Número de preparaciones	1
Dra. Andrea Arreguin Coronado	<ul style="list-style-type: none"> Máster Universitario en Nutrigenómica y Nutrición Personalizada por la Universidad de las Islas Baleares (2013). Magister en Nutrición y Alimentos con mención Nutrición Humana por el Instituto de Nutrición y Tecnología de los Alimentos, Santiago de Chile (2012). Licenciada en Nutrición y Ciencia de los Alimentos por la Universidad Iberoamericana León, Gto. México (2009). 	<ul style="list-style-type: none"> Doctora en Nutrigenómica y Nutrición Personalizada por la Universidad de las Islas Baleares (2017). 	<ul style="list-style-type: none"> Maestría en Actividad Física: Entrenamiento y Gestión Deportiva 	<ul style="list-style-type: none"> DO008 - Propuesta de la Tesis DO009 - Elaboración de la Tesis DO010 - Disertación de la Tesis 	
				Carga académica	3
				Número de preparaciones	1
Dra. Andresa Sartor Harada	<ul style="list-style-type: none"> MIPE - Máster Interuniversitario en Psicología de la Educación, Universitat de Barcelona Licenciada en Pedagogía, Universidad São Bernardo Prácticas del máster en Centro La Caixa Profesora de educación primaria y ayudante en la dirección de la escuela Escola Villare Profesora auxiliar y ayudante en la coordinación de la escuela Colégio Augusto Laranja Maestra y profesora coordinadora de proyectos en Colégio Pueri Domus 	<ul style="list-style-type: none"> Doctora en Educación por la Universidad Internacional Iberoamericana de México (2018) 	<ul style="list-style-type: none"> Doctorado en Educación con especialidad en investigación 	<ul style="list-style-type: none"> DO008 - Propuesta de la Tesis DO009 - Elaboración de la Tesis DO010 - Disertación de la Tesis 	
				Carga académica	3
				Número de preparaciones	1
Dr. Ángel L. Negrón Candelaria	<ul style="list-style-type: none"> Maestría en Educación con especialidad en Orientación y Consejería Educativa. Universidad del Turabo, Caguas, Puerto Rico. Bachillerato en Educación Secundaria con especialidad en Historia. Pontificia Universidad Católica de Puerto Rico, Recinto de Arecibo. 	<ul style="list-style-type: none"> Doctor en Educación con especialidad en Gerencia Educativa. Pontificia Universidad Católica de Puerto Rico, Recinto de Ponce (2008) 	<ul style="list-style-type: none"> Doctorado en Educación con Especialidad en Investigación 	<ul style="list-style-type: none"> DO008 - Propuesta de la Tesis DO009 - Elaboración de la Tesis DO010 - Disertación de la Tesis 	
				Carga académica	3
				Número de preparaciones	1

DIRECTORES DE TESIS				
Directores de Tesis	CV Resumido	Doctorado	Área	Cursos que enseña
Dr. Ángel Rojas Vistorte	<ul style="list-style-type: none"> Máster en Psicología Clínica. Universidad de La Habana, Cuba (2009) Psicología General. Universidad de Oriente, Cuba (2005) Profesor y director de tesis de maestría y Doctorado. Universidad Europea del Atlántico (2021 - presente) Profesor de Psicología. Universidad Nove de Julho (2020 - presente) Profesor en el Curso de Especialización en Neuroaprendizaje, Psicomotricidad y Cognición. Instituto del Saber, São Paulo, Brasil (2020 - 2021) 	<ul style="list-style-type: none"> Doctor en Psiquiatría y Psicología Médica. Universidad Federal de São Paulo (2018) 	<ul style="list-style-type: none"> Doctorado en Educación con Especialidad en Investigación 	<ul style="list-style-type: none"> DO008 - Propuesta de la Tesis DO009 - Elaboración de la Tesis DO010 - Disertación de la Tesis
				Carga académica
				3
				Número de preparaciones
1				
Dr. Ángel G. Torres Maldonado	<ul style="list-style-type: none"> Máster en Administración de Empresas con especialidad en Gestión general del plan de negocios como presentación final en mayo de 2008 (Best Choice Radiology Inc.). Universidad del Este, Carolina, Puerto Rico (2005 - 2008). Bachillerato en Ciencias en Salud Pública - Magna Cum Laude, concentración: Gestión de Servicios de Salud. Universidad del Este de Carolina, Puerto Rico. Grado Asociado en Tecnología de Radiología. La Universidad Central del Caribe, Cayey, Puerto Rico (Escuela de Medicina). 	<ul style="list-style-type: none"> Doctor en Educación (Tecnología Instrucciona y Educación a Distancia). Nova Southeastern University de Miami, Florida (2014). 	<ul style="list-style-type: none"> Doctorado en Educación con especialidad en Investigación 	<ul style="list-style-type: none"> DO008 - Propuesta de la Tesis DO009 - Elaboración de la Tesis DO010 - Disertación de la Tesis
				Carga académica
				3
				Número de preparaciones
1				
Dra. Annery Serrano Rodríguez	<ul style="list-style-type: none"> Máster en zoología y ecología animal, Universidad de la Habana, Facultad de Biología. Licenciada en Biología por la Universidad de la Habana, Facultad de Biología. Profesora Instructora. Departamento de Biología Animal y Humana. Facultad de Biología. Universidad de la Habana. Revisora Revista Biología (Ciencias Biológicas, Universidad de la Habana) 	<ul style="list-style-type: none"> Doctorado en Ciencias Biológicas (2017) 	<ul style="list-style-type: none"> Doctorado en Proyectos con especialidad en investigación 	<ul style="list-style-type: none"> DO008 - Propuesta de la Tesis DO009 - Elaboración de la Tesis DO010 - Disertación de la Tesis
				Carga académica
				3
				Número de preparaciones
1				
Dr. Antonio Álvarez Baz	<ul style="list-style-type: none"> Licenciado en Traducción e Interpretación en Francés e Italiano por la Universidad de Granada. Diplomado en E.G.B. en Lengua Española y Francés por la Universidad del País Vasco. Experto Universitario en Educación de Adultos por la Universidad de Granada. Especialista en la enseñanza de ELE (Español como Lengua Extranjera) subespecialidad sinohablantes. 27 años de experiencia en la enseñanza de ELE. Profesor titular del Centro de Lenguas Modernas de la Universidad de Granada. Desde el año 2002 imparte docencia a profesores en diferentes países extranjeros y en España. Cuenta con diferentes publicaciones todas ellas relacionadas con la enseñanza de ELE. Actualmente colabora en tres másteres de ELE (dos de la UGR y uno de la Universidad de Jaén). 	<ul style="list-style-type: none"> Doctor en Didáctica de la Lengua y la Literatura por la Universidad de Granada (2002) 	<ul style="list-style-type: none"> Doctorado en Educación con especialidad en investigación 	<ul style="list-style-type: none"> DO008 - Propuesta de la Tesis DO009 - Elaboración de la Tesis DO010 - Disertación de la Tesis
				Carga académica
				3
				Número de preparaciones
1				

DIRECTORES DE TESIS				
Directores de Tesis	CV Resumido	Doctorado	Área	Cursos que enseña
Dr. Antonio Cortés	<ul style="list-style-type: none"> • Maestro - Especialidad de Educación Musical. Facultad de Ciencias de la Educación. Universidad de Málaga (1998) • Licenciado en Psicopedagogía. Facultad de Ciencias de la Educación Universidad de Málaga (2000) • Master en Psicología Infantil: Aspectos Clínicos, Evolutivos y Educativos. Asociación Española de Psicología Conductual (AEPC) y Fundación Empresa Universidad de Granada (FEUGR) (2002-2004) • Experto Universitario en Atención Temprana. Universidad de Málaga (2001) • Director de Atpsico Gabinete. Centro Sanitario con NICA: 43.266 (Marzo 2002 - hasta la actualidad) • Las líneas de trabajo e investigación: Atención Temprana dirigida a niños y niñas de 0 a 6 años; Psicología infantil y juvenil; especialista en evaluación, diagnóstico y tratamiento de niños con Trastornos por Déficit de Atención con Hiperactividad y Trastornos de Conducta, con Intervenciones dirigidas tanto a los niños como a los padres mediante terapia familiar conductual; Altas Capacidades Intelectuales; Epidemiología y Prevención Psicopatología Infantil. Centro colaborador de la Universidad de Málaga. • Formación del Profesorado. Temáticas: Inclusión, Aprendizaje Cooperativo, Alumnado de Riesgo, Problemas de conducta, TDAH, Altas Capacidades, Asesoramiento curricular, etc. en colaboración con los Centros del Profesorado. Actualmente se llevan a cabo dos programas dirigidos a dos centros públicos dependientes del Centro del Profesorado de Motril. Granada. 	<ul style="list-style-type: none"> • Doctorado (Programa/ Universidad) Programa de doctorado: "Programa de Investigación e Intervención en Contextos de Desarrollo" Departamento de Psicología Evolutiva y de la Educación. Facultad de Psicología. Universidad de Málaga (2016) 	<ul style="list-style-type: none"> • Doctorado en Educación con especialidad en investigación 	<ul style="list-style-type: none"> • DO008 - Propuesta de la Tesis. • DO009 - Elaboración de la Tesis. • DO010 - Disertación de la Tesis.
				Carga académica
				3
				Número de preparaciones
1				
Dr. Antonio Rafael Fernández Paradas	<ul style="list-style-type: none"> • Doctorado en Historia del Arte. Universidad de Málaga (2012) • Máster de postgrado Desarrollo Social de la cultura Artística. Universidad de Málaga (2011) • Experto en Gestión documental en Museos. Universidad de Alcalá de Henares (2013) • Licenciado en Documentación. Universidad de Granada (2007) • Diplomado en Biblioteconomía y Documentación, Universidad de Granada (2004) • Docencia de Grado y Postgrado: <ul style="list-style-type: none"> - Universidad Politécnica Salesiana, Ecuador (2020) - Universidad de Vigo (2014 - 2022) - Universidad Federal de Alfenas, Brasil (2016 - 2017) - Universidad Internacional de Andalucía (2014) 	<ul style="list-style-type: none"> • Doctor en Ciencias de la Educación. Universidad de Málaga (2021) 	<ul style="list-style-type: none"> • Doctorado en Educación con especialidad en investigación 	<ul style="list-style-type: none"> • DO008 - Propuesta de la Tesis • DO009 - Elaboración de la Tesis • DO010 - Disertación de la Tesis
				Carga académica
				3
				Número de preparaciones
1				

DIRECTORES DE TESIS				
Directores de Tesis	CV Resumido	Doctorado	Área	Cursos que enseña
Dr. Antonio Hernández Fernández	<ul style="list-style-type: none"> Licenciado en Filosofía y Letras (Filosofía y Ciencias de la Educación). Universidad de Granada. Diplomado en profesorado de educación general básica. Universidad de Granada. Especialista en logopedia. Universidad Politécnica de Madrid. Diploma en Logopedia. Universidad Complutense de Madrid. Máster en logopedia. Universidad de Vic. Ha sido profesor asociado laboral en la Universidad de Granada. Maestro de audición y lenguaje en la Junta de Andalucía. Profesor ayudante doctor. Departamento de Pedagogía de la Universidad de Jaén. Profesor contratado doctor. Departamento de Pedagogía de la Universidad de Jaén. Cuenta con diferentes publicaciones en revistas científicas. Miembro de comités y consejos científicos relacionados con el área de Educación y lenguaje. Líneas de investigación relacionadas con: Diagnóstico, identificación de necesidades educativas especiales y rehabilitación en audición y lenguaje, logopedia y apoyo a la integración, Educación inclusiva: aspectos constituyentes, ámbitos y espacios inclusivos, hechos diferenciales y normalizadores, Trastornos de la comunicación, lenguaje habla y voz en: discapacidades sensoriales, psíquicas, motóricas y del espectro autista. 	<ul style="list-style-type: none"> Doctor en Pedagogía por la Universidad de Granada (2001) 	<ul style="list-style-type: none"> Doctorado en Educación con especialidad en investigación 	<ul style="list-style-type: none"> DO008 - Propuesta de la Tesis DO009 - Elaboración de la Tesis DO010 - Disertación de la Tesis
				Carga académica
				3
				Número de preparaciones
				1

DIRECTORES DE TESIS				
Directores de Tesis	CV Resumido	Doctorado	Área	Cursos que enseña
Dr. Antonio Pantoja Vallejo	<ul style="list-style-type: none"> • Obtuvo el Premio Extraordinario de Doctorado. • Licenciado en Filosofía y Ciencias de la Educación por la Universidad de Granada. • Profesor titular de la Universidad de Jaén. • Responsable del Grupo de Investigación IDEO (HUM 660). • Editor Jefe de la revista científica "MLS-Educational Research". • Ha dirigido 28 tesis doctorales y decenas de Trabajos de Fin de Máster. • Cuenta con más de 50 artículos publicados, 29 libros y 25 capítulos de libros. • Su última obra es: Pantoja, A (Coord.) (2015). <i>Manual básico para la realización de tesinas, tesis y trabajos de investigación</i>. Madrid: EOS. • Líneas de investigación: Orientación, tutoría, TIC aplicadas a la orientación y la tutoría, educación intercultural. • En la actualidad es el Investigador Principal del Proyecto I+D de Excelencia aprobado en la convocatoria de 2016 del Ministerio de Economía y Competitividad de España (Ref. EDU2016-75892-P). Participan las universidades de Jaén y Granada (España), Instituto Politécnico de Coimbra (Portugal) y Queen Mary University of London (Reino Unido). • Diversos cursos impartidos en los diferentes programas de doctorado organizados por el Departamento de Pedagogía de la Universidad de Jaén y también de los departamentos de Didáctica de la Expresión Musical, Plástica y Corporal y Didáctica de las Ciencias. • Ha sido Coordinador de diferentes Programas de Doctorado relacionados con la Educación y actividad física en la Universidad de Jaén. • Ha participado en diferentes proyectos de I+D financiados en Convocatorias públicas, tanto nacionales como internacionales. • Estancias en diferentes centros para realizar investigaciones y cursos: Cuba, Argentina, Ecuador, Francia, Argentina, Brasil. • Desde el año 1984 hasta la actualidad ha asistido a Congresos, Jornadas, Seminarios, Encuentros, Talleres, etc. en la inmensa mayoría he presentado trabajos derivados de mis líneas de investigación. • Miembro del Consejo Científico del Instituto Politécnico de Guarda (Portugal). 	<ul style="list-style-type: none"> • Doctor en Filosofía y Ciencias de la Educación por la Facultad de Educación de UNED (1997) 	<ul style="list-style-type: none"> • Doctorado en Educación con especialidad en investigación 	<ul style="list-style-type: none"> • DO008 - Propuesta de la Tesis • DO009 - Elaboración de la Tesis • DO010 - Disertación de la Tesis
				Carga académica
				3
				Número de preparaciones
1				
Dra. Beatriz Berrios Aguayo	<ul style="list-style-type: none"> • Máster Universitario en Investigación y Docencia en ciencias de la Actividad Física y Salud. Universidad de Jaén (2016) • Licenciada en Psicopedagogía. Universidad de Jaén (2014) • Docencia impartida. <ul style="list-style-type: none"> - Universidad de Jaén (2018 - presente) - Instituto Politécnico de Coimbra (2019) - Universidad Internacional Iberoamericana (presente) - Universidad Autónoma de Madrid (2021) 	<ul style="list-style-type: none"> • Doctor en Innovación Didáctica y Formación del Profesorado. Universidad de Jaén (2020) 	<ul style="list-style-type: none"> • Doctorado en Educación con especialidad en investigación 	<ul style="list-style-type: none"> • DO008 - Propuesta de la Tesis • DO009 - Elaboración de la Tesis • DO010 - Disertación de la Tesis
				Carga académica
				3
				Número de preparaciones
1				
Dra. Brenda Ribera Morales	<ul style="list-style-type: none"> • Graduate Certificate in Early Development Deficiencies and Intervention. Graduate School of Public Health. University of Puerto Rico (2017) • Maestría en Consejería Psicológica. Universidad Ana G. Méndez, Puerto Rico (2015) • Bachillerato (Licenciatura) en Artes, Psicología. Universidad Ana G. Méndez, Puerto Rico. • Profesora Universitaria de Psicología. Tuskegee University, Alabama (2019) • Educational Coach. AT+ EDUCATION & CONSULTING SOLUTION, LCC (2017 - PRESENTE) 	<ul style="list-style-type: none"> • Doctor en Educación Especial. Nova Southeastern University, Florida. 	<ul style="list-style-type: none"> • Doctorado en Educación con especialidad en investigación 	<ul style="list-style-type: none"> • DO008 - Propuesta de la Tesis • DO009 - Elaboración de la Tesis • DO010 - Disertación de la Tesis
				Carga académica
				3
				Número de preparaciones
1				

DIRECTORES DE TESIS				
Directores de Tesis	CV Resumido	Doctorado	Área	Cursos que enseña
Dr. Charles Da Silva Rodrigues	<ul style="list-style-type: none"> • PostDoctorado en Filosofía en Antropológica. Universidad de Lisboa, Portugal (2017) • Maestría en Psicología del Lenguaje y Logopedia. Universidad Autónoma de Lisboa, Portugal (2012) • Especialidad en Evaluación y Rehabilitación Neuropsicológica. CRIAP, Portugal (2012) • Licenciatura en Psicología Clínica. Universidad Autónoma de Lisboa, Portugal (2010) • Profesor Asociado de la Universidad de Guanajuato (tiempo completo desde 2016 al presente). • Miembro del Claustro de Doctorados de la Universidad de Extremadura, UEx, España. • Investigador del Sistema Nacional de Investigadores. SNI, Nivel1 de CONACYT (2017 - presente) • Director de Tesis de Posgrado en Doctorado de lengua portuguesa, española e inglesa de la Universidad Internacional Iberoamericana (UNINI) en Campeche, México (2018 - presente) 	<ul style="list-style-type: none"> • Doctor en Psicología. Universidad de Extremadura, Campus Badajoz, España (2014) 	<ul style="list-style-type: none"> • Doctorado en Proyectos con especialidad en investigación 	<ul style="list-style-type: none"> • DO008 - Propuesta de la Tesis • DO009 - Elaboración de la Tesis • DO010 - Disertación de la Tesis
				Carga académica
				3
				Número de preparaciones
1				
Dr. Daniel Martínez Romera	<ul style="list-style-type: none"> • Doctorado en Geografía. Universidad de Granada (2006) • Postgrado Internacional en Sistemas de Información Geográfica (UNIGIS International Association - Sede Universidad de Gerona) (2005) • Certificado de Aptitud Pedagógica. Universidad de Granada (2004) • Diploma de Estudios Avanzados en Geografía. Universidad de Granada (2003) • Licenciatura en Geografía. Universidad de Granada (2001) • Profesor Ayudante Doctorado. Didáctica de las Ciencias Sociales. Universidad de Málaga (2021 - presente) • Profesor Ayudante Doctorado. Didáctica de las Ciencias Sociales. Universidad de Granada (2021) • Profesor Ayudante Doctorado. Didáctica de las Ciencias Sociales. Universidad de Cádiz (2018 - 2021) • Profesor Sustituto Interino. Didáctica Ciencias Sociales. Universidad Málaga (2009 - 2018) 	<ul style="list-style-type: none"> • Doctor en Didáctica de las Ciencias Sociales. Universidad de Málaga (2019) 	<ul style="list-style-type: none"> • Doctorado en Educación con especialidad en investigación 	<ul style="list-style-type: none"> • DO008 - Propuesta de la Tesis • DO009 - Elaboración de la Tesis • DO010 - Disertación de la Tesis
				Carga académica
				3
				Número de preparaciones
1				
Dr. Edwin Bordoy Molina	<ul style="list-style-type: none"> • Certificación en Educación Física, Nivel Elemental. Universidad Interamericana de Puerto Rico Recinto Metropolitano (2000) • Certificado en Administración y Supervisión Escolar en Escuela Secundaria. Universidad Interamericana de Puerto Rico Recinto Metropolitano (1996) • Maestría en Artes de la Educación, con una Concentración en Educación Física y Currículo. Universidad Interamericana de Puerto Rico Recinto Metropolitano (1991) • Bachillerato en Artes de la Educación, con una Concentración en Educación Física y currículo. Universidad Interamericana de Puerto Rico Recinto Metropolitano (1984) • Director Escolar Interino: <ul style="list-style-type: none"> - Escuela Ricardo Rodríguez, Florida PR (2012, 2015, 2016, 2017) - Escuela Augusto Cohen, Manatí PR (2015-2015, 2016) - Escuela Agustín Balseiro, Barceloneta PR (2013-2014) - Escuela Félix Córdova Dávila, Manatí PR (2013-2014) - Escuela Elí Ramos Rosario, Barceloneta PR (2013-2014, 2016) - Escuela Antonio Vélez, Manatí PR (2012-2012) - Escuela Josefa Miranda, Manatí PR (2011-2011) - Escuela Ernesto Valderas, Ciales PR (2011-2011) • Director Escolar. <ul style="list-style-type: none"> - Escuela SU Dr. Cayetano Coll y Toste, Arecibo Puerto rico (2009-2010) 	<ul style="list-style-type: none"> • Doctor en Educación, con Concentración en Gerencia y Liderazgo Educativo. Pontificia Universidad Católica de Puerto Rico, Recinto de Ponce (2017) 	<ul style="list-style-type: none"> • Doctorado en Educación con especialidad en investigación 	<ul style="list-style-type: none"> • DO008 - Propuesta de la Tesis • DO009 - Elaboración de la Tesis • DO010 - Disertación de la Tesis
				Carga académica
				3
				Número de preparaciones
1				

DIRECTORES DE TESIS					
Directores de Tesis	CV Resumido	Doctorado	Área	Cursos que enseña	
Dra. Elisangela Giroto Carelli	<ul style="list-style-type: none"> • PosDoctorado en Lingüística. Universidade Estadual de Mato Grosso do Sul, UEMS, Brasil (2021) • Maestría en Salud y Desarrollo en la Región Medio Oeste. Universidade Federal de Mato Grosso do Sul, UFMS, Brasil (2015) • Especialización en Salud Pública. FIOCRUZ, Brasil (2002) • Mejora en el Trastorno Miofuncional Oral. Centro de Aperfeiçoamento e Assessoria Fonoaudiológica, CEAf, Brasil (1999) • Graduado en Logopedia. Universidade Católica Dom Bosco, UCDB, Brasil (1999) • Docente. Universidade Anhanguera - Uniderp, UNIDERP, Brasil (2021 – presente) • Docente. Fundação Escola de Governo de MS, ESCOLAGOV, Brasil (2021 – presente). 	<ul style="list-style-type: none"> • Doctor en Salud y Desarrollo en la Región Medio Oeste. Universidade Federal de Mato Grosso do Sul, UFMS, Brasil (2018) 	<ul style="list-style-type: none"> • Doctorado en Educación con especialidad en investigación 	<ul style="list-style-type: none"> • DO008 - Propuesta de la Tesis • DO009 - Elaboración de la Tesis • DO010 - Disertación de la Tesis 	
				Carga académica	3
				Número de preparaciones	1
Dra. Esther García López	<ul style="list-style-type: none"> • Magister en Administración. Universidad Metropolitana, Caracas, Venezuela (2000). • Programa Avanzado de Perfeccionamiento Profesional en Gerencia Integral de Mercadeo. Universidad Metropolitana, Caracas, Venezuela (1997). • Ingeniero en Sistemas. Universidad Metropolitana, Caracas, Venezuela (1987). • Coordinadora del Máster en Diseño Tecnopedagógico (e-learning) (2019 – presente). • Miembro del Grupo de Investigación Reconocido (GIR): Humanidades y Ciencias Sociales en la Era Digital y Tecnológica (2020 – presente). • Profesora responsable de asignatura (2020 – presente). • Profesora adjunta de asignatura (2020). • Coordinadora del proyecto educativo. Omnia Infosys SLU (2019). • Directora de Área. Universidad Metropolitana (2011 – 2015). 	<ul style="list-style-type: none"> • Doctor en Didáctica y Organización de las Instituciones Educativas. Universidad de Sevilla, España (2010) 	<ul style="list-style-type: none"> • Doctorado en Educación con especialidad en investigación 	<ul style="list-style-type: none"> • DO008 - Propuesta de la Tesis • DO009 - Elaboración de la Tesis • DO010 - Disertación de la Tesis 	
				Carga académica	3
				Número de preparaciones	1
Dra. Esther Mena Rodríguez	<ul style="list-style-type: none"> • Licenciatura en Filosofía y Letras: División en Filosofía y Ciencias de la Educación - Sección: Psicología, por la Universidad de Málaga • Experto Universitario en Tecnologías para e-Learning: Herramientas para la formación online por la Universidad de Sevilla • Máster en Formación y Tecnologías para e-Learning por la Universidad de Sevilla • 14 años como profesora asociada al Departamento de Métodos de Investigación e Innovación Educativa en la Universidad de Málaga • Autora de diferentes publicaciones referidas a la tecnología en la educación, la educación ambiental, mentoring, competencias profesionales, los videojuegos y educación. • Ha realizado estancias de investigación en Perú para proyectos relacionados con la Educación • Líneas de investigación: Orientación y tutoría en el sistema educativo, Atención a la diversidad y educación inclusiva en el sistema educativo, Tecnología educativa, innovación educativa con TIC, Aprendizaje y educación: factores y estrategias asociados, organización y dirección de centros educativos: diseño y asesoramiento curricular, Evaluación de centros y profesores para la calidad del proceso de enseñanza-aprendizaje, Formación del profesorado, Metodología de la investigación educativa, Educación e inteligencia emocional, mUlticulturalidad e interculturalidad, Competencia laboral, educación y empleo. • Cuenta con tres acreditaciones concedidas por la ANECA 	<ul style="list-style-type: none"> • Doctorado en Comunicación audiovisual y Publicidad: Procesos técnicos y expresivos por la Universidad de Málaga (2013) 	<ul style="list-style-type: none"> • Doctorado en Educación con especialidad en investigación 	<ul style="list-style-type: none"> • DO008 - Propuesta de la Tesis • DO009 - Elaboración de la Tesis • DO010 - Disertación de la Tesis 	
				Carga académica	3
				Número de preparaciones	1

DIRECTORES DE TESIS							
Directores de Tesis	CV Resumido	Doctorado	Área	Cursos que enseña			
Dra. Eugénie Eyeang	<ul style="list-style-type: none"> Bachillerato de la Educación Secundaria. Serie B (Economía y Social). Mención: Notable. Diploma Universitario de Estudios Literarios (DUEL), Facultad de Letras y Ciencias Humanas (FLSH), Universidad Omar Bongo, FLSH, Libreville, Gabón. Licenciatura en Artes, Opción Español, Universidad Omar Bongo, Libreville, Gabón Diploma de Estudios Hispánicos (DEH), Universidad de Salamanca, Cursos Internacionales, España. Profesora conferencista en Didáctica de las Lenguas en la escuela normal Superior de Libreville (Gabón) 33 años de experiencia como docente de español, didáctica y metodología del español Es directora de publicación de la revista científica KRAAL. Es Director del CRAAL (Centro de Investigación Aplicada para el Arte y Lenguas), ENS, Libreville. Ha realizado diferentes publicaciones internacionales sobre el español, metodologías de aprendizaje, la sociedad gabonense, aprendizaje de lenguas extranjeras. Miembro del Comité Científico AULA (Universidad de Salamanca), Foro de Educación (Universidad de Valladolid) Miembro del Comité Científico del Simposio: Educación y desarrollo en África (Universidad de Valladolid) Vice-Presidente del Comité de Organización de I Foro sobre África, Educación y Desarrollo. Lengua, Literatura y Ciencias de la Educación en los Sistemas Educativos del África Subsahariana (Universidad de Salamanca) Líneas de enseñanza: Didáctica de la Lengua Extranjera, Lingüística, Epistemología de la Enseñanza de las Lenguas, Prácticas Comunitarias, Diseño de Manuales, Elaboración de Programas, Construcción Sociocultural de Conocimientos 	<ul style="list-style-type: none"> Doctorado en Lingüística y Didáctica de las Lenguas por la Universidad Stendhal-Grenoble III- Grenoble-Alpes (2010) 	<ul style="list-style-type: none"> Doctorado en Educación con especialidad en investigación. 	<ul style="list-style-type: none"> DO008 - Propuesta de la Tesis. DO009 - Elaboración de la Tesis. DO010 - Disertación de la Tesis. 			
				Carga académica			
				3			
				Número de preparaciones			
1							
Dr. Ferdinand Arce Santiago	<ul style="list-style-type: none"> Maestría en Artes en Psicología Organizacional Universidad Central de Bayamón (julio 1999 a marzo 2001). Bachillerato en Biología de la Universidad Interamericana de Puerto Rico, Recinto de Arecibo (agosto 1984 – mayo 1996). Grado Asociado en Ciencias Policiales John Jay College of Criminal Justice – Gurabo, Puerto Rico (octubre 1994 – octubre 1995). Técnico de Emergencias Médicas Escuela Superior Domingo Aponte Collazo, Lares, Puerto Rico (octubre 2003). 	<ul style="list-style-type: none"> Doctor en Filosofía en Psicología Clínica Pontificia Universidad Católica de Puerto Rico (2010). 	<ul style="list-style-type: none"> Doctorado en educación con especialidad en Investigación 	<ul style="list-style-type: none"> DO008 - Propuesta de la Tesis DO009 - Elaboración de la Tesis DO010 - Disertación de la Tesis 			
				Carga académica			
				3			
				Número de preparaciones			
1							

DIRECTORES DE TESIS					
Directores de Tesis	CV Resumido	Doctorado	Área	Cursos que enseña	
Dr. Fernando Calahorra	<p>ACADÉMICO:</p> <ul style="list-style-type: none"> • First Certificate English, B2 - "Grade B". Universidad Cambridge 2011. • Máster Oficial Investigación y Docencia en Ciencias de la Actividad Física y la Salud, Universidad de Jaén (2008-2009). • Estancia Doctoral de 3 meses de duración en el Laboratorio de Ejercicio Físico y Salud, Facultad de Motricidad Humana (Octubre - Diciembre 2013, Lisboa - Portugal). • Estancia de Investigación de 3 meses de duración en el Laboratorio de Biodinámica y Composición Corporal (Universidad de Málaga; Abril-Junio 2014). • Doctor en CC. de la Act. Física y Deporte con Mención de Excelencia Internacional, "Patrones, Fraccionamiento y Directrices de la Actividad Física: la Relevancia de la Actividad Física Escolar sobre el Consumo Máximo de Oxígeno" - Sobresaliente Cum Laude por unanimidad - (2015). • Acreditado como Profesor Ayudante Doctor (ANECA, 2016). <p>PROFESIONAL:</p> <ul style="list-style-type: none"> • Preparador Físico de Fútbol 3ª División (2006-2009). • Preparador Físico Selección Española Femenina Absoluta de Kinball (2012-2013). <p>DOCENTE:</p> <ul style="list-style-type: none"> • Profesor en Magisterio Infantil, Primaria y en la especialidad de Educación Física en la Escuela Universitaria "Sagrada Familia" - Centro Adscrito a la Univ. Jaén. Asignatura: Didáctica de la Educación Física (2011). • Profesor de Educación Física Bilingüe en Secundaria. Junta Andalucía (2010-2016). • Profesor de Educación Física en el ciclo de Grado Medio (Técnico en Conducción de Actividades Físicas en el Medio Natural) y Grado Superior (Técnico en Actividades Físicas y Animación Deportiva). Asignaturas: Fundamentos Biológicos y Bases del Acondicionamiento Físico; Deportes Individuales; Juegos y Actividades Físico-Recreativas; Conducción de grupos en bicicleta y Desplazamiento, Estancia y Seguridad en el Medio Natural Terrestre (2011-2012 y 2014-2015) Junta Andalucía. 	<ul style="list-style-type: none"> • Doctor en Ciencias de la Act. Física y Deporte con Mención de Excelencia Internacional, Universidad de Jaén (2015) 	<ul style="list-style-type: none"> • Maestría en Actividad Física: Entrenamiento y Gestión Deportiva 	<ul style="list-style-type: none"> • DO008 - Propuesta de la Tesis • DO009 - Elaboración de la Tesis • DO010 - Disertación de la Tesis 	
					Carga académica
					3
					Número de preparaciones
1					
Dr. Fidel Moreno Briceño	<ul style="list-style-type: none"> • Maestría en Gerencia de Recursos Humanos. Universidad Nacional Experimental "Rafael María Baralt". Cabimas, Venezuela. • Geógrafo. Universidad de los Andes, Facultad de Ingeniería Forestal, Escuela de Geografía, Mérida, Venezuela. • Académico Asociado. Global School of Business Empowerment and Entrepreneurship (2020 - presente). • Jurado de Tesis Doctorado. Universidad del Istmo Panamá (2019 - presente). • Jefe de División y director. Ministerio del Ambiente y de los Recursos Naturales Renovables- Venezuela (1981-1989). • Coordinador de la Región Trujillo. Transparencia Internacional Capitulo Venezuela (2017-2018). • Catedrático de Planta y Vice-Rector Académico. Universidad Politécnico Territorial del Estado Trujillo Dr. Mario Briceño Iragorri (1989-2007). 	<ul style="list-style-type: none"> • Doctor en Ciencias Mención Gerencia. Universidad Rafael Belloso Chacín, Maracaibo. Estado. Zulia - Venezuela (1999) 	<ul style="list-style-type: none"> • Doctorado en Proyectos con especialidad en investigación 	<ul style="list-style-type: none"> • DO008 - Propuesta de la Tesis • DO009 - Elaboración de la Tesis • DO010 - Disertación de la Tesis 	
					Carga académica
					3
					Número de preparaciones
1					

DIRECTORES DE TESIS					
Directores de Tesis	CV Resumido	Doctorado	Área	Cursos que enseña	
Dr. Francisco de Paula Rodríguez Miranda	<ul style="list-style-type: none"> Licenciatura en Psicopedagogía por la Universidad de Huelva. Máster en Docencia Universitaria por la Universidad de Huelva. Máster en Universitario en Educación Intercultural por la Universidad de Huelva. Áreas de conocimiento: Teoría E Historia De La Educación, Didáctica y Organización Escolar. Docente en la Universidad de Huelva y en la Universidad Nacional de Educación a Distancia. Ha realizado diferentes publicaciones de artículos, libros y exposiciones profesionales respecto a la educación, investigación universitaria, aprendizaje por investigación, recursos digitales para la docencia. Líneas de investigación: Atención a la diversidad y educación inclusiva en el sistema educativo. Tecnología Educativa, Innovación Educativa con TIC. Organización y dirección de centros educativos. Diseño y asesoramiento curricular. Evaluación de centros. Formación del profesorado. Evaluación de centros y profesores para la calidad del proceso de enseñanza y aprendizaje Metodología de la investigación educativa. Multiculturalidad e interculturalidad. 	<ul style="list-style-type: none"> Doctorado en Educación, Democracia y Diversidad: Estrategias y Recursos para la Investigación, por la Universidad de Huelva (2009) 	<ul style="list-style-type: none"> Doctorado en Educación con especialidad en Investigación 	<ul style="list-style-type: none"> DO008 - Propuesta de la Tesis DO009 - Elaboración de la Tesis DO010 - Disertación de la Tesis 	
				Carga académica	3
				Número de preparaciones	1
Dr. Francisco Doval Naranjo	<ul style="list-style-type: none"> Master en Bioética. Universidad Católica de Valencia (2017). Master en Ciencias Investigación Educativa. Instituto Central de Ciencias Pedagógicas (1996). Licenciado en Cultura Física. Instituto Superior de Cultura Física "Manuel Fajardo" (1981). Profesor de Educación Física. Profesor Titular de la Universidad de Ciencias de la Cultura Física y Deportes. Profesor Titular Universidad de Ciencias Pedagógico. Enrique José Varona Investigador del Instituto Central de Ciencias Pedagógicas. Director General del Instituto Euroamericano Humanitas. Oaxaca. México. Director Académico de Licenciatura en la Universidad "Hernan Cortés" Xalapa Veracruz. Director Académico de postgrado en la Universidad "Hernan Cortés" Xalapa Veracruz. Director de Proyectos e investigaciones en la Universidad "Hernan Cortés Xalapa Veracruz". Docente de Diplomado en Habilidades Docentes Universidad "Hernan Cortés" Xalapa. 	<ul style="list-style-type: none"> Doctor en Ciencias de la Cultura Física. Instituto Superior de Cultura Física "Manuel Fajardo" (2001) 	<ul style="list-style-type: none"> Doctorado en Educación con especialidad en investigación 	<ul style="list-style-type: none"> DO008 - Propuesta de la Tesis DO009 - Elaboración de la Tesis DO010 - Disertación de la Tesis 	
				Carga académica	3
				Número de preparaciones	1
Dra. Gladys Rincón	<ul style="list-style-type: none"> Maestría en Investigación de Operaciones. Universidad Central de Venezuela (1986) Ingeniero Químico. Universidad Central de Venezuela (1983). Homologado por el Estado Español (2008) Profesor universitario e investigador académico. Escuela Superior Politécnica del Litoral, Facultad de Ingeniería Marítima y Ciencias del Mar (FIMCM), Ecuador (2016 – presente) Profesor universitario contratado de la Maestría de Prevención y Gestión de Riesgos. Universidad Técnica de Manabí, Ecuador (2019 – presente) Profesor Titular e investigador académico. Universidad Simón Bolívar, Dpto. de Procesos y Sistemas, Venezuela (2000 – 2015). 	<ul style="list-style-type: none"> Doctor del programa de Ingeniería de Proyectos. Universidad Politécnica de Cataluña, España (2009) 	<ul style="list-style-type: none"> Doctorado en Educación con especialidad en investigación 	<ul style="list-style-type: none"> DO008 - Propuesta de la Tesis DO009 - Elaboración de la Tesis DO010 - Disertación de la Tesis 	
				Carga académica	3
				Número de preparaciones	1
Dr. Gregorio Sánchez Oropeza	<ul style="list-style-type: none"> Maestría en Enseñanza Superior. UNAM (2000) Licenciatura en Sociología. UNAM (1982) Centro de Investigaciones y Estudios Superiores en Antropología Social (CONACyT). Investigador asesor en diseño y evaluación educativa (2020) Facultad de Estudios Superiores (FES) Aragón, UNAM. Jefe de Carrera de la Licenciatura en Sociología (2018 – 2020) Centro Interamericano de Estudios de Seguridad Social (CIESS) adscrito a la Conferencia Interamericana de Seguridad Social (CISS), Organismo Internacional. Coordinador e Investigador Curricular (2017 – 2018). 	<ul style="list-style-type: none"> Doctor en Pedagogía. UNAM (2018) 	<ul style="list-style-type: none"> Doctorado en Educación con especialidad en investigación 	<ul style="list-style-type: none"> DO008 - Propuesta de la Tesis DO009 - Elaboración de la Tesis DO010 - Disertación de la Tesis 	
				Carga académica	3
				Número de preparaciones	1

DIRECTORES DE TESIS				
Directores de Tesis	CV Resumido	Doctorado	Área	Cursos que enseña
Dra. Grisel Rivera	<ul style="list-style-type: none"> Maestría en Ciencias de la Salud Con especialidad en Adulto y Viejo Currículo y Enseñanza. Universidad de Puerto Rico (1992) Bachillerato en Ciencia. Universidad Interamericana Recinto Metropolitano, PR (1982) Certificación de Maestro Vocacional de Oficios (Ocupaciones Relacionadas con la Salud) Vitalicio. Departamento de Educación de PR. Maestro de Ocupaciones Relacionadas con la Salud en Institutos Tecnológicos. Departamento de Educación de PR (2013-2019) Supervisor General Vocacional. Departamento de Educación de PR (2014-2020) Catedrática Asociada Programa de Preparación de Maestros de Escuela Secundaria Programa de Enfermería - Alterno. Universidad de Puerto Rico PPMES (desde 2009) Directora y coordinadora del PPMES. Universidad de PR (2010-2013) Ha ofrecido varios cursos sobre Filosofía Educativa, Crecimiento y Desarrollo Humano, Aspectos Sociales de la Educación, entre otros. Autora de varias publicaciones y con participación en investigaciones con líneas como: Aspectos Educativos en el área de la docencia y sus necesidades de desarrollo profesional para el mejoramiento de la enseñanza y el aprendizaje, y también en el área de la salud, enfocado en los aspectos curriculares de los Programas de Enfermería de nivel de Bachillerato y Maestría y su impacto en las competencias necesarias en la profesión. 	<ul style="list-style-type: none"> Doctora en Educación Especial y Servicios de Transición. Universidad Interamericana Recinto Metropolitano (2006) 	<ul style="list-style-type: none"> Doctorado en Educación con especialidad en Investigación 	<ul style="list-style-type: none"> DO008 - Propuesta de la Tesis DO009 - Elaboración de la Tesis DO010 - Disertación de la Tesis
				Carga académica
				3
				Número de preparaciones
1				
Dra. Harold Torrez Meruvia	<ul style="list-style-type: none"> Diploma de Estudios Avanzados (DEA). Universitat Ramon Llull (URL). España (2010) Máster en Gestión Empresarial. Universidad Católica Boliviana. Bolivia (2007) Postgrado en Enseñanza y Educación Superior. Universidad Católica Boliviana. Bolivia (2006) Postgrado en Gestión Empresarial y Competitividad. Universidad Católica Boliviana. Bolivia (2006). Postgrado en Preparación y Evaluación de Proyectos. Universidad Católica Boliviana. Bolivia (2006). Licenciado en Administración y Dirección de Empresas. Universidad Católica Boliviana. Bolivia (2005). EAE Business School. Barcelona, España. Director del Área de Sistemas de Evaluación (2016 – presente). Customer Focused Management. Director Técnico de Auditorias (2015 – presente). 	<ul style="list-style-type: none"> Doctor en Administración y Dirección de Empresas. Universitat Ramon Llull, España (2013) 	<ul style="list-style-type: none"> Doctorado en Educación con especialidad en investigación 	<ul style="list-style-type: none"> DO008 - Propuesta de la Tesis DO009 - Elaboración de la Tesis DO010 - Disertación de la Tesis
				Carga académica
				3
				Número de preparaciones
1				
Dr. Horacio García Mata	<p>Actividad docente en:</p> <ul style="list-style-type: none"> Universidad Autónoma de Tamaulipas, Doctorado en Educación. Universidad Regional Miguel Hidalgo, Maestría en Administración. Escuela Normal Superior de Tamaulipas, Maestría en Psicopedagogía. Escuela Normal Superior de Tamaulipas, Licenciatura en Psicología Educativa, Escuela Normal Superior de Tamaulipas, Licenciatura en Educación Física. Especialista en la impartición de talleres y ponencias relacionadas al: "team building" empresarial y área educativa. Coordinador de educación física en la Secretaría de Educación en Tamaulipas 	<ul style="list-style-type: none"> Doctorado en Educación (2015) 	<ul style="list-style-type: none"> Doctorado en Proyectos con especialidad en investigación 	<ul style="list-style-type: none"> DO008 - Propuesta de la Tesis DO009 - Elaboración de la Tesis DO010 - Disertación de la Tesis
				Carga académica
				3
				Número de preparaciones
1				

DIRECTORES DE TESIS				
Directores de Tesis	CV Resumido	Doctorado	Área	Cursos que enseña
Dra. Inmaculada García Martínez	<ul style="list-style-type: none"> • Máster en Investigación e Innovación en Currículum y Formación. Universidad de Granada (2015) • Grado en Educación Infantil. Universidad de Jaén (2020) • Licenciatura de Psicopedagogía. Universidad de Jaén (2014) • Facultad De Ciencias De La Educación. Universidad De Granada (2016 – 2018) 	<ul style="list-style-type: none"> • Doctor en Coordinación Pedagógica y Liderazgo distribuido en institutos de Secundaria. Universidad de Granada (2019) 	<ul style="list-style-type: none"> • Doctorado en Educación con especialidad en investigación 	<ul style="list-style-type: none"> • DO008 - Propuesta de la Tesis • DO009 - Elaboración de la Tesis • DO010 - Disertación de la Tesis
				Carga académica
				3
				Número de preparaciones
1				
Dra. Innocentia Ankungha	<ul style="list-style-type: none"> • DEA (Diplôme d'Etudes Approfondies): Antropología del desarrollo: los pueblos de reasentamiento de Nyos y Korup: entre la falta de vivienda y la autodeterminación. Universidad de Yaundé1. Supervisor: Profesor Chinji Kouleh Ferdinand (2002) • Maîtrise: La contribución de las instituciones socioeconómicas al proceso de adaptación de las aldeas de reasentamiento del lago Nyos. Universidad de Yaundé1. Dr. David Nkweti (2000) • Facilitador del Programa de Maestría en Artes en Liderazgo Organizacional con Development Associates International (2015 – presente) • Profesor a tiempo parcial: Instituto Panafricano para el Desarrollo WA, Centro de Aprendizaje de Yaundé (2015 – presente) • Profesor a tiempo parcial, Insitutut Supérieur de Sciences d'Entreprise, Yaundé (2016 – 2018) • Profesor Departamento de Desarrollo Internacional, LEAD Higher Institute Yaounde Camerún (2012 – 2015) • Profesor a tiempo parcial, Departamento de Antropología / Departamento de Arqueología y Patrimonio Cultural, Universidad de Yaoundé (2005 – 2008) • Profesor asistente y monitor graduado, Departamento de Sociología y Antropología, Departamento de Arqueología y Patrimonio Cultural, Universidad de Yaundé (2000 – 2005) 	<ul style="list-style-type: none"> • Doctor en Antropología del Desarrollo. Universidad de Yaundé (2010) 	<ul style="list-style-type: none"> • Doctorado en Educación con especialidad en investigación 	<ul style="list-style-type: none"> • DO008 - Propuesta de la Tesis • DO009 - Elaboración de la Tesis • DO010 - Disertación de la Tesis
				Carga académica
				3
				Número de preparaciones
1				
Dra. Ivonne Quiñones Lanzó	<ul style="list-style-type: none"> • Maestría en Biología. Universidad de Phoenix, PR • Maestría en Administración y Supervisión. Universidad de Phoenix, PR (1981) • Bachillerato en Nutrición y Dietética. Universidad de PR, Rio Piedra. • Bachillerato en Educación Secundaria. Universidad de PR, Rio Piedras (1966) • Consultora y asesora de asuntos académicos, Independiente. • Coach Administrativo a Directores de Escuelas. Ediciones Santillana, Proyecto RAD -15 • Diseño y Dirección de Escuela Alternativa. Universal Foundation, Inc. • Directora de Proyectos Especiales. Universal Career Community College, Inc. • Directora Académica Recinto San Juan. • Universal Career Community College, Inc. • Directora Regional DEPR - Región Educativa de San Juan. • Departamento de Educación PR Oficina Central (1976 – 1998). 	<ul style="list-style-type: none"> • Doctor: PHD Educación, Investigación. Universidad Internacional Iberoamericana, PR (2021) 	<ul style="list-style-type: none"> • Doctorado en Educación con especialidad en investigación 	<ul style="list-style-type: none"> • DO008 - Propuesta de la Tesis • DO009 - Elaboración de la Tesis • DO010 - Disertación de la Tesis
				Carga académica
				3
				Número de preparaciones
1				

DIRECTORES DE TESIS				
Directores de Tesis	CV Resumido	Doctorado	Área	Cursos que enseña
Dr. Javier Diz Casal	<ul style="list-style-type: none"> Máster oficial en Investigación Psicosocioeducativa con Adolescentes en Contextos Escolares. Universidad de Vigo (2013) Master en Psicología clínica, psicopatología y psicoterapia. Instituto Europeo de Psicología Dinámica (2012) Master en Psicogerontología y psicogeriatría. Instituto Europeo de Psicología Dinámica (2012) Licenciado en Psicología. Universidad Pontificia de Salamanca, UPSA (2011) Personal Docente e Investigador. Universidad Internacional de la Rioja (UNIR) (2021 – 2022) Profesor tutor Universidad Nacional de Educación a Distancia (UNED) Personal Docente e Investigador Universidad Isabel I en las áreas de Psicología, Derecho, Criminología y CC. de la Seguridad, dirección de TFG en Criminología, dirección de TFG, tribunales TFG (2019 – 2021) Coordinador Grado de Psicología, Universidad Isabel I (2020 – 2021) 	<ul style="list-style-type: none"> Doctor en Gestión y Resolución de Conflictos. Universidad de Vigo (2017) 	<ul style="list-style-type: none"> Doctorado en Educación con especialidad en investigación 	<ul style="list-style-type: none"> DO008 - Propuesta de la Tesis DO009 - Elaboración de la Tesis DO010 - Disertación de la Tesis
				Carga académica
				3
				Número de preparaciones
1				
Dr. Javier Labrada	<ul style="list-style-type: none"> Profesor Asistente. UCCFD La Habana (2016) Licenciado en cultura Física y Deporte UCCFD La Habana (1992) Metodólogo de Capacitación y Superación, INDECAM, Dirección de Deportes Estado de Campeche (2022) Profesor, tutor y miembro del comité académico. UCCFD "Manuel Fajardo" La Habana. Cuba (presente) 	<ul style="list-style-type: none"> Doctor en Ciencias Pedagógicas. Instituto Central de Ciencias Pedagógicas, La Habana (2012) 	<ul style="list-style-type: none"> Doctorado en Educación con especialidad en investigación 	<ul style="list-style-type: none"> DO008 - Propuesta de la Tesis DO009 - Elaboración de la Tesis DO010 - Disertación de la Tesis
				Carga académica
				3
				Número de preparaciones
1				
Dr. Javier Pérez Lafont	<ul style="list-style-type: none"> Maestría en Economía Agrícola. Universidad de Puerto Rico, Recinto de Mayagüez (1997) Bachillerato en Ciencias en Administración de Empresas Concentración en Economía. Universidad de Puerto Rico, Recinto de Mayagüez (1993) Profesor de Economía Agrícola en la Universidad de Puerto Rico (1998 – Presente) Profesor de Finanzas Agrícolas en la Universidad de Puerto Rico (1998 – Presente) 	<ul style="list-style-type: none"> Doctor en Proyectos. Universidad Internacional Iberoamericana, México (2019) 	<ul style="list-style-type: none"> Doctorado en Proyectos con especialidad en investigación 	<ul style="list-style-type: none"> DO008 - Propuesta de la Tesis DO009 - Elaboración de la Tesis DO010 - Disertación de la Tesis
				Carga académica
				3
				Número de preparaciones
1				
Dr. Jean Bell	<ul style="list-style-type: none"> Maestría en Ciencias Agroeconómicas, Elite University of Göttingen, Alemania (2006). Licenciatura en Ciencias Agrícolas, Elite University of Göttingen, Alemania (2005). Formación de formadores en seguimiento ambiental y social de los subproyectos PRODEL (presente). Revisión de los programas de capacitación de CRESA, (2019). Formación de Formadores de Magistrados (ENAM/Yaundé/2017 con la Scuola Superiore Sant'Anna, Pisa/Italia) Capacitación de docentes DEPFOR FASA-Dschang en ingeniería pedagógica y capacitación (2017). 	<ul style="list-style-type: none"> Doctor en Ciencias Agroambientales, Elite University of Göttingen, Alemania (2010) 	<ul style="list-style-type: none"> Doctorado en Proyectos con especialidad en investigación 	<ul style="list-style-type: none"> DO008 - Propuesta de la Tesis DO009 - Elaboración de la Tesis DO010 - Disertación de la Tesis
				Carga académica
				3
				Número de preparaciones
1				
Dr. Jesús Sánchez	<ul style="list-style-type: none"> MS en Informática, Sistemas de Información, Universidad Pace de Nueva York, Nueva York. MS en Educación, The City University of New York (CUNY), New York City. Microsoft Certified Professional (MCP). Coordinador de la Facultad de Tecnología, profesor de informática de la Universidad Católica de Puerto Rico, Mayagüez (2011-presente). Director de Actividades Título V, Proyecto PUCPR Mayagüez PR (2007-2010). Coordinador de Facultad Título V, Proyecto PUCPR Mayagüez PR (2005-2007). Director de la Facultad de Administración de Empresas, Universidad Católica de PR, Mayagüez (1998-2000). 	<ul style="list-style-type: none"> Doctor en Administración de Empresas, Pontificia Universidad Católica de Puerto Rico, Recinto de Ponce Puerto Rico (2013) 	<ul style="list-style-type: none"> Doctorado en Proyectos con especialidad en investigación 	<ul style="list-style-type: none"> DO008 - Propuesta de la Tesis DO009 - Elaboración de la Tesis DO010 - Disertación de la Tesis
				Carga académica
				3
				Número de preparaciones
1				

DIRECTORES DE TESIS				
Directores de Tesis	CV Resumido	Doctorado	Área	Cursos que enseña
Dr Jordi García Ferrero	<ul style="list-style-type: none"> • Màster universitari d'Història Contemporània i Món Actual. Universitat de Barcelona (2019). • Licenciatura en Pedagogía. Universitat de Barcelona (2006). • Profesor-tutor Educación Social grado I, Pedagogía. Universidad Nacional de Educación a Distancia (2014). • Coordinador de equipamiento municipal infantil. Asamblea de Barcelona (2010). • Consultor (procesamiento de recursos De aprendizaje virtual y tutoría de antiguos alumnos) Grau Educació Social. • Universitat Oberta de Catalunya (2009). 	<ul style="list-style-type: none"> • Doctor per la Universitat de Barcelona (2013) 	<ul style="list-style-type: none"> • Doctorado en Educación con especialidad en investigación 	<ul style="list-style-type: none"> • DO008 - Propuesta de la Tesis • DO009 - Elaboración de la Tesis • DO010 - Disertación de la Tesis
				Carga académica
				3
				Número de preparaciones
1				
Dr. José Bastiani	<ul style="list-style-type: none"> • Maestro en Educación Indígena. Universidad Autónoma de Chiapas (2002). • Profesor de tiempo completo (2005 – 2015). • Coordinador De Investigación Y Posgrado, Educación Interculturalidad (2014 – 2015). 	<ul style="list-style-type: none"> • Doctor en Ciencias en Ecología y Desarrollo Sustentable. El Colegio de la Frontera Sur (2021) 	<ul style="list-style-type: none"> • Doctorado en Educación con especialidad en investigación 	<ul style="list-style-type: none"> • DO008 - Propuesta de la Tesis • DO009 - Elaboración de la Tesis • DO010 - Disertación de la Tesis
				Carga académica
				3
				Número de preparaciones
1				
Dr. José Canto Ramírez	<ul style="list-style-type: none"> • Diplomado: Formación y Actualización Docente para un Nuevo Modelo Educativo. Centro de Formación e Innovación Educativa-Instituto Politécnico Nacional. Campeche (2008) • Maestría en Pedagogía en UPN- AJUSCO (2002) • Curso Institucional de Tutorías. ANUIES Universidad Autónoma de Campeche. (2003) • Licenciado en Psicología FES-ZARAGOZA, UNAM (1984) • Profesor titular del Curso: Integración Social y Laboral de las Personas con Discapacidad (2016 – 2017) • Profesor titular del Curso: Estado Mexicano y Proyectos Educativos. (2016 – 2017) • Profesor titular del curso: Globalización, Estado Mexicano y Proyectos educativos (2017) 	<ul style="list-style-type: none"> • Doctor en Educación. UPN (2015) 	<ul style="list-style-type: none"> • Doctorado en Educación con especialidad en investigación 	<ul style="list-style-type: none"> • DO008 - Propuesta de la Tesis • DO009 - Elaboración de la Tesis • DO010 - Disertación de la Tesis
				Carga académica
				3
				Número de preparaciones
1				
Dr. José Hidalgo	<ul style="list-style-type: none"> • Formación como licenciado en Ciencias Biológicas con un posterior Doctorado por la Universidad de Granada en Educación, concretamente en el Departamento de Didáctica de las Ciencias Experimentales. Desde el año 1999 en adelante, profesor Titular a Tiempo completo en el Departamento de Didáctica de las Ciencias Experimentales del Centro Universitario "Sagrada Familia" de Úbeda (Adscrito a la Universidad de Jaén) impartiendo diversas asignaturas relacionadas con esta área. 	<ul style="list-style-type: none"> • Doctor en Biología de Poblaciones, Acuicultura y Medio Ambiente. Universidad de Granada (2006) 	<ul style="list-style-type: none"> • Doctorado en Educación con especialidad en Investigación 	<ul style="list-style-type: none"> • DO008 - Propuesta de la Tesis • DO009 - Elaboración de la Tesis • DO010 - Disertación de la Tesis
				Carga académica
				3
				Número de preparaciones
1				
Dr. José A. Medina	<ul style="list-style-type: none"> • MSChE, Ingeniería Química, Concentración: Ingeniería Electroquímica, Universidad de Puerto Rico, Mayagüez PR, 1975-1977. • Team Leader, Certified Consultant TSR- IMB Puerto Rico, 1997-2010. • Asesor, Representante de Ventas Advisory, IBM Puerto Rico, 1993-1996 • Especialista en la Industria Farmaceutica / Consultor, IBM Puerto Rico 1989-1992. • Ingeniero de Sistemas Nivel Advisor, IBM Puerto Rico, 1985-1989. • Ingeniero de Investigación y Desarrollo (I+D), IBM Vermont, U.S. 1979-1985. 	<ul style="list-style-type: none"> • Edd., Educación, Concentración: Tecnología Instrucciona y Educación a Distancia, NOVA Southeastern University (2013) 	<ul style="list-style-type: none"> • Doctorado en Educación con especialidad en investigación. 	<ul style="list-style-type: none"> • DO008 - Propuesta de la Tesis • DO009 - Elaboración de la Tesis • DO010 - Disertación de la Tesis
				Carga académica
				3
				Número de preparaciones
1				

DIRECTORES DE TESIS				
Directores de Tesis	CV Resumido	Doctorado	Área	Cursos que enseña
Dr. Jose Ronquillo	<ul style="list-style-type: none"> Maestría en Administración, Universidad de Guadalajara, (1996). Especialidad en Psicología Clínica y Manejo de Grupos, UNAM (1987). Diplomado en Pedagogía Interactiva, UNIVA, (2004). Licenciatura en Psicología, Universidad Nacional Autónoma de México, (1982). Director General. SERVICIOS INTEGRALES FERRI, S.C (1998 al presente) Jefe de Capacitación y Desarrollo. GRUPO INDUSTRIAL PLASTICO, S.A (1996 – 1998) 	<ul style="list-style-type: none"> Doctor en Ciencias de la Salud en el Trabajo. Universidad de Guadalajara (2013) 	<ul style="list-style-type: none"> Doctorado en Proyectos con especialidad en investigación 	<ul style="list-style-type: none"> DO008 - Propuesta de la Tesis DO009 - Elaboración de la Tesis DO010 - Disertación de la Tesis
				Carga académica
				3
				Número de preparaciones
1				
Dr. José Antonio Trigueros Pina	<ul style="list-style-type: none"> Licenciado en Ciencias Económicas y Empresariales por la Universidad de Murcia. Rama de Empresariales. Profesor ayudante y titular de la Universidad de Alicante y de la Universidad Miguel Hernández. Tanto en licenciatura como doctorado. Miembro del equipo promotor del Centro de Investigación Operativa de la Universidad Miguel Hernández Ha publicado diferentes libros referentes a Contabilidad y Auditoría. Diversos artículos publicados relacionados con la Auditoría y Contabilidad. Director de la Escuela de Economía del Ilte. Colegio de Economistas de Alicante. Director del Máster de Auditoría y Gestión Empresarial de la Universidad Miguel Hernández. Director de División de Economía Financiera y Contabilidad de la Unidad Predepartamental de Estudios Económicos y Financieros, de la Universidad Miguel Hernández. Coordinador del "Centro Experimental de Estudios Económicos y Financieros" de la Facultad de Ciencias Sociales y Jurídicas. 	<ul style="list-style-type: none"> Doctor en Ciencias Económicas y Empresariales por la Universidad Complutense de Madrid (1995) 	<ul style="list-style-type: none"> Doctorado en Proyectos con especialidad en investigación 	<ul style="list-style-type: none"> DO008 - Propuesta de la Tesis DO009 - Elaboración de la Tesis DO010 - Disertación de la Tesis
				Carga académica
				3
				Número de preparaciones
1				
Dr. José Manuel Martos Ortega	<ul style="list-style-type: none"> Especialista en métodos didácticos y pedagógicos. Investigador en Didáctica y Organización Escolar para la Universidad de Granada Miembro del equipo editorial de la revista Profesorado, Revista de currículum y formación del profesorado. Trabajos presentados en jornadas, seminarios, talleres de trabajo y/o cursos nacionales o internacionales sobre cualificaciones profesionales, profesionalización socioeducativa, habilidades sociales, fracaso escolar y exclusión educativa, pedagogía en colegios de mayores y residencias. 13 años de actividad docente Líneas de investigación: Atención a la diversidad y educación inclusiva en el sistema educativo. Aprendizaje y educación. Factores y estrategias asociados. Organización y dirección de centros educativos. Diseño y asesoramiento curricular. Evaluación de centros. Formación del profesorado. Metodología de la investigación educativa (Cualitativo) Competencia laboral, educación y empleo. 	<ul style="list-style-type: none"> Programa de Doctorado en Didáctica y Organización Escolar por la Universidad de Granada (2014) 	<ul style="list-style-type: none"> Doctorado en Educación con especialidad en Investigación 	<ul style="list-style-type: none"> DO008 - Propuesta de la Tesis DO009 - Elaboración de la Tesis DO010 - Disertación de la Tesis
				Carga académica
				3
				Número de preparaciones
1				

DIRECTORES DE TESIS				
Directores de Tesis	CV Resumido	Doctorado	Área	Cursos que enseña
Dr. Josué Pacheco Castillo	<ul style="list-style-type: none"> Bahillerato en Ciencias de Enfermería por la Universidad de Puerto Rico Recinto de Ciencias Médicas, Escuela de Enfermería. Máster en Ciencias de Enfermería con especialidad en administración de enfermería y educación de enfermería por la Universidad de Puerto Rico, Recinto de Ciencias Médicas, Escuela de Enfermería. Más de 21 de años de experiencia profesional en administración, educación e investigación en enfermería. Administración y supervisión de personal. Desarrollo y entrenamiento de personal. Desarrollo de manuales de políticas y procedimiento. Desarrollo de protocolos. Bilingüe español e inglés. Destrezas en el uso de MS Office (Word) e Internet Explorer. Preparación de informes y reportes relacionado con la docencia y en el área de salud. Enfermero profesional con amplia experiencia en el cuidado del paciente adulto y anciano de las áreas de medicina, psiquiatría e intensivo de cuidado al paciente moribundo. Evaluación y manejo del expediente médico. Evaluación de programas educativos y procesos de acreditación de programas. Destrezas en comunicación verbal y escrita. Experiencia amplia en investigación y ética en la investigación. Experiencia en el proceso de avalúo del aprendizaje estudiantil. Líneas de investigación: Didáctica de la educación física, salud y rendimiento, atención a la diversidad y educación inclusiva en el sistema educativo, aprendizaje y educación: Factores y estrategias asociadas, organización y dirección de centros educativos, tecnología educativa, innovación educativa con TIC, formación del profesorado, evaluación de centros y profesorado para la calidad del proceso de enseñanza-aprendizaje, metodología de la investigación educativa, proyectos de educación y salud, educación e inteligencia emocional, gestión de la diversidad cultural, competencia laboral educación y empleo. 	<ul style="list-style-type: none"> Doctor en Educación con especialidad en Administración Educativa por la Universidad Interamericana de Puerto Rico, Recinto Metropolitano, San Juan, Puerto Rico (2007) 	<ul style="list-style-type: none"> Doctorado en Educación con especialidad en investigación 	<ul style="list-style-type: none"> DO008 - Propuesta de la Tesis DO009 - Elaboración de la Tesis DO010 - Disertación de la Tesis
				Carga académica
				3
				Número de preparaciones
				1
Dr. Juan Cabello Eras	<ul style="list-style-type: none"> Pregrado: Ingeniero en Transporte Automotor en la Universidad de Cienfuegos en (1982) Maestría en Diseño Mecánico. Universidad Centra de Las Villas (1996) Estudios posDoctoradoales en Calidad Académica. Universidad de Oviedo. España (2002) Entrenamiento PosDoctoradoal en Investigación Tribológica Experimental. Universidad de Oviedo. España (2009) Director del Departamento de Energía de la Universidad de la Costa (2016 – presente) Profesor Titular en la Facultad de Ingeniería de la Universidad de la Costa (2015 – 2016) Director del Centro de Estudios de Energía y Medio Ambiente en la Universidad de Cienfuegos (2013 – 2015) Director de Proyectos Internacionales y de la Maestría en Producción más Limpia. Universidad de Cienfuegos (2011 – 2013) Rector adjunto del Instituto Veracruzano de Educación Superior. Xalapa. México (2010 – 2011) Viceministro de Educación Superior de la República de Cuba (2006 – 2009) Rector de la Universidad de Cienfuegos (2002 – 2006) Decano de la Facultad de Ingeniería Mecánica de la Universidad de Cienfuegos (2000 – 2002) 	<ul style="list-style-type: none"> Doctor en Ciencias Técnicas. Universidad Central de las Villas, Cuba (1999) 	<ul style="list-style-type: none"> Doctorado en Proyectos con especialidad en investigación 	<ul style="list-style-type: none"> DO008 - Propuesta de la Tesis DO009 - Elaboración de la Tesis DO010 - Disertación de la Tesis
				Carga académica
				3
				Número de preparaciones
				1

DIRECTORES DE TESIS					
Directores de Tesis	CV Resumido	Doctorado	Área	Cursos que enseña	
Dr. Juan Hernández Franco	<ul style="list-style-type: none"> • Doctorado en Filosofía por la Universidad Panamericana (2004) • Maestro en Ciencias Jurídicas por la Universidad Panamericana (2011) • Licenciado en Derecho por la UNAM (1997) • Licenciado en Filosofía por la UNAM (1994) • Secretario Técnico A de Competencias Judiciales. Instituto de la Judicatura Federal (2019 – 2020) • Director General de Formación Profesional Procuraduría General de la República (PGR) (2018 – 2019) • Director General Adjunto de Apoyo Técnico Jurídico Subprocuraduría de Control Regional (2018) • Director general de instrumentación tecnológica del nuevo sistema de operación. Unidad de Programas Estratégicos Sistémicos Coordinación de Planeación, Desarrollo e Innovación Institucional (COPLADII) de la Procuraduría General de la República (PGR) (2017 – 2018) • Secretario Técnico de Ponencia Consejo de la Judicatura Federal (2014 – 2016) 	<ul style="list-style-type: none"> • Doctor en Derecho. Universidad Panamericana (2012) 	<ul style="list-style-type: none"> • Doctorado en Educación con especialidad en investigación 	<ul style="list-style-type: none"> • DO008 - Propuesta de la Tesis • DO009 - Elaboración de la Tesis • DO010 - Disertación de la Tesis 	
				Carga académica	3
				Número de preparaciones	1
Dr. Juan Manuel Méndez Garrido	<ul style="list-style-type: none"> • Licenciatura en filosofía y ciencias de la educación por la Universidad Nacional de Educación a Distancia • Diplomado en Profesorado de Educación general básica • Diplomado en Profesorado de Educación General Básica por la Universidad de Sevilla • Profesor Titular de la Universidad de Huelva, adscrito al Departamento de Educación en el Área de conocimiento de Métodos de Investigación y Diagnóstico en Educación de la Universidad de Huelva, • Investigador del "Grupo de Investigación en Orientación Educativa" (GIOE) • Ha sido investigador del "Grupo de Estudios e Investigaciones Educativas en Tecnologías de la Comunicación, Orientación e Intervención Socio-Educativa de Investigación Educativa" • Desde el año 1997 ha realizado diferentes publicaciones en libros, revistas y congresos, relacionadas con la educación, tecnología para el aprendizaje, desarrollo social, interculturalidad. • Líneas de investigación: Orientación educativa, Orientación profesional, Investigación evaluativa, Diseño , desarrollo y evaluación de programas, Educación en medios de comunicación y TIC, Prevención en drogodependencia. 	<ul style="list-style-type: none"> • Doctor en Psicopedagogía por la Universidad de Huelva (2000) 	<ul style="list-style-type: none"> • Doctorado en Educación con especialidad en investigación 	<ul style="list-style-type: none"> • DO008 - Propuesta de la Tesis • DO009 - Elaboración de la Tesis • DO010 - Disertación de la Tesis 	
				Carga académica	3
				Número de preparaciones	1
Dr. Juan Villanueva Roa	<ul style="list-style-type: none"> • Sexenio de Investigación (2017) • Acreditado a Profesor Titular de Universidad (2016) • Licenciado en Filosofía y Letras, Filología Hispánica. Universidad de Granada (1983) • Diplomado en Maestro de Enseñanza Primaria, especialidad: lengua española e idiomas modernos. Escuela Universitaria del Profesorado de Educación General Básica de Granada (1980) • Profesor de la Universidad de Granada, Facultad de Ciencias de la Educación, Departamento de Didáctica de la Lengua y la Literatura (2007 – presente) • Maestro en el centro de Educación de Personas Adultas del Zaidín, Granada (2007 – 2008) • Coordinador/Gerente del Consorcio Universitario de Enseñanza Abierta y a Distancia de Andalucía (2000 – 2007) • Maestro de Educación de Adultos en el Centro de Educación de Personas Adultas Almanjáyar-Beiro, Granada (1996 – 2000) 	<ul style="list-style-type: none"> • Doctor en Didáctica de la Lengua y la Literatura (2000) 	<ul style="list-style-type: none"> • Doctorado en Educación con especialidad en investigación 	<ul style="list-style-type: none"> • DO008 - Propuesta de la Tesis • DO009 - Elaboración de la Tesis • DO010 - Disertación de la Tesis 	
				Carga académica	3
				Número de preparaciones	1

DIRECTORES DE TESIS					
Directores de Tesis	CV Resumido	Doctorado	Área	Cursos que enseña	
Dra. Juliana Azevedo	<ul style="list-style-type: none"> • Máster en investigación en didáctica, formación docente y evaluación educativa, Universitat de Barcelona (2013). • Posgrado en Psicopedagogía educacional, Universidade Luterana do Brasil (2012). • Licenciatura en Pedagogía, Pontificia Universidade Católica do Rio Grande do Sul (2010). • Maestra en Associação de Pais de Brasileirinhos da Catalunha. • Maestra en Escola de Educação Infantil Mundo Mágico. • Colaboradora de investigación en el grupo GIAD, Universitat de Barcelona. 	<ul style="list-style-type: none"> • Doctor en Educación y Sociedad, Universitat de Barcelona (2017) 	<ul style="list-style-type: none"> • Doctorado en Educación con especialidad en investigación 	<ul style="list-style-type: none"> • DO008 - Propuesta de la Tesis • DO009 - Elaboración de la Tesis • DO010 - Disertación de la Tesis 	
				Carga académica	3
				Número de preparaciones	1
Dr. Julio González Morales	<ul style="list-style-type: none"> • Licenciatura en Psicología. Universidad de La Habana (1974) • Coordinador De La Maestría En Gestión De Turismo Regional Sustentable. El Colegio de Tlaxcala, A.C (2013 – 2016) • Coordinador De Formación Y Capacitación. Cecs-Colt. El Colegio de Tlaxcala, A.C (2012) • Coordinador de programas de Capacitación sobre Turismo en el Estado de Tlaxcala. El Colegio de Tlaxcala, A.C (2011 – 2014) • Coordinador de Investigaciones. El Colegio de Tlaxcala, A.C (2011 – 2013) • Coordinador Académico. Centro de Estudios Universitarios de Baja California (2010 – 2011) 	<ul style="list-style-type: none"> • Doctor en Ciencias Psicológicas. Academia de Ciencias de Moscú (1986) 	<ul style="list-style-type: none"> • Doctorado en Educación con especialidad en investigación 	<ul style="list-style-type: none"> • DO008 - Propuesta de la Tesis • DO009 - Elaboración de la Tesis • DO010 - Disertación de la Tesis 	
				Carga académica	3
				Número de preparaciones	1
Dra. Laura Triviño Cabrera	<ul style="list-style-type: none"> • Doctorado en Modernidades Comparadas. Universidade do Minho. • Doctorado en Geografía, Historia y Arte. UNED (2014) • Máster Universitario de Educación y Museos: Patrimonio, Identidad y Mediación Cultural (2017). • Máster en Métodos y Técnicas Avanzadas de Investigación Histórica, Artística y Geográfica. UNED (2012) • Máster en Género, Identidad y Ciudadanía. Universidad de Cádiz (2009). • Máster en Estudios Hispánicos. Universidad de Cádiz (2008). • Licenciada en Humanidades. Universidad de Cádiz (2006). • Licenciada en Filosofía UNED (2009). • Licenciada en Antropología Social y Cultural. UNED (2012). • Profesor titular de universidad. Universidad de Málaga (2021 – presente). • Profesora Contratada Doctorado en Didáctica de las Ciencias Sociales. Universidad de Málaga (2020). • Secretaria del Departamento de Didáctica de la Matemática, Didáctica de las Ciencias Sociales y Ciencias Experimentales. Universidad de Málaga (2018). 	<ul style="list-style-type: none"> • Doctor en Educación y Comunicación Social. Universidad de Málaga 	<ul style="list-style-type: none"> • Doctorado en Educación con especialidad en investigación 	<ul style="list-style-type: none"> • DO008 - Propuesta de la Tesis • DO009 - Elaboración de la Tesis • DO010 - Disertación de la Tesis 	
				Carga académica	3
				Número de preparaciones	1
Dr. Lázaro Salomón Dibut Toledo	<ul style="list-style-type: none"> • Maestría en Educación. Universidad de Cienfuegos, Cuba. • Director de Investigación, Posgrado y Educación Continua. Universidad del Golfo de California, Cabo San Lucas, Baja California Sur, México. • Director de Investigación y Posgrado, Universidad de las Californias Internacional, Tijuana, México. • Ha sido profesor invitado de diversas Universidades en México y Colombia. 	<ul style="list-style-type: none"> • Doctor en Pedagogía por la Universidad de Oviedo, España. Programa: Diseño y Evaluación del Currículo (2001) 	<ul style="list-style-type: none"> • Doctorado en Proyectos con especialidad en Investigación 	<ul style="list-style-type: none"> • DO008 - Propuesta de la Tesis. • DO009 - Elaboración de la Tesis. • DO010 - Disertación de la Tesis. 	
				Carga académica	3
				Número de preparaciones	1

DIRECTORES DE TESIS					
Directores de Tesis	CV Resumido	Doctorado	Área	Cursos que enseña	
Dra. Lizbeth Salgado Beltrán	<ul style="list-style-type: none"> Ha impartido cursos sobre medio ambiente y marketing, investigación de mercados y comportamiento del consumidor en UNISON, ITESM campus Sonora Norte y UST (Chile). Publicaciones en Revistas Universidad y Ciencia, Fuzzy Economic Review, Agroalimentaria, WOBI, International Journal of Management Science and Information Technology, British Food Journal, Interciencia etc. 	<ul style="list-style-type: none"> Estudios Empresariales, Universidad de Barcelona, España.(2009) 	<ul style="list-style-type: none"> Doctorado en Proyectos con especialidad en investigación 	<ul style="list-style-type: none"> DO008 - Propuesta de la Tesis DO009 - Elaboración de la Tesis DO010 - Disertación de la Tesis 	
				Carga académica	3
				Número de preparaciones	1
Dra. Lorena De Medina Salas	<ul style="list-style-type: none"> Doctorado En Ciencias, Especialidad En Química Inorgánica. Pacific Western University (2004) Maestría en Dirección de Empresas. Instituto Universitario de Puebla, México (2001) Licenciatura en Química Farmacéutica Biológica. Universidad Veracruzana, México (1998) Docente de Carrera Titular. Universidad Veracruzana, México (2007 – presente) Docencia, Universidad Veracruzana (2006 - 2018) 	<ul style="list-style-type: none"> Doctor en Gestión Ambiental. Universidad Internacional Iberoamericana, México (2018) 	<ul style="list-style-type: none"> Doctorado en Proyectos con especialidad en investigación 	<ul style="list-style-type: none"> DO008 - Propuesta de la Tesis DO009 - Elaboración de la Tesis DO010 - Disertación de la Tesis 	
				Carga académica	3
				Número de preparaciones	1
Dr. Luis Acuña	<ul style="list-style-type: none"> Docente investigador de las Universidades Autónomas de Chiapas y Querétaro (México). Miembro del Sistema Nacional de Investigadores (2018). Miembro del Consejo Mexicano de Investigación Educativa (COMIE) A.C.; miembro activo de la Red Latinoamericana de Estudios Epistemológicos en Política Educativa (Argentina-Brasil), así como del Grupo de Trabajo del Consejo Latinoamericano de Ciencias Sociales (CLACSO) Reformas y contrarreformas educativas en Nuestra América. 	<ul style="list-style-type: none"> Doctorado en Estudios Regionales. Universidad Autónoma de Chiapas (2017) 	<ul style="list-style-type: none"> Doctorado en Educación con especialidad en investigación 	<ul style="list-style-type: none"> DO008 - Propuesta de la Tesis DO009 - Elaboración de la Tesis DO010 - Disertación de la Tesis 	
				Carga académica	3
				Número de preparaciones	1
Dr. Luis Quintero Arango	<ul style="list-style-type: none"> Maestría en Marketing. Universidad de Viña del Mar (2013) Especialización en Negocios Internacionales, Universidad Pontificia Bolivariana (2008) Licenciatura en Administración de Empresas. Universidad Cooperativa de Colombia m(2002) Actividades Administrativas, Docente. Universidad Católica Luis Amigo (2016 – presente). Docente, Corporación Universitaria Americana (2013 – 2015) Docente, Institución Universitaria Escolme (2013 – 2015) 	<ul style="list-style-type: none"> Doctor en Proyectos. Universidad Internacional Iberoamericana (2019) 	<ul style="list-style-type: none"> Doctorado en Proyectos con especialidad en investigación 	<ul style="list-style-type: none"> DO008 - Propuesta de la Tesis DO009 - Elaboración de la Tesis DO010 - Disertación de la Tesis 	
				Carga académica	3
				Número de preparaciones	1
Dr. Manuel Pérez	<ul style="list-style-type: none"> Licenciado en Psicología, Licenciado en Pedagogía y Maestro. Ha cursado estudios de Educación Social. Máster Universitario en Políticas y Prácticas de Innovación Educativa para la Sociedad del Conocimiento. Doctor en Ciencias de la Educación, con la calificación de sobresaliente cum laude. Ha ejercido de maestro en diferentes centros de la provincia de Málaga. Ha trabajado diez años como orientador y jefe de departamento de orientación en diferentes IES de la provincia de Málaga y otros siete como orientador escolar en el EOE Málaga Este, cinco de ellos como coordinador. Es el jefe del departamento de orientación del instituto Jardín de Málaga. Pertenece a la Asociación de orientadoras y orientadores de Málaga (Aosma), de la que ha sido presidente. Ha impartido cursos, seminarios, charlas, realizado artículos y participado en congresos. Es miembro del Grupo de Investigación de la Universidad de Málaga HUM 365: "Formación, Orientación, Empleabilidad, Emprendimiento, Inclusión e Innovación" 	<ul style="list-style-type: none"> Doctorado en Políticas Educativas. Universidad de Málaga (2017) 	<ul style="list-style-type: none"> Doctorado en Educación con especialidad en investigación 	<ul style="list-style-type: none"> DO008 - Propuesta de la Tesis. DO009 - Elaboración de la Tesis. DO010 - Disertación de la Tesis 	
				Carga académica	3
				Número de preparaciones	1

DIRECTORES DE TESIS					
Directores de Tesis	CV Resumido	Doctorado	Área	Cursos que enseña	
Dra. María Calderón Roca	<ul style="list-style-type: none"> Máster Universitario En Métodos Y Técnicas Avanzadas De Investigación Histórica, Artística Y Geográfica. UNED (2017). Master Universitario En Restauración y Rehabilitación del Patrimonio. Universidad de Alcalá (1999). Experto Para La Formación Del Profesorado Universitario. Universidad de Córdoba (2012). Experto En Especialización Didáctica En Ciencias Sociales. Universidad de Alcalá (1999). Licenciada en Geografía e Historia (especialidad: Historia del Arte) Universidad de Málaga (1998). Profesor Ayudante Doctorado. Universidad de Málaga (2008 – presente). 	<ul style="list-style-type: none"> Doctor en Historia del Arte con Mención Europea. Universidad de Málaga, España (2010) 	<ul style="list-style-type: none"> Doctorado en Educación con especialidad en investigación 	<ul style="list-style-type: none"> DO008 - Propuesta de la Tesis DO009 - Elaboración de la Tesis DO010 - Disertación de la Tesis 	
				Carga académica	3
				Número de preparaciones	1
Dra. María del Carmen Rivera	<ul style="list-style-type: none"> Máster en Gestión y Auditorías Ambientales: Educación Ambiental, Tratamiento de Desperdicios Sólidos y Recuperación de Suelos Contaminados. Universidad Las Palmas de Gran Canaria, España (2006). Bachillerato Ciencias en Biología. Universidad Interamericana de Puerto Rico (1986). Especialista en Ambiente, Seguridad y Salud Ocupacional / Miembro Comité Timón para el Manejo y Respuesta de Emergencias / Coordinadora Programa Reciclaje Universidad Politécnica de Puerto Rico (desde 2007). Profesora a tiempo parcial y Conferenciante, Curso Manejo de Desperdicios Sólidos. Escuela de Ciencia y Tecnología a nivel graduado. Universidad del Turabo, Puerto Rico (2012-2013). Profesora a tiempo parcial Conferenciante II e Instructora de laboratorios cursos de Biología General y Microbiología Ambiental / Curso Fundamentos de Educación Ambiental y cursos de ciencias Escuela graduada Universidad Politécnica de Puerto Rico (desde 2006). Especialista Ambiental, Seguridad y Salud Ocupacional / Miembro Comité Timón para el Manejo y Respuesta de Emergencias. Universidad Politécnica de Puerto Rico (2006-2012). Varias publicaciones y certificaciones. Montaje de cursos de ciencias en línea bajo el Quality Matter Program (activo). 	<ul style="list-style-type: none"> Doctora en Ingeniería de Proyectos: Medio Ambiente, Seguridad, Calidad y Comunicación. Universidad Politécnica de Catalunya, España (2011) 	<ul style="list-style-type: none"> Doctorado en Proyectos con especialidad en investigación 	<ul style="list-style-type: none"> DO008 - Propuesta de la Tesis DO009 - Elaboración de la Tesis DO010 - Disertación de la Tesis 	
				Carga académica	3
				Número de preparaciones	1
Dra. María Peña García	<ul style="list-style-type: none"> Máster en Intervención Social. Universidad Personal y Asociación Nacional de Centros de Enseñanza a Distancia, España (2006). Licenciada en Pedagogía. Universidad de Granada, España (2000). Experta en Relaciones interculturales y gestión de la diversidad cultural. Universidad de Cádiz, España (2010). Experta en E-Learning. Confederación de Empresarios de Andalucía, España (2008). Docente en cursos relacionados con los temas: Pedagogía y Educación Social. Didáctica y organización escolar. Método de Investigación y diagnóstico en educación (MIDE). Antropología social. Minorías y extranjería. Identidad. Educación Intercultural. Género e interseccionalidad. 	<ul style="list-style-type: none"> Doctora en Ciencias Sociales. Universidad de Granada, España (2017) 	<ul style="list-style-type: none"> Doctorado en Educación con especialidad en investigación 	<ul style="list-style-type: none"> DO008 - Propuesta de la Tesis DO009 - Elaboración de la Tesis DO010 - Disertación de la Tesis 	
				Carga académica	3
				Número de preparaciones	1
Dra. María Suárez Sánchez	<ul style="list-style-type: none"> Executive MBA. EAE Business School (2018) Ingeniera En Diseño. Universidad Tecnológica de la Mixteca (2001). STAKEHOLDER en el Proyecto Europeo LAND-SEA: Sustainability of the LAND-SEA system for Eco-tourism strategies. Agencia de Ecología Urbana de Barcelona, España (2017 – presente). INVESTIGADORA INDEPENDIENTE adscrita al Departamento de Proyectos de Ingeniería, UPC (2005 – 2015). STOP ACCIDENTES, Asociación de Orientación y Ayuda a los afectados por accidentes de Tráfico, Barcelona y Madrid, España (2006 – 2013). 	<ul style="list-style-type: none"> Doctor en Proyectos de Innovación Tecnológica en la Ingeniería de Productos y Procesos. Universidad Politécnica de Cataluña (2015) 	<ul style="list-style-type: none"> Doctorado en Proyectos con especialidad en investigación 	<ul style="list-style-type: none"> DO008 - Propuesta de la Tesis DO009 - Elaboración de la Tesis DO010 - Disertación de la Tesis 	
				Carga académica	3
				Número de preparaciones	1

DIRECTORES DE TESIS					
Directores de Tesis	CV Resumido	Doctorado	Área	Cursos que enseña	
Dra. María T. Antúnez de Mayolo L.	<ul style="list-style-type: none"> Maestría en Psicología Escolar. Universidad Interamericana de Puerto Rico, Recinto de San Germán (2003 - 2006). Maestría Educación; Conducta Irregular Lima-Perú Universidad Fem. del Sagrado Corazón (1986-1989). Postgrado en Neuropsicología Clínica Lima- Perú Universidad Federico Villarreal (1987). Bachillerato en Educación Especial Lima-Perú Universidad Fem. del Sagrado Corazón. Conocimientos de informática: Word, Excel, SPSS, Web, PowerPoint, Publisher, etc (1979-1983). 	<ul style="list-style-type: none"> Doctor en Currículo y Aprendizaje. Universidad Interamericana de Puerto Rico, Recinto de San Germán (2016). Doctor en Psicología Escolar. Universidad Interamericana de Puerto Rico, Recinto de San Germán (2010). 	<ul style="list-style-type: none"> Doctorado en Educación con especialidad en Investigación 	<ul style="list-style-type: none"> DO008 - Propuesta de la Tesis DO009 - Elaboración de la Tesis DO010 - Disertación de la Tesis 	
				Carga académica	3
				Número de preparaciones	1
Dra. María Ángeles Díaz	Docente en las siguientes áreas: <ul style="list-style-type: none"> Educación para la paz y la mejora de la convivencia Competencias interculturales, sociales y ciudadanas Evaluación de centros Orientadora de Instituto de Educación de Secundaria 	<ul style="list-style-type: none"> Doctora en Psicopedagogía, Universidad de Jaén, España (2010) 	<ul style="list-style-type: none"> Doctorado en Educación con especialidad en Investigación 	<ul style="list-style-type: none"> DO008 - Propuesta de la Tesis DO009 - Elaboración de la Tesis DO010 - Disertación de la Tesis 	
				Carga académica	3
				Número de preparaciones	1
Dr. Mário Marques Durão	<ul style="list-style-type: none"> Maestría en educación - formación personal y social, Instituto de Educação da Universidade de Lisboa (2012). Profesor especializado de educación y formador en diferentes instituciones. Evaluador externo en Agência de Avaliação e Acreditação do Ensino Superior, Lisboa. 	<ul style="list-style-type: none"> Doctor en educación - Psicología de la educación, Universidad de Lisboa (2017) 	<ul style="list-style-type: none"> Maestría en Educación 	<ul style="list-style-type: none"> DO008 - Propuesta de la Tesis DO009 - Elaboración de la Tesis DO010 - Disertación de la Tesis 	
				Carga académica	3
				Número de preparaciones	1
Dra. M^a Luisa Grande	<ul style="list-style-type: none"> Licenciada en Ciencias Políticas y Sociología. Universidad de Granada (1997). Diplomada en Enfermería. Universidad de Granada (1983). Profesora Titular de la Facultad de Ciencias Políticas y Sociología. Universidad de Jaén. Participación en varios proyectos de investigación y en proyectos de I+D para Administraciones Públicas Internacionales y empresas privadas. Publicación de varios artículos y ponencias sobre la inmigración, género, cooperación para el desarrollo, etc. 	<ul style="list-style-type: none"> Doctora en Derecho Público y Derecho Privado Especial (2007) 	<ul style="list-style-type: none"> Doctorado en Educación con especialidad en Investigación 	<ul style="list-style-type: none"> DO008 - Propuesta de la Tesis DO009 - Elaboración de la Tesis DO010 - Disertación de la Tesis 	
				Carga académica	3
				Número de preparaciones	1
Dr. Martín Tamayo	<ul style="list-style-type: none"> Maestría en Pedagogía, Universidad Pedagógica Nacional, México (2000) Licenciatura en Sociología de la Educación, Universidad Pedagógica Nacional, México (1992) Profesor en la Universidad Pedagógica Nacional, México (2002-2016) Catedrático del área de Humanidades de la Universidad Interamericana para el Desarrollo, México (2012-2016) Profesor en la Universidad Hispanoamericana Justo Sierra, México (2016-2017) 	<ul style="list-style-type: none"> Doctorado en Educación Humanista, Instituto Humanista de Estudios Superiores, México (2011) 	<ul style="list-style-type: none"> Doctorado en Educación con especialidad en Investigación Maestría en Educación con especialidad en Educación Superior Maestría en Educación con especialidad en Organización y Gestión de Centros Educativos Maestría en Educación con especialidad en Formación del Profesorado Maestría en Educación con especialidad en las TIC's en Educación 	<ul style="list-style-type: none"> DO008 - Propuesta de la Tesis DO009 - Elaboración de la Tesis DO010 - Disertación de la Tesis 	
				Carga académica	3
				Número de preparaciones	1

DIRECTORES DE TESIS					
Directores de Tesis	CV Resumido	Doctorado	Área	Cursos que enseña	
Dr. Miguel Ángel Torres Díaz	<ul style="list-style-type: none"> Investigación Doctoral: Luis Muñoz Marín como creador de "Operación Serenidad" como Proyecto de Filosofía Educativa y Plan Sociológico para la Sociedad Puertorriqueña del Futuro. Estudios Doctorales en Sociología, Facultad de Ciencias Políticas y Sociales Universidad Nacional Autónoma de México (1974-1977). Maestría en Administración Pública de la Escuela Graduada de Administración Pública Universidad de Puerto Rico, Recinto de Río Piedras Tesis: "El Desahorro en Puerto Rico 1968 al 1972" (1970-1974). Bachillerato en Ciencias Sociales Logrando dos concentraciones mayores: Economía y Sociología de la Facultad de Ciencias Sociales, Universidad de Puerto Rico, Recinto de Río Piedras (1966-1970). 	<ul style="list-style-type: none"> Doctor en Historia: Énfasis en Sociología, Economía, Educación y Política en el contexto histórico de las crisis sociales y la globalización. Centro de Estudios Avanzados de Puerto Rico y el Caribe, San Juan, Puerto Rico (2015) 	<ul style="list-style-type: none"> Doctorado en Educación con especialidad en Investigación 	<ul style="list-style-type: none"> DO008 - Propuesta de la Tesis DO009 - Elaboración de la Tesis DO010 - Disertación de la Tesis 	
				Carga académica	3
				Número de preparaciones	1
Dra. Millie Pérez	<ul style="list-style-type: none"> Maestría en Educación (Necesidades Especiales) por University of Central Bayamon (2007) Maestría en Educación (Tecnología Educativa y Sistemas Instruccionales) por University of Sacred Heart (2006) Licenciada en Educación Secundaria por la Universidad de Puerto Rico (1997) Formación universitaria en educación con especialidad en educación ocupacional, educación a distancia y tecnología. Ha impartido cursos a nivel universitario, adiestramiento a profesores, asesoría a agencias gubernamentales y universitarias. Poseo certificación en la plataforma Moodle y Blackboard (proceso). 	<ul style="list-style-type: none"> Doctora en Educación (Educación a Distancia) por Nova Southern University, Florida, USA (2016) 	<ul style="list-style-type: none"> Doctorado en Educación con especialidad en Investigación 	<ul style="list-style-type: none"> DO008 - Propuesta de la Tesis DO009 - Elaboración de la Tesis DO010 - Disertación de la Tesis 	
				Carga académica	3
				Número de preparaciones	1
Dra. Mónica Améndola Pimenta	<ul style="list-style-type: none"> Licenciatura en Ciencias Biológicas. Instituto de Biología (1996). Investigador Asociado '2A' en el Departamento de Recursos del Mar del Centro de Investigación y de Estudios Avanzados del I.P.N.-Unidad Mérida (2015 – presente). Estancia de Investigación PosDoctoral. Laboratorio de Inmunología y Biología Molecular del CINVESTAV-Unidad Mérida (2011 – 2013). Docente en curso de posgrado (maestría). CINVESTAV-Unidad Mérida, Yucatán (2012 - 2014, 2018). Docente en curso de actualización "Academia de Ciencias – Educación Ambiental" (2008 – 2010). Instructora en el curso-taller "Ecología de Campo", dirigido a estudiantes de posgrado. Instituto de Ecología A.C., Xalapa, Veracruz (80 horas). Mayo 2006. Instructora en el curso-taller "Ecología de Campo II, Ecología do Pantanal", dirigido a estudiantes de posgrado. Universidade Federal de Mato Grosso do Sul, Brasil (180 horas) (2003). 	<ul style="list-style-type: none"> Doctor en Ciencias. Instituto de Ecología (2009) 	<ul style="list-style-type: none"> Doctorado en Proyectos con especialidad en investigación 	<ul style="list-style-type: none"> DO008 - Propuesta de la Tesis DO009 - Elaboración de la Tesis DO010 - Disertación de la Tesis 	
				Carga académica	3
				Número de preparaciones	1
Dra. Mónica Tovar Gutiérrez	<ul style="list-style-type: none"> Maestría en Educación Superior. Universidad Tangamanga (2006). Especialidad en Docencia Superior. Universidad Tangamanga (2003). Licenciada en Educación Media en el Área de Español. Normal Superior del Magisterio Potosino (1998). Profesor de Educación Primaria. Escuela Normal Patria, San Luis Potosí (1981). Docente Virtual, en la Universidad Marista en San Luis Potosí (2020 – presente). Directora de tesis Virtual, de la Universidad Internacional Iberoamericana (UNINI) (2019 – presente). Docente virtual, LA RED ALIAT UNIVERSIDADES campus Axtla y campus Tequis en San Luis Potosí, S.L.P (2011 – presente). Docente presencial, en la Universidad Tangamanga campus Tequis en San Luis Potosí, S.L.P (2005 – presente). 	<ul style="list-style-type: none"> Doctor en Educación. Universidad Tangamanga (2012) 	<ul style="list-style-type: none"> Doctorado en Educación con especialidad en investigación 	<ul style="list-style-type: none"> DO008 - Propuesta de la Tesis DO009 - Elaboración de la Tesis DO010 - Disertación de la Tesis 	
				Carga académica	3
				Número de preparaciones	1

DIRECTORES DE TESIS					
Directores de Tesis	CV Resumido	Doctorado	Área	Cursos que enseña	
Dra. Nadosly De la Yncera Hernández	<ul style="list-style-type: none"> • Maestría en Psicología Clínica. Universidad de La Habana, Cuba (2012). • Licenciatura en Psicología. Universidad de La Habana, Cuba (2000). • Profesor Investigador Auxiliar, Asociado A. Departamento de Ciencias de la Medicina. División de Ciencias de la Salud. Universidad de Quintana Roo (2018 - presente). • Profesor de asignatura. Universidad Autónoma del Estado de Morelos (2016 – 2018). • Profesora de Tiempo Completo, jefe del Departamento de Humanidades, jefe de la Carrera de Licenciatura en Psicología. Universidad de Pinar del Río “Hermanos Saiz Montes de Oca”, Cuba (2003 - 2015). 	<ul style="list-style-type: none"> • Doctor en Psicología. Universidad Autónoma del Estado de Morelos, México (2019) 	<ul style="list-style-type: none"> • Doctorado en Proyectos con especialidad en investigación 	<ul style="list-style-type: none"> • DO008 - Propuesta de la Tesis • DO009 - Elaboración de la Tesis • DO010 - Disertación de la Tesis 	
				Carga académica	3
				Número de preparaciones	1
Dr. Nicolás Padilla Raygoza	<ul style="list-style-type: none"> • Master en Ciencias en Epidemiología, Atlantic International University (2006). • Maestría en Gerontología Social Universidad Internacional Iberoamericana (2015). • Diplomado en Innovación del aprendizaje. Universidad de Guanajuato (2013). • Socio Activo de la Sociedad Mexicana de Pediatría (1987 – presente). • Socio Fundador de la Asociación de Pediatras de Celaya (1992 – presente). • Presidente de la Asociación de Pediatras de Celaya, durante el periodo 1992-1993. • Representante de la Facultad de Enfermería y Obstetricia de Celaya, Universidad de Guanajuato (2006 – presente). • Coordinador de la Licenciatura en Nutrición, Facultad de Enfermería y Obstetricia de Celaya, Universidad de Guanajuato (2007 – 2008). 	<ul style="list-style-type: none"> • Doctor en Ciencias con enfoque en Epidemiología, Atlantic International University (2006) 	<ul style="list-style-type: none"> • Doctorado en Proyectos con especialidad en investigación 	<ul style="list-style-type: none"> • DO008 - Propuesta de la Tesis • DO009 - Elaboración de la Tesis • DO010 - Disertación de la Tesis 	
				Carga académica	3
				Número de preparaciones	1
Dra. Noelia Margarita Moreno Martínez	<ul style="list-style-type: none"> • Diploma de Estudios Avanzados (DEA) en el Programa de Doctorado: “Los Profesionales de la Educación ante el Cambio Social”. • Diplomada en Logopedia; Diplomada en Magisterio en la especialidad de Audición y Lenguaje. • Licenciada en Pedagogía. • Investigadora en el Grupo EduInnovagoría (HUM971) de la Universidad Pablo de Olavide (Sevilla). Ha sido miembro del Grupo MapEduca del departamento de Geografía de la Universidad de Málaga llevando a cabo dos Proyectos de Innovación Educativa sobre herramientas de Geolocalización y cartografía digital en Educación. • Miembro de un equipo docente que desarrolla un Proyecto de Innovación Educativa sobre Gamificación, Realidad Aumentada y Anotaciones de videos. • Es especialista en TIC aplicadas a la Educación: Tecnologías emergentes: Realidad Aumentada, Modelado en 3D, Geolocalización, Mobile Learning, Gamificación, Robótica Educativa, Programación. 	<ul style="list-style-type: none"> • Doctora en Pedagogía por la Universidad de Málaga, España (2014) 	<ul style="list-style-type: none"> • Doctorado en Educación con especialidad en investigación 	<ul style="list-style-type: none"> • DO008 - Propuesta de la Tesis • DO009 - Elaboración de la Tesis • DO010 - Disertación de la Tesis 	
				Carga académica	3
				Número de preparaciones	1
Dra. Nuria Cantero Rodríguez	<ul style="list-style-type: none"> • Diplomada en Educación Social por la UNED (2011). • Licenciada en Psicopedagogía por la Universidad de Jaén (2008). • Diplomada en Magisterio Musical por la Universidad de Jaén (2003). • Maestra como funcionaria (2005 – presente). • Coordinadora de ciclo en el CEIP Padre Poveda en (2005). • Jefa de estudios en el CEIP Padre Poveda (2006). • Directora en el CEIP Santa María de Nazaret (2007 – 2009). • Directora en el CEIP Navas de Tolosa (2009 – presente). • Directora en el CEIP Palacios Rubio (2018 – presente). • Profesora en la Universidad de Jaén en el Máster Universitario en profesorado de ESO y Bachillerato, Formación Profesional y Enseñanza de idiomas (2017 – presente). 	<ul style="list-style-type: none"> • Doctor en Pedagogía por la Universidad de Jaén (2017) 	<ul style="list-style-type: none"> • Doctorado en Educación con especialidad en investigación 	<ul style="list-style-type: none"> • DO008 - Propuesta de la Tesis • DO009 - Elaboración de la Tesis • DO010 - Disertación de la Tesis 	
				Carga académica	3
				Número de preparaciones	1

DIRECTORES DE TESIS					
Directores de Tesis	CV Resumido	Doctorado	Área	Cursos que enseña	
Dr. Óscar Casanova López	<ul style="list-style-type: none"> Título Superior de Música. Conservatorio Superior de Música (1992). Facultad de Educación. Universidad de Zaragoza (2008 – presente). Profesor de Enseñanza Secundaria de Música (1993 - 2003). 	<ul style="list-style-type: none"> Doctor. Universidad de Zaragoza (2007) 	<ul style="list-style-type: none"> Doctorado en Educación con especialidad en investigación 	<ul style="list-style-type: none"> DO008 - Propuesta de la Tesis DO009 - Elaboración de la Tesis DO010 - Disertación de la Tesis 	
				Carga académica	3
				Número de preparaciones	1
Dr. Pastor Torres Lima	<ul style="list-style-type: none"> Licenciado en Educación, Especialidad: Matemática (1981) Universidad Acrópolis, Comalcalco Tabasco – Sistema Educativo Universitario Azteca, Chiapas (2016 – presente). Instituto Pedagógico Latinoamericano y Caribeño, La Habana, Cuba (2011 – 2016). Embajada de la República de Cuba en la mancomunidad de las Bahamas (2006 – 2010). Universidad de Ciencias Pedagógicas Félix Varela, Villa Clara, Cuba (2000 – 2006). Universidad de Ciencias Pedagógicas Silverio Blanco, Sancti Spiritus, Cuba (1982 – 1999). 	<ul style="list-style-type: none"> Doctor en Ciencias Pedagógicas UCP (1998) 	<ul style="list-style-type: none"> Doctorado en Educación con especialidad en investigación 	<ul style="list-style-type: none"> DO008 - Propuesta de la Tesis DO009 - Elaboración de la Tesis DO010 - Disertación de la Tesis 	
				Carga académica	3
				Número de preparaciones	1
Dr. Pedro Barros García	<ul style="list-style-type: none"> Licenciatura en Filosofía y Letras, Universidad de Granada (1969) Más de 45 años de experiencia docente universitaria en la Universidad de Granada en asignaturas relacionadas con la Lengua Española y Español Lengua Extranjera, a nivel de grado, postgrado y doctorado Participación en un gran número de seminarios y cursos relacionados con la didáctica de la lengua Más de 40 años de experiencia investigadora y participación en numerosos proyectos de investigación Numerosas publicaciones relacionadas con la didáctica de la lengua L1 y LE Dirección de 11 tesis doctorales Dirección de 20 tesis de maestría 	<ul style="list-style-type: none"> Doctor en Filología Románica por la Universidad de Granada, España (1975) 	<ul style="list-style-type: none"> Doctorado en Educación con especialidad en Investigación 	<ul style="list-style-type: none"> DO008 - Propuesta de la Tesis DO009 - Elaboración de la Tesis DO010 - Disertación de la Tesis 	
				Carga académica	3
				Número de preparaciones	1
Dr. Pereira Alfredo	<ul style="list-style-type: none"> Máster en Gestión y Auditorías Ambientales, Universidad de León, España (2011) Postgraduación en Software Libre por la Universidad Católica de Brasilia (2010) Profesor de la Universidad Pública Agostinho Neto, Universidad Privada Metodista de Angola y de la Escuela Superior Pedagógica de Bengo en los programas de Licenciatura, Máster en Emprendedurismo y Doctorado en Gestión. Profesor de asignaturas del área de Marketing y Logística; Sistemas de Información; Informática; Ambiente y Desarrollo Sostenible. Experiencia en tribunales de Licenciaturas y Doctorados. 	<ul style="list-style-type: none"> Doctor (Ph.D.) en Ciencias de la Información, Especialidad en Sistemas y Tecnologías de la Información, Universidad Fernando Pessoa, (2015). 	<ul style="list-style-type: none"> Doctorado en Proyectos con especialidad en investigación 	<ul style="list-style-type: none"> DO008 - Propuesta de la Tesis DO009 - Elaboración de la Tesis DO010 - Disertación de la Tesis 	
				Carga académica	3
				Número de preparaciones	1
Dr. Práxedes Muñoz Sánchez	<ul style="list-style-type: none"> Docente. Universidad Católica San Antonio de Murcia (2011 – presente). Licenciada en Filosofía y Letras. Universidad de Murcia (2000). Licenciada en Filosofía y Letras. Especialidad Geografía. Universidad de Murcia (1998). Graduado en Educación Primaria. 	<ul style="list-style-type: none"> Doctor en Antropología y Bienestar Social. Universidad de Murcia (2008) 	<ul style="list-style-type: none"> Doctorado en Educación con especialidad en investigación 	<ul style="list-style-type: none"> DO008 - Propuesta de la Tesis DO009 - Elaboración de la Tesis DO010 - Disertación de la Tesis 	
				Carga académica	3
				Número de preparaciones	1

DIRECTORES DE TESIS					
Directores de Tesis	CV Resumido	Doctorado	Área	Cursos que enseña	
Dr. Rachid Marzoug	<ul style="list-style-type: none"> • PosDoctorado Laboratorio de control de energía eléctrica, energías renovables, nanotrónica y computación aplicada. Universidad Autónoma del Estado de Morelos (2019) • Maestría en Instrumentación y Telecomunicaciones, Universidad Ibn Zohr (2011) • Licenciatura en ciencias de la materia física, Universidad Ibn Zohr (2009) • Bachillerato en ciencias experimentales, Smara, Marruecos (2006) • Docente en la Universidad de Guadalajara (2019 – presente) • Dirección y codirección de estudiantes de Doctorado y maestría. Laboratorio de Materia Condensada y Ciencias Interdisciplinarias. Universidad Mohamed V, Facultad de Ciencias, Rabat, Marruecos (2016 – 2017) 	<ul style="list-style-type: none"> • Doctor en Física Informática. Universidad Mohammed V (2015) 	<ul style="list-style-type: none"> • Doctorado en Proyectos con especialidad en investigación 	<ul style="list-style-type: none"> • DO008 - Propuesta de la Tesis • DO009 - Elaboración de la Tesis • DO010 - Disertación de la Tesis 	
				Carga académica	3
				Número de preparaciones	1
Dr. Ramón Sánchez Noda	<ul style="list-style-type: none"> • Licenciado en Historia. Universidad de La Habana. • Docente de la Maestría en Gestión de la información en la Educación Superior en la Universidad para Adultos: República Dominicana (2011, 2018). • Docente del Doctorado de Economía Política. Universidad de La Habana. Cuba (2010, 2013). • Docente del Diplomado en Gestión de la Educación Superior para directivos de las Universidades del CNU de Nicaragua (2012). • Profesor de Comunicación y Economía y miembro de claustro de profesores de la Universidad Internacional Iberoamericana (UNINI) México (2016 – presente). 	<ul style="list-style-type: none"> • Doctor en Ciencias Económicas. Universidad de Lomonosov, Moscú (2015) 	<ul style="list-style-type: none"> • Doctorado en Proyectos con especialidad en investigación 	<ul style="list-style-type: none"> • DO008 - Propuesta de la Tesis • DO009 - Elaboración de la Tesis • DO010 - Disertación de la Tesis 	
				Carga académica	3
				Número de preparaciones	1
Dr. Ricel Martínez Sierra	<ul style="list-style-type: none"> • Licenciada en Psicología por la Universidad de Oriente, Cuba (2001). • Directora de Trabajos de Fin de Máster. Universidad Internacional de Valencia (2021 – presente). • Directora de Trabajo de Fin de Máster. Universidad Internacional de La Rioja (2020 – presente). • Facultad de Educación. Universidad Internacional de La Rioja (2020 – presente). • Profesora. Universidad Internacional Iberoamericana UNINI México (2019 – presente). • Vicedecana Docente. Universidad de Oriente (2005). • Profesora Universitaria. Universidad de Oriente (2001). 	<ul style="list-style-type: none"> • Doctor en Ciencias Pedagógicas. Centro de Estudios para la Educación Superior "Manuel F. Gran" (2008) 	<ul style="list-style-type: none"> • Doctorado en Educación con especialidad en investigación 	<ul style="list-style-type: none"> • DO008 - Propuesta de la Tesis • DO009 - Elaboración de la Tesis • DO010 - Disertación de la Tesis 	
				Carga académica	3
				Número de preparaciones	1
Dra. Rita Sierra	<ul style="list-style-type: none"> • Licenciada en Gestión Institucional y curricular por la Universidad Nacional de Cuyo (2005). • Diplomada en Educación y Nuevas Tecnologías, Facultad Latinoamericana de Ciencias Sociales (2006). • Especialista Superior en Educación y Nuevas Tecnologías Facultad Latinoamericana de Ciencias Sociales (2008). • Especialista en Entornos Virtuales de Aprendizaje, OIE Virtual Educa Argentina y el Centro de Altos Estudios Universitarios (2012). • Experiencia docente desde el 2008 en asignaturas relacionadas con el uso pedagógico de las TIC en aplicaciones didácticas de aprendizaje y los entornos virtuales de aprendizaje como escenario de aprendizaje. 	<ul style="list-style-type: none"> • Doctora en Gestión y Planificación para la calidad educativa en la sociedad del siglo XXI. Universidad de Jaén. España (2011) 	<ul style="list-style-type: none"> • Doctorado en Educación con especialidad en investigación 	<ul style="list-style-type: none"> • DO008 - Propuesta de la Tesis • DO009 - Elaboración de la Tesis • DO010 - Disertación de la Tesis 	
				Carga académica	3
				Número de preparaciones	1

DIRECTORES DE TESIS				
Directores de Tesis	CV Resumido	Doctorado	Área	Cursos que enseña
Dra. Rocío Jiménez	<ul style="list-style-type: none"> Profesora Contratada Doctora (Acreditada a Titular de Universidad) del Área de Métodos de Investigación de la Universidad de Sevilla. Premio Extraordinario de Doctorado por la Universidad de Sevilla. Experiencia investigadora desde el 2005. Recientemente, destaca su condición de investigadora principal en el proyecto de I+D (2013-2016), "Las mujeres como tejedoras de las redes sociales: Estrategias relacionales e inclusión digital" (EDU2013-45134-P) financiado por el Ministerio de Economía y Competitividad en el marco Programa Estatal de Fomento de la Investigación Científica y Técnica de Excelencia (2013-2016 (España). Experiencia docente universitaria de más de 10 años. 	<ul style="list-style-type: none"> Doctora en Pedagogía: Investigación e intervención educativas, Universidad de Sevilla (2005) 	<ul style="list-style-type: none"> Doctorado en Educación con especialidad en investigación 	<ul style="list-style-type: none"> DO008 - Propuesta de la Tesis DO009 - Elaboración de la Tesis DO010 - Disertación de la Tesis
				Carga académica
				3
				Número de preparaciones
1				
Dr. Roberto Fernando García Ramírez	<ul style="list-style-type: none"> Máster Universitario en Gobierno y Administración Pública. Universidad Internacional Menéndez Pelayo, España (2015). Maestro en Estudios Sociales (Economía Social). Universidad Autónoma Metropolitana, México (2010). Licenciado en Economía. Universidad Autónoma Metropolitana, México (2007). Cursos: Introducción a la enseñanza a distancia e Introducción al manejo de plataformas interactivas para la educación a distancia. Universidad Nacional a Distancia de México, México. Docente en cursos relacionados con los temas: economía, economía política, macroeconomía, microeconomía, mercados y sistemas financieros. Posee una amplia participación en proyectos de investigación, seminarios, talleres, dirección y tribunales de tesis. Ha publicado en libros especializados y arbitrados. 	<ul style="list-style-type: none"> Doctor en América Latina Contemporánea. Universidad Complutense de Madrid, España (2017) 	<ul style="list-style-type: none"> Doctorado en Proyectos con especialidad en investigación 	<ul style="list-style-type: none"> DO008 - Propuesta de la Tesis DO009 - Elaboración de la Tesis DO010 - Disertación de la Tesis
				Carga académica
				3
				Número de preparaciones
1				
Dr. Romaric Quentin	<ul style="list-style-type: none"> Maestría en Sociología. Université Omar Bongo, Libreville (1999). Licenciatura en Sociología. Université Omar Bongo, Libreville (1998). Participación en la redacción del Informe de Acciones Prioritarias para el seguimiento de la calidad de la educación general de la Unesco en Gabón (GEQAF) (2016). Participación en la redacción del Informe de Aplicación del Balance Diagnóstico de la Calidad de la Educación General de la Unesco en Gabón (GEQAF) (2012). Docente-Investigador en la Ecole Normale Supérieure, Libreville (2007-2017). 	<ul style="list-style-type: none"> Doctor en Ciencias de la Educación. Université de Picardie Jules Verne, Amiens (2006) 	<ul style="list-style-type: none"> Doctorado en Educación con especialidad en investigación 	<ul style="list-style-type: none"> DO008 - Propuesta de la Tesis DO009 - Elaboración de la Tesis DO010 - Disertación de la Tesis
				Carga académica
				3
				Número de preparaciones
1				
Dr. Rosa Casal de Altuve	<ul style="list-style-type: none"> Licenciada en Contaduría Pública. Ingeniero Civil. Universidad de Los Andes (1986). Jefe del Departamento de Contabilidad y Finanzas de la FACES-ULA. Universidad de los Andes (1998 - 2000). Directora de la Escuela de Administración y Contaduría Pública de la FACES-ULA Universidad de los Andes (2000 - 2001). Consejera suplente al Consejo de Escuela de Administración y Contaduría Pública de la FACES-ULA. Universidad de los Andes (2005 - 2007). 	<ul style="list-style-type: none"> Doctor en Finanzas. Universidad Nacional a Distancia de Panamá (2002) 	<ul style="list-style-type: none"> Doctorado en Proyectos con especialidad en investigación 	<ul style="list-style-type: none"> DO008 - Propuesta de la Tesis DO009 - Elaboración de la Tesis DO010 - Disertación de la Tesis
				Carga académica
				3
				Número de preparaciones
1				

DIRECTORES DE TESIS				
Directores de Tesis	CV Resumido	Doctorado	Área	Cursos que enseña
Dr. Rosa Domínguez	<ul style="list-style-type: none"> • Maestría en Educación Superior. Universidad Autónoma de Puebla (2009). • Licenciatura en Ciencias de la comunicación. Universidad de las Américas-Puebla (1997). • Diplomado en: Administración en Fortalecimiento Institucional y Procuración de Fondos con la Indiana University y la UDLAP. • Profesor Investigador de Tiempo Completo de la Facultad de Medicina (presente). • Miembro fundador de la Red latinoamericana de estudio e intervención en felicidad y bienestar. • Presidenta de la Comisión de Diseño, Evaluación y Seguimiento Curricular (2014 – 2016). • Miembro de la Comisión de Evaluación Curricular del Consejo de Unidad Académica de la Facultad de Medicina (2016 – presente). • Coordinadora de Seguimiento de Egresados de la Facultad de Medicina (2016 – presente). • Secretaria de Investigación y Estudios de Posgrado de la Facultad de Ciencias de la Comunicación teniendo a su cargo la Maestría en Comunicación Estratégica (2010 – 2012). 	<ul style="list-style-type: none"> • Doctor en Psicología en el Instituto Universitario Carl Rogers (2013) 	<ul style="list-style-type: none"> • Doctorado en Educación con especialidad en investigación 	<ul style="list-style-type: none"> • DO008 - Propuesta de la Tesis • DO009 - Elaboración de la Tesis • DO010 - Disertación de la Tesis
				Carga académica
				3
				Número de preparaciones
1				
Dra. Rosa Eva Valle	<ul style="list-style-type: none"> • Máster en Gestión y Dirección de Recursos Humanos. Centro Empresarial de Formación. Cámara de Comercio de León-ESIC Empresa (1993). • Licenciado en Filosofía y Ciencias de la Educación. • Profesora Titular de la Facultad de Educación. Universidad de León (desde 1990). • Subdirectora del Departamento de Didáctica General, Específica y Teoría de la Educación. Universidad de León (desde 2011). • Coordinadora Máster Orientación Educativa (desde 2014). • Participación en varios proyectos de innovación docente y proyectos de I+D financiados en convocatorias competitivas de Administraciones o entidades públicas y privadas. • Colaboración como investigadora en proyectos de I+D+i no competitivos con Administraciones o entidades públicas o privadas. 	<ul style="list-style-type: none"> • Doctora en Educación en Filosofía y Ciencias de la Educación. Universidad Nacional a Distancia (2004) 	<ul style="list-style-type: none"> • Doctorado en Educación con especialidad en Investigación 	<ul style="list-style-type: none"> • DO008 - Propuesta de la Tesis • DO009 - Elaboración de la Tesis • DO010 - Disertación de la Tesis
				Carga académica
				3
				Número de preparaciones
1				
Dr. Salvador Doblas	<ul style="list-style-type: none"> • Profesor en Departamento de Comunicación Audiovisual y Publicidad. Universidad de Málaga. Málaga (2009- actualidad). • Estancia de Investigación Mención Doctorado Europeo Escuela de Comunicación y Educación - Escuela de Salud de la Universidad de Algarve - Faro - Portugal (2011). • Beca en la Dirección General del Instituto Andaluz de Administración Pública para el apoyo en Comunicación e Imagen Institucional y Marketing. Sevilla (2007). • Premio Asociación Internacional de Investigadores, Sevilla (2007). • Candidato Premios Agencia de la Calidad Sanitaria de Andalucía. Sevilla (2006). • Candidato Premios Red de Fundaciones Española Empresa Universidad. Mallorca (2005). • Colaborador en las III Jornadas Doctorales de Andalucía. Málaga (2005). • Docente Aula de Formación Abierta para Mayores. Universidad de Málaga (2004-2005). • Acuerdo Empresa-Universidad. 2005. Parque Tecnológico de Andalucía. P.T.A. Hospital Regional Universitario Carlos Haya de Málaga. H.R.U.C.H. - Universidad de Málaga U.M.A. • Premio II Jornadas Doctorales de Andalucía, Sevilla (2004). 	<ul style="list-style-type: none"> • Doctor en Comunicación Audiovisual, Universidad de Málaga, España (2016) 	<ul style="list-style-type: none"> • Doctorado en Educación con especialidad en investigación 	<ul style="list-style-type: none"> • DO008 - Propuesta de la Tesis • DO009 - Elaboración de la Tesis • DO010 - Disertación de la Tesis
				Carga académica
				3
				Número de preparaciones
1				

DIRECTORES DE TESIS				
Directores de Tesis	CV Resumido	Doctorado	Área	Cursos que enseña
Dr. Samuel Parra	<ul style="list-style-type: none"> Estudios en proceso de Grado en Psicología. Universidad Nacional de Educación a Distancia, Madrid (2015). Diploma de Estudios Avanzados (DEA). Universidad de Jaén (2006). Licenciado en Psicopedagogía. Universidad de Jaén (2004). Diplomado en Magisterio de Educación Física. Universidad de Almería, Almería (2002). Ayudante Doctorado Departamento de Pedagogía, área de Métodos de Investigación y Diagnóstico en Educación (MIDE). Universidad de Jaén, Jaén (2017 – presente). Coordinador académico del Máster de Psicopedagogía. Universidad Internacional de la Rioja, La Rioja (2015 – 2017). Coordinador académico del Máster de Psicopedagogía. Universidad Internacional de la Rioja en México, México DF (2016). 	<ul style="list-style-type: none"> Doctor en la modalidad Europea en Psicología. Universidad de Jaén (2011) 	<ul style="list-style-type: none"> Doctorado en Educación con especialidad en investigación 	<ul style="list-style-type: none"> DO008 - Propuesta de la Tesis DO009 - Elaboración de la Tesis DO010 - Disertación de la Tesis
				Carga académica
				3
				Número de preparaciones
1				
Dr. Sergio Torres Zarco	<ul style="list-style-type: none"> Maestría en Investigación Educativa. Universidad del Valle de México (2007). Licenciatura: Escuela Normal de Texcoco (1999). 15 años de Servicio en la Escuela Primaria "Benita Galena". Catedrático en el Colegio de Estudio de Posgrado de la Ciudad de México a nivel Maestría. Catedrático del Colegio Psicopedagógico de Zumpango a Nivel Maestría. 	<ul style="list-style-type: none"> Doctor en Ciencias de la Educación. Colegio de Estudio de Posgrado de la Ciudad de México (2013) 	<ul style="list-style-type: none"> Doctorado en Educación con especialidad en investigación 	<ul style="list-style-type: none"> DO008 - Propuesta de la Tesis DO009 - Elaboración de la Tesis DO010 - Disertación de la Tesis
				Carga académica
				3
				Número de preparaciones
1				
Dra. Sissiliana Vélchez de Rabanal	<ul style="list-style-type: none"> Máster en Administración Pública. Escuela de Administración Pública EBAPE. Fundação Getúlio Vargas Rio de Janeiro (2000). Máster en Servicio Social. Pontificia Universidade Católica do Rio de Janeiro (1995). Licenciada en Antropología Social. Universidad Nacional de Trujillo, Perú (1990). Coordinadora de cursos de Administración y Gestión de Recursos Humanos. Centro Universitario Augusto Motta (2019 – presente). Coordinadora de cursos de Administración y Contabilidad. UNIESP S.A – Faculdade do Rio de Janeiro (2017 – 2018). Coordinadora general de cursos de Administración. UNICARIOCA- Associação Carioca de Ensino Superior (2013 – 2017). 	<ul style="list-style-type: none"> Doctor en Ciencias de la Información. Instituto Brasileiro de Informação em Ciência e Tecnologia (IBICT) Universidade Federal do Rio de Janeiro- UFRJ (2018) 	<ul style="list-style-type: none"> Doctorado en Educación con especialidad en investigación 	<ul style="list-style-type: none"> DO008 - Propuesta de la Tesis DO009 - Elaboración de la Tesis DO010 - Disertación de la Tesis
				Carga académica
				3
				Número de preparaciones
1				
Dra. Susana Golçalves	<ul style="list-style-type: none"> Licenciada en Psicología por la Universidad de Coimbra, Portugal (1985). Maestría en Psicología (Área de Especialización en Psicología y Pedagogía) por la Universidad de Coimbra, Portugal (1996). Cuenta con más de 10 años de experiencia docente en el ámbito universitario. Tiene un gran número de publicaciones relacionadas con: la enseñanza superior, la formación de profesores, la educación intercultural, educación y ciudadanía y multiculturalismo. Ha participado en numerosas conferencias y seminarios como ponente en relación con sus áreas de especialización. 	<ul style="list-style-type: none"> Doctorado en Psicología por la Universidad de Coimbra, Portugal (2000) 	<ul style="list-style-type: none"> Doctorado en Educación con especialidad en investigación 	<ul style="list-style-type: none"> DO008 - Propuesta de la Tesis DO009 - Elaboración de la Tesis DO010 - Disertación de la Tesis
				Carga académica
				3
				Número de preparaciones
1				

DIRECTORES DE TESIS					
Directores de Tesis	CV Resumido	Doctorado	Área	Cursos que enseña	
Dra. Tatiana de los Reyes Suárez Turriza	<ul style="list-style-type: none"> • Posdoctorado en Humanidades por la Universidad Nacional Autónoma de México. • Maestra en literatura mexicana por el Instituto de Investigaciones Lingüístico-Literarias de la Universidad Veracruzana. • Maestra en literatura Hispánica por el Centro de Estudios Lingüísticos y Literarios del Colegio de México. • Licenciada en Lengua y Literatura Hispánicas por la Facultad de Letras Españolas de la Universidad Veracruzana 	<ul style="list-style-type: none"> • Doctora en Literatura Hispánica por el Centro de Estudios Lingüísticos y Literarios del Colegio de México (2014) 	<ul style="list-style-type: none"> • Doctorado en Proyectos con especialidad en investigación 	<ul style="list-style-type: none"> • DO008 - Propuesta de la Tesis • DO009 - Elaboración de la Tesis • DO010 - Disertación de la Tesis 	
				Carga académica	3
				Número de preparaciones	1
Dr. Víctor Robles Ramírez	<ul style="list-style-type: none"> • Máster en Informática Educativa, especialidad en Educación a Distancia. • Universidad Interamericana de Puerto Rico, Recinto de Bayamón (2009-2011). • Bachillerato en Ciencias de Computos. Universidad Interamericana de Puerto Rico, Recinto de Bayamón (1983-1989). • Curso en Programación de Computadoras. Hudson County Community College Advanced (1984-1985). 	<ul style="list-style-type: none"> • Doctor en Educación a Distancia Grado Sobresaliente. Universidad de Jaén, Jaén, España (2017) 	<ul style="list-style-type: none"> • Doctorado en Educación con especialidad en Investigación • Doctorado en Proyectos con especialidad en Investigación 	<ul style="list-style-type: none"> • DO008 - Propuesta de la Tesis • DO009 - Elaboración de la Tesis • DO010 - Disertación de la Tesis 	
				Carga académica	3
				Número de preparaciones	1
Dr. Vilmar Alves Pereira	<ul style="list-style-type: none"> • Máster en Educación. Universidade de Passo Fundo, UPF, Brasil (1999). • Licenciatura en Filosofía. Universidade de Passo Fundo, UPF, Brasil (1996). • Profesor de programas de posgrado en Educación (PPGEDU/FURG) (2010 – 2020). • Coordinador de Programa. PAIETS (2010 – 2020). • Profesor. Universidade Internacional do Cuanza, UNIC, Angola (2020 – presente). • Profesor Asociado. Universidade Federal do Rio Grande, FURG, Brasil (2009 – 2020). 	<ul style="list-style-type: none"> • Doctor en Educación. Universidade Federal do Rio Grande do Sul, UFRGS, Brasil (2008) 	<ul style="list-style-type: none"> • Doctorado en Educación con especialidad en investigación • Doctorado en Proyectos con especialidad en investigación 	<ul style="list-style-type: none"> • DO008 - Propuesta de la Tesis • DO009 - Elaboración de la Tesis • DO010 - Disertación de la Tesis 	
				Carga académica	3
				Número de preparaciones	1
Dra. Yasdeimi Ramírez González	<ul style="list-style-type: none"> • Especialidad en Gestión de procesos de Formación Continua. Xalapa (2017). • Maestría en Educación. Universidad de Cienfuegos, Cuba (2007). • Licenciado en educación Física, Deporte y Recreación (Revalidación). Universidad Veracruzana (2012). • Licenciatura en Cultura Física. Cienfuegos. Cuba (2003). • Coordinadora de Desarrollo e innovación académica. Universidad de Golfo de California, Cabo San Lucas (presente). • Subdirectora académica del Bachillerato General IVES. Xalapa (2011 – 2017). • Vicedecana de Universalización de la Cultura Física y el Deporte. Facultad de Cultura Física de Cienfuegos. Cuba (2007 – 2010). • Profesora de Teoría y Metodología de la Educación Física. Facultad de Cultura Física de Cienfuegos. Cuba (2004 – 2010). • Jefa de Departamento Didáctica de la Educación Física. Universidad de Cienfuegos. Cuba (2004 – 2006). 	<ul style="list-style-type: none"> • Doctor en Educación: Universidad IVES. Xalapa. Veracruz, México (2014) 	<ul style="list-style-type: none"> • Doctorado en Proyectos con especialidad en investigación 	<ul style="list-style-type: none"> • DO008 - Propuesta de la Tesis • DO009 - Elaboración de la Tesis • DO010 - Disertación de la Tesis 	
				Carga académica	3
				Número de preparaciones	1

DIRECTORES DE TESIS				
Directores de Tesis	CV Resumido	Doctorado	Área	Cursos que enseña
Dra. Yolanda Alarcón	<ul style="list-style-type: none"> • Maestría en Artes. Universidad de Phoenix, Arizona (1988). • Bachillerato en Artes. Universidad Interamericana de Puerto Rico (1986). • Consultor-Ponente de Currículo Educativo, Estrategias y de Propuesta Educativa Federal (desde 2014). • Profesor a tiempo parcial en Cursos para instructores de Currículo de Mentoría, Matemáticas y Educación Administración. Escuela de Graduados. Director de Investigación del Proyecto de Posgrado M.A. Caribbean University of Puerto Rico (desde 2007). • Profesor asociado de licenciatura y posgrado. Graduado de Matemáticas Programas, Administración y Supervisión Educativa. Caribbean University of Puerto Rico (desde 2008). 	<ul style="list-style-type: none"> • Doctora en Educación con Especialidad en Administración de la Educación. Universidad Interamericana de Puerto Rico (2007) 	<ul style="list-style-type: none"> • Doctorado en Educación con especialidad en Investigación 	<ul style="list-style-type: none"> • DO008 - Propuesta de la Tesis • DO009 - Elaboración de la Tesis • DO010 - Disertación de la Tesis
				Carga académica
				3
				Número de preparaciones
1				
Dra. Zulay Atagua Díaz	<ul style="list-style-type: none"> • Maestría en Gestión de Investigación y Desarrollo. Universidad Central de Venezuela (2014) • Especialización en Gerencia de Proyectos de Investigación y Desarrollo. Universidad Central de Venezuela (2011) • Licenciada en Bibliotecología. Universidad Central de Venezuela (2002) • Revisora y asesora independiente en proyectos bibliográficos editoriales, tesis Doctoradoales y artículos científicos (2019 – presente) • Acreditación y Currículo (Asistente, Curriculista) y Docente. Universidad Del Caribe (Panamá) (2017 – 2019) • Docente. Universidad Euroamericana (UEA) (2017 – 2019) • Docente. Universidad Central de Venezuela (2014 – 2016) 	<ul style="list-style-type: none"> • Doctor en Gestión de Investigación y Desarrollo Universidad Central de Venezuela (2015) 	<ul style="list-style-type: none"> • Doctorado en Proyectos con especialidad en investigación 	<ul style="list-style-type: none"> • DO008 - Propuesta de la Tesis • DO009 - Elaboración de la Tesis • DO010 - Disertación de la Tesis
				Carga académica
				3
				Número de preparaciones
1				

TUTORES				
Profesor/a	CV Resumido	Doctorado	Programa	Cursos que enseña
Dra. (c) Andrea Gutiérrez	<ul style="list-style-type: none"> • Maestría en Recursos Humanos y Gestión del Conocimiento, Universidad Internacional Iberoamericana en acuerdo con la Universidad de León, Barcelona, España (2010) • Psicóloga, Universidad Pontificia Javeriana, Cali, Colombia (1998) • Coordinadora de Psicología Organizacional, Integrated Massive Transportation Group Git Masivo S.A (Julio 2009 – diciembre, 2010) • Consultora para el proyecto de Evaluación de Desarrollo Humano, Ingacon Ltd (abril - julio 2008) 	<ul style="list-style-type: none"> • Doctorado en Educación, Universidad Internacional Iberoamericana (México) [en curso] 	<ul style="list-style-type: none"> • Maestría en Dirección Estratégica con especialidad en Gerencia • Maestría en Dirección Estratégica con especialidad en Telecomunicaciones • Maestría en Dirección Estratégica con especialidad en Tecnologías de Información • Maestría en Diseño, Gestión y Dirección de Proyectos • Maestría en Diseño, Gestión y Dirección de Proyectos con especialidad en arquitectura y urbanismo • Maestría en Diseño, Gestión y Dirección de Proyectos con especialidad en innovación y producto 	<ul style="list-style-type: none"> • TR026 - Administración y dirección de empresas
				Carga académica
				1
				Número de preparaciones
1				

TUTORES				
Profesor/a	CV Resumido	Doctorado	Programa	Cursos que enseña
Dra. (c) Arlette Zárate	<ul style="list-style-type: none"> Máster en Psicología Organizacional por el Instituto de Estudios Universitarios, México. Máster en Administración Educativa con acentuación en Educación Básica por el Instituto Tecnológico y de Estudios Superiores de Monterrey. Licenciada en Psicología Educativa por la Universidad Autónoma de Campeche. Perito en Psicología por la Sociedad Mexicana Forense. Tiene experiencia en Dirección de planteles escolares a nivel inicial, preescolar y primaria, al igual que en la aplicación de procesos de reclutamiento de personal, desarrollo organizacional y clima laboral. Capacitadora certificada por el Consejo Nacional de Normalización y Certificación de Competencias Laborales y reconocida como Agente Capacitador Externo en la Secretaría del Trabajo y Previsión Social. Experiencia como docente de licenciatura y posgrado en áreas de educación y psicología, así como consejera aplicando procesos de orientación vocacional y laboral basados en competencias. 	<ul style="list-style-type: none"> Doctorado en Psicología, Universidad Internacional Iberoamericana (México) [en curso] 	<ul style="list-style-type: none"> Maestría en Dirección Estratégica con especialidad en Gerencia 	<ul style="list-style-type: none"> DD030 - Análisis, descripción y valoración de puesto DD031 - Reclutamiento, selección y promoción DD032 - Evaluación del desempeño y gestión por competencias DD033 - Retribución e incentivos DD034 - Formación y Planes de Carrera DD040 - Técnicas de resolución de conflictos y negociación DD045 - Inteligencia emocional DD043 - Estrés y Burnout
				Carga académica
				8
				Número de preparaciones
8				
Dra. (c) Beatriz Suárez	<ul style="list-style-type: none"> Lda. en Filología por la Universidad de Vigo (España). Maestría en Formación de Profesores de Español como LE por la Universidad de Jaén (España) 	<ul style="list-style-type: none"> Doctorado en Filología por la Universidad de Vigo (España) [en curso] 	<ul style="list-style-type: none"> Maestría en Formación de Profesores de Español como Lengua Extranjera 	<ul style="list-style-type: none"> FP020 - Factores individuales en el aprendizaje FP028 - Desarrollo de las destrezas en el aula FP032 - Evaluación del proceso de aprendizaje
				Carga académica
				3
				Número de preparaciones
3				
Dra. (c) Carina Pérez Dib	<ul style="list-style-type: none"> Profesora en Ciencias de la Educación por la Universidad Nacional de Entre Ríos. Profesor en Educación Primaria con especialización en Educación Especial. PEPC/e CGE. Entre Ríos. Especialista en Ciencias Sociales y Humanas. Universidad Virtual de Quilmes. Argentina. Máster en Educación con Especialidad en Educación Superior (Universidad Internacional Iberoamericana): Especialización en "Organización y Gestión de los Centros Educativos". Máster en Educación por la Universidad Europea del Atlántico, España. Coach Educativo e institucional. Escuela de Comunicación Ontológica. Buenos Aires. Argentina. 	<ul style="list-style-type: none"> Doctorado en educación, Universidade Federal de Santa Catarina (en curso) 	<ul style="list-style-type: none"> Maestría en Educación con especialidad en Educación Superior Maestría en Educación con especialidad en Organización y Gestión de Centros Educativos Maestría en Educación con especialidad en Formación del Profesorado Maestría en Educación con especialidad en las TIC's en Educación 	<ul style="list-style-type: none"> Tesis de Maestría
				Carga académica
				1
				Número de preparaciones
1				
Dra. (c) Cristina Arazola	<ul style="list-style-type: none"> Máster en Investigación y Docencia de Ciencias de la Actividad Física y Salud, Universidad de Jaén, España (2017) Magisterio en Educación Infantil, Universidad de Jaén, España, (2016) 	<ul style="list-style-type: none"> Doctorado en Innovación Docente y Formación del Profesorado, Universidad de Jaén (España) y Universidad de Borås (Suecia) [en curso] 	<ul style="list-style-type: none"> Maestría en Educación con especialidad en Educación Superior Maestría en Educación con especialidad en Organización y Gestión de Centros Educativos Maestría en Educación con especialidad en Formación del Profesorado Maestría en Educación con especialidad en las TIC's en Educación 	<ul style="list-style-type: none"> FP087 - Factores del aprendizaje
				Carga académica
				1
				Número de preparaciones
1				

TUTORES				
Profesor/a	CV Resumido	Doctorado	Programa	Cursos que enseña
Dra. (c) Daniela Torrico	<ul style="list-style-type: none"> • Maestría en Marketing y Distribución Comercial, Universidad Politécnica de Cataluña Barcelona, España (2008 - 2009) • Maestría en Administración de Empresas (MBA Internacional), La Salle Escuela de Ingeniería Empresarial, Barcelona, España (2007 - 2008) • Asistente del Departamento de Finanzas y Expansión, HOTUSA, Barcelona, España (2008 - 2009) • Ejecutivo de Cuentas, ENTEL S.A., La Paz, Bolivia (2006 - 2007) 	<ul style="list-style-type: none"> • Doctorado en Proyectos, Investigación en Marketing Universidad Internacional Iberoamericana [en curso] 	<ul style="list-style-type: none"> • Maestría en Dirección Estratégica con especialidad en Gerencia • Maestría en Dirección Estratégica con especialidad en Telecomunicaciones • Maestría en Dirección Estratégica con especialidad en Tecnologías de Información 	<ul style="list-style-type: none"> • DD004 - Marketing • DD159 - Introducción al nuevo marketing • DD161 - Comportamiento del consumidor-comprador • DD170 - Marketing de servicios • DD1009 - Marketing en salud • TI014 - Comercio y marketing electrónico
				Carga académica
				6
				Número de preparaciones
6				
Dra. (c) Elena Caixal	<ul style="list-style-type: none"> • Maestría en Lingüística Aplicada a la Enseñanza del Inglés como Lengua Extranjera, Universidad de Jaén (2011) • Maestría en Lingüística Aplicada a la Enseñanza del Español como Lengua Extranjera, Universidad de Jaén (2010) • Preparación complementaria: <ul style="list-style-type: none"> - Curso de Formación para Directores de Tesis - FUNIBER (2015). - Curso de Enseñanza en Ambiente Virtual - FUNIBER (2015). 	<ul style="list-style-type: none"> • Doctorado en Educación. Universidad Internacional Iberoamericana (México) [en curso] 	<ul style="list-style-type: none"> • Maestría en Formación de Profesores de Español como Lengua Extranjera • Maestría en Formación de Profesores de Inglés como Lengua Extranjera 	<ul style="list-style-type: none"> • FP017 - Modos de conducir el aula
				Carga académica
				1
				Número de preparaciones
1				
Dra. (c) Eliana Bonczók	<ul style="list-style-type: none"> • Máster en Ingeniería y Tecnología Ambiental por la Universidad Europea del Atlántico (UNEATLANTICO) • Maestría en Gestión y Auditorías Ambientales por la Universidad Europea del Atlántico (UNEATLANTICO) • Licenciada en Gestión Ambiental por la Universidad Blas Pascal (2011) 	<ul style="list-style-type: none"> • Doctoranda en Proyectos, Universidad Internacional Iberoamericana, México [en curso] 	<ul style="list-style-type: none"> • Maestría en Cambio Climático 	<ul style="list-style-type: none"> • MA245 - Acuerdos, negociaciones e instrumentos sobre cambio climático • MA246 - Vulnerabilidad y adaptación al cambio climático • MA247 - Mitigación del cambio climático • MA248 - Ciencia y política del cambio climático • MA282 - Mitigación del cambio climático
				Carga académica
				5
				Número de preparaciones
5				
Dr. (c) Emmanuel Tomanek	<ul style="list-style-type: none"> • Máster en Ingeniería y Tecnología Ambiental por la Universidad Europea del Atlántico. • Ingeniero en Recursos Naturales y Medio Ambiente por las Universidad Nacional de Salta. • Diplomatura Universitaria en Diseño, Gestión y Administración de Proyectos con Financiamiento Externo por Universidad Nacional de San Martín. 	<ul style="list-style-type: none"> • Doctorando en Proyectos, Universidad Internacional Iberoamericana, México [en curso] 	<ul style="list-style-type: none"> • Maestría en Gestión y Auditorías Ambientales 	<ul style="list-style-type: none"> • MA004 - Gestión de Residuos • MA014 - Derecho Ambiental
				Carga académica
				2
				Número de preparaciones
2				

TUTORES				
Profesor/a	CV Resumido	Doctorado	Programa	Cursos que enseña
Dr. (c) Erik Simoes	<ul style="list-style-type: none"> • Maestría en Acuicultura por el Programa de Posgrado en Acuicultura de la Universidad Federal de Santa Catarina (2011). • Grado en Ingeniería Acuicultura, Universidad Federal de Santa Catarina, UFSC, Brasil (2009). 	<ul style="list-style-type: none"> • Doctorado en Proyectos, Universidad Internacional Iberoamericana, México [en curso] 	<ul style="list-style-type: none"> • Maestría en Gestión y Auditorías Ambientales 	<ul style="list-style-type: none"> • MA028 - Ecosistemas marinos potencialmente contaminados • MA029 - Factores ambientales que afectan a los contaminantes • MA030 - Agentes contaminantes • MA031 - Toxicología • MA073 - Las áreas naturales en el contexto de sociedades • MA078 - La gestión de los espacios naturales • MA079 - Restauración ecológica y paisajismo • MA080 - Casos prácticos de gestión y conservación de los espacios naturales • MA109 - Cultivos marinos • MA136 - Tecnología en acuicultura marina • MA140 - Gestión de pesquerías
				Carga académica
				11
				Número de preparaciones
11				
Dra. (c) Estrella de la Rosa	<ul style="list-style-type: none"> • Diplomada en Magisterio en las especialidades de Ciencias Sociales y Educación Infantil por la Universidad de Jaén, España (1984). • Licenciada en Ciencias de la Educación por la Universidad de Granada, España. • Máster Universitario en Investigación y Docencia en Ciencias de la Actividad Física y la Salud por la Universidad de Jaén, España. 	<ul style="list-style-type: none"> • Doctorado en Educación. Universidad Internacional Iberoamericana (México) [en curso] 	<ul style="list-style-type: none"> • Maestría en Educación con especialidad en Educación Superior • Maestría en Educación con especialidad en Organización y Gestión de Centros Educativos • Maestría en Educación con especialidad en Formación del Profesorado • Maestría en Educación con especialidad en las TIC's en Educación 	<ul style="list-style-type: none"> • FP079 - La acción tutorial en el sistema educativo
				Carga académica
				1
				Número de preparaciones
1				
Dra. (c) Eugenia Falabella	<ul style="list-style-type: none"> • Máster en Lingüística Aplicada a la Enseñanza del Inglés como Lengua Extranjera. Universidad de Jaén (título oficial) (2010). • Posgrado/Especialización en Docencia en Entornos Virtuales de Aprendizaje. Universidad Nacional de Quilmes. Universidad Virtual de Quilmes (2016). • Licenciatura en la Enseñanza del Inglés, por la Universidad Católica de La Plata (UCALP) (2016). • Experiencia profesional en educación presencial (primaria, secundaria y terciario/universidad), semipresencial y a distancia. 	<ul style="list-style-type: none"> • Doctorado en Educación. Universidad Internacional Iberoamericana (México) [en curso] 	<ul style="list-style-type: none"> • Maestría en Formación de Profesores de Inglés como Lengua Extranjera 	<ul style="list-style-type: none"> • FP003 - Second Language Acquisition • FP006 - Methodological Approaches
				Carga académica
				2
				Número de preparaciones
2				

TUTORES				
Profesor/a	CV Resumido	Doctorado	Programa	Cursos que enseña
Dr. (c) Fabricio De Paula	<ul style="list-style-type: none"> • Maestría en Diseño de Proyectos, Gestión y Dirección, Universidad de León, España (2013). • Arquitecto, Facultad de Arquitectura, Universidad de la República, mvd (2006) • Certificación Competencias en Dirección de Proyectos. IPMA, Nivel D. AGPA, IPMA. Buenos Aires, Argentina (2016). • Profesor de formación - Formación interna, Fundación Universitaria Iberoamericana (diciembre, 2015). • Curso de enseñanza en ambiente virtual - 175h, Fundación Universitaria Iberoamericana (junio, 2015). • Enseñanza de práctica de empleo profesional, Facultad de Arquitectura, Universidad de la República mvd (2009-2012). 	<ul style="list-style-type: none"> • Doctorado en Proyectos. Universidad Internacional Iberoamericana (México) [en curso] 	<ul style="list-style-type: none"> • Maestría en Diseño, Gestión y Dirección de Proyectos con Especialidad en Innovación y Producto • Maestría en Diseño, Gestión y Dirección de Proyectos • Maestría en Diseño, Gestión y Dirección de Proyectos con especialidad en Arquitectura y Urbanismo 	<ul style="list-style-type: none"> • AU014 - Teoría del objeto • AU015 - Relaciones entre innovación, creatividad, productividad y competitividad • DD050 - Introducción a Proyectos • DD051 - Diseño y sistemas proyectuales • DD052 - Análisis de los servicios a prestar • DD053 - Análisis funcional en el proyecto • DD054 - La ergonomía en el proyecto • DD055 - Seguridad y fiabilidad en el proyecto • DD056 - El medio ambiente en el proyecto • DD057 - Las especificaciones en el proyecto • DD058 - Elaboración del anteproyecto
				Carga académica
				11
				Número de preparaciones
				11
Dra. (c) Helvecia Mercedes del Rocío Velázquez	<ul style="list-style-type: none"> • Máster Universitario en Formación del Profesorado por la Universidad Europea del Atlántico. • Magister en Educación en Formación del Profesorado por la Universidad Internacional Iberoamericana. • Máster en didáctica y pedagogía de la enseñanza musical por la Universidad Tecnológica TECH. • Maestranda en Educación con especialidad en Prácticas Educativas por la Universidad Nacional de Quilmes. • Maestranda en Docencia Universitaria por la Universidad Tecnológica TECH. • Licenciada en Gestión de Instituciones Educativas por la Universidad Blas Pascal. • Licenciada en Ciencias de la Educación por la Universidad de la Cuenca del Plata. • Otras formaciones: <ul style="list-style-type: none"> - Diplomatura "Fundamentos y Estrategias del formato de Unidad Pedagógica" por la Universidad Blas Pascal. - Pos-título docente "Docencia para la Educación Superior", otorgado por el Instituto Superior Adventista de Misiones. - Especialización Superior en "Arte y juego aplicados a la enseñanza" por el Instituto Superior de Formación de Ituzaingó. - Diplomatura Superior en "Producción de Textos Académicos" por el Instituto Superior de Formación Docente "Gdor. Virasoro" 	<ul style="list-style-type: none"> • Doctoranda en Educación por la Universidad Internacional Iberoamericana 	<ul style="list-style-type: none"> • Maestría en Educación con especialidad en Educación Superior • Maestría en Educación con especialidad en Organización y Gestión de Centros Educativos • Maestría en Educación con especialidad en Formación del Profesorado • Maestría en Educación con especialidad en las TIC's en Educación 	<ul style="list-style-type: none"> • FP109 - Las TIC en la Educación y Teorías del Aprendizaje • FP114 - Calidad educativa, evaluación e innovación • FP115 - Técnicas de Equipos de Trabajo • FP088 - Creación, adaptación y evaluación de materiales • FP173 - Calidad educativa, evaluación e innovación en la educación superior • FP180 - Evaluación de los aprendizajes en el contexto universitario
				Carga académica
				6
				Número de preparaciones
				6

TUTORES				
Profesor/a	CV Resumido	Doctorado	Programa	Cursos que enseña
Dra. (c) Johanna Loaiza	<ul style="list-style-type: none"> Magister en Administración Económica y Financiera, Universidad Tecnológica de Pereira. Ingeniera Industrial, Universidad Tecnológica de Pereira. Experiencia en planeación, ejecución y dirección de proyectos de base social con entidades públicas y privadas. Asesora en áreas administrativas y financieras para emprendimientos de base tecnológica, en fase de descubrimiento, para la formulación de propuesta, proyectos, gestión de recursos, elaboración y análisis de presupuestos. Formadora en procesos de educación tecnológica con jóvenes pertenecientes al sistema educativo público y privado, promoviendo el pensamiento científico, creativo e innovador. Líder en la gestión de procesos y estrategias para la innovación, ciencia, tecnología y el emprendimiento en el sector público. 	<ul style="list-style-type: none"> Doctorado en Proyectos, Universidad Internacional Iberoamericana [en curso] 	<ul style="list-style-type: none"> Maestría en Dirección Estratégica con especialidad en Gerencia 	<ul style="list-style-type: none"> DD012 - Gestión y dirección de operaciones DD013 - Logística DD121 - Financiación y tributación internacional DD123 - Análisis de estados financieros DD128 - Planificación y administración de la auditoría DD130 - Procedimientos de auditoría por áreas DD131 - Informes de auditoría DD152 - Economía DD154 - Control interno
				Carga académica
				9
				Número de preparaciones
9				
Dra. (c) Kathilça Lopes de Souza	<ul style="list-style-type: none"> Mestrado em Educação com especialização em Formação de professores, UNINI (2018). Graduação em Licenciatura Plena em Pedagogia, Universidade Federal de Santa Catarina (2015). Tutora externa en el Centro Universitario Leonardo da Vinci, UNIASSELVI, Brasil Profesora en Prefeitura Municipal de Florianópolis, PMF, Brasil. 	<ul style="list-style-type: none"> Doctorado en Educación. Universidad Internacional Iberoamericana (México) [en curso] 	<ul style="list-style-type: none"> Maestría en Educación con especialidad en Educación Superior Maestría en Educación con especialidad en Organización y Gestión de Centros Educativos Maestría en Educación con especialidad en Formación del Profesorado Maestría en Educación con especialidad en las TIC's en Educación 	<ul style="list-style-type: none"> FP101 - Teorías del Aprendizaje y Bases Metodológicas de la Formación Portafolio I, II, III
				Carga académica
				2
				Número de preparaciones
2				
Dr. (c) Leonardo de Jesús Hernández Cruz	<ul style="list-style-type: none"> Máster en Actividad física (2010). Especialista de posgrado en Balonmano para el alto rendimiento por la Universidad de Ciencias de la Cultura Física y el Deporte, Facultad de Huguin, Cuba (2012). Licenciado en Cultura Física (1997). Diplomado en entrenamiento deportivo (2005). Docente de la Universidade Internacional do Cuanza. 	<ul style="list-style-type: none"> Doctorando en Educación por la Universidad Internacional Iberoamericana (México) [en curso] 	<ul style="list-style-type: none"> Maestría en Actividad Física: Entrenamiento y Gestión Deportiva 	<ul style="list-style-type: none"> FP092 - Metodología de la Investigación Científica SN039 - Estructura y Función del Cuerpo Humano SN048 - Teoría y Práctica del Entrenamiento SN049 - Planificación deportiva SN155 - Contextualización de la actividad física y el ejercicio en el marco de la salud SN229 - Estudio y Resolución de Casos para las Habilidades Directivas
				Carga académica
				6
				Número de preparaciones
6				
Dr.(c) Leonel Menna	<ul style="list-style-type: none"> Maestrando en Maestría en Coaching Personal y Liderazgo Organizacional por la Universidad Internacional Iberoamericana México - Universidad Europea del Atlántico. Octubre del 2019. Magister en Gestión Integrada: Ambiente, Calidad y Prevención de Riesgos Laborales por la Universidad Internacional Iberoamericana Puerto Rico - Universidad Europea del Atlántico. Julio del 2019. Magister en RRHH y Gestión del Conocimiento por la Universidad Internacional Iberoamericana UNINI Puerto Rico (UNINI) - Universidad Europea del Atlántico. Septiembre del 2016. Licenciado en Turismo. Especialidad Administración de Empresas y Hotelería. Universidad Blas Pascal, Córdoba, Julio del 2002 	<ul style="list-style-type: none"> Doctorando en Proyectos, Universidad Internacional Iberoamericana (México) [en curso] 	<ul style="list-style-type: none"> Maestría en Dirección Estratégica con especialidad en Gerencia 	<ul style="list-style-type: none"> IP065 - OHSAS 18001 y Auditoría IP092 - ISO 45001
				Carga académica
				2
				Número de preparaciones
2				

TUTORES				
Profesor/a	CV Resumido	Doctorado	Programa	Cursos que enseña
Dra. (c) María E. Luna Borgaro	<ul style="list-style-type: none"> • Maestría en Dirección de Recursos Humanos y Gestión del Conocimiento, Universidad de León, España (2009) • Licenciatura en Psicología, Universidad de Guadalajara, (1987) • Docente en la Maestría de Habilidades Directivas, Universidad UNIVER (2010) • Preparación complementaria: <ul style="list-style-type: none"> - Curso de Formación de Profesores - FUNIBER (2015). - Curso de Formación para Directores de Tesis - FUNIBER (2015). - Curso de Enseñanza en Ambiente Virtual - FUNIBER (2015). 	<ul style="list-style-type: none"> • Doctorado en Educación, Universidad Internacional Iberoamericana México [en curso] 	<ul style="list-style-type: none"> • Maestría en Actividad Física: Entrenamiento y Gestión Deportiva, • Maestría en Dirección Estratégica con especialidad en Gerencia • Maestría en Dirección Estratégica con especialidad en Telecomunicaciones • Maestría en Dirección Estratégica con especialidad en Tecnologías de Información • Maestría en Diseño, Gestión y Dirección de Proyectos • Maestría en Diseño, Gestión y Dirección de Proyectos con especialidad en Arquitectura y Urbanismo • Maestría en Diseño, Gestión y Dirección de Proyectos con Especialidad en Innovación y Producto 	<ul style="list-style-type: none"> • DD022 - Estructura y cambio organizacional • DD039 - Técnicas de comunicación interpersonal • DD041 - Técnicas de dirección de equipos de trabajo • DD042 - Gestión del tiempo y dirección de reuniones • DD044 - Técnicas de presentación en público • DD047 - Capital intelectual • DD048 - La calidad como herramienta de gestión de RRHH • DD1021 - Gestión estratégica de recursos humanos • TR024 - Técnicas de dirección y liderazgo organizacional • TR046 - Gestión estratégica de recursos humanos
				Carga académica
				10
				Número de preparaciones
				10
Dra. (c) María Fernanda Figueroa Calderón	<ul style="list-style-type: none"> • Maestría en Dirección Estratégica Deportiva, Universidad de Barcelona (2011-2013). • Licenciatura en Gerencia Deportiva y Licenciatura en Administración de Negocios, Iowa Wesleyan College (2010). • Preparación complementaria: <ul style="list-style-type: none"> - Curso de Formación de Profesores - FUNIBER (2015). - Curso de Formación para Directores de Tesis - FUNIBER (2015). - Curso de Enseñanza en Ambiente Virtual - FUNIBER (2015). 	<ul style="list-style-type: none"> • Doctorado en Educación Física [en curso] 	<ul style="list-style-type: none"> • Maestría en Actividad Física: Entrenamiento y Gestión Deportiva • Maestría en Dirección Estratégica con especialidad en Gerencia • Maestría en Dirección Estratégica con especialidad en Telecomunicaciones • Maestría en Dirección Estratégica con especialidad en Tecnologías de Información 	<ul style="list-style-type: none"> • DD046 - Marketing personal • DP001 - Administración y dirección de entidades deportivas • DP002 - Dirección y planificación estratégica de organizaciones deportivas • DP003 - Marketing en el deporte. Aplicaciones • DP004- Técnicas de dirección de equipos deportivos • DP006 - Técnicas de dirección y liderazgo en el deporte • DP007-Sociedad de la Información y Deporte • TI011 - Sociedad de la información y el cambio • TI017 - Integración de los sistemas de gestión empresarial • TI018 - Innovación, cultura y gestión del trabajo en la sociedad de la comunicación • SN228 - Estudio y Resolución de Casos para el Entrenamiento Deportivo
				Carga académica
				11
				Número de preparaciones
				11

TUTORES				
Profesor/a	CV Resumido	Doctorado	Programa	Cursos que enseña
Dra. (c) Mariana Gómez Vicario	<ul style="list-style-type: none"> Máster interuniversitario en Derechos Humanos, Educación, conflictos y cultura de paz por la Universidad de Málaga. Graduada en Educación Social por la Universidad de Málaga, España. Técnica Superior en Integración Social por el Instituto IES Pérez de Guzmán de Málaga, España. 	<ul style="list-style-type: none"> Doctoranda en Innovación didáctica y formación del profesorado por la Universidad de Jaén, España 	<ul style="list-style-type: none"> Maestría en Educación con especialidad en Educación Superior Maestría en Educación con especialidad en Organización y Gestión de Centros Educativos Maestría en Educación con especialidad en Formación del Profesorado Maestría en Educación con especialidad en las TIC's en Educación 	<ul style="list-style-type: none"> FP102 - Aprendizaje estratégico y desarrollo profesional
				Carga académica
				1
				Número de preparaciones
1				
Dr. (c) Mariela Rodríguez	<ul style="list-style-type: none"> Maestría en Diseño, Gestión y Dirección de Proyectos con especialidad en Arquitectura y Urbanismo (2014). Arquitecta (2010). Docente en la carrera de Arquitectura de la Universidad Católica de Santa Fe, Posadas (2013-Presente). Certificación Competencias en Dirección de Proyectos. IPMA, Nivel D. AGPA, IPMA. Buenos Aires, Argentina (2016). Curso de posgrado en arquitectura contemporánea en contextos históricos. Universidad Católica de Santa Fe, Posadas (2009). Curso de posgrado "Identidad y arquitectura: Posmodernidad y Patrimonio". Universidad Católica de Santa Fe, Posadas (2011). Curso de "Formación de Tutores para Propuestas Académicas a Distancia". Universidad Católica de Santa Fe, Posadas (2016). Curso de "Curso de capacitación para profesionales en ejercicio de la docencia.". Universidad Católica de Santa Fe, Posadas (2011). 	<ul style="list-style-type: none"> Doctorado en Proyectos, Universidad Iberoamericana (México) [en curso] 	<ul style="list-style-type: none"> Maestría en Diseño, Gestión y Dirección de Proyectos con Especialidad en Arquitectura y Urbanismo Maestría en Diseño, Gestión y Dirección de Proyectos con Especialidad en Innovación y Producto Maestría en Diseño, Gestión y Dirección de Proyectos 	<ul style="list-style-type: none"> AU006 - Teoría del proyecto urbano-arquitectónico DD050 - Introducción a Proyectos DD051 - Diseño y sistemas proyectuales DD052 - Análisis de los servicios a prestar DD053 - Análisis funcional en el proyecto DD054 - La ergonomía en el proyecto DD055 - Seguridad y fiabilidad en el proyecto DD056 - El medio ambiente en el proyecto DD057 - Las especificaciones en el proyecto DD058 - Elaboración del anteproyecto DD077 - Comunicación del Proyecto
				Carga académica
				11
				Número de preparaciones
11				
Dr. (c) Mauricio Pulgarín	<ul style="list-style-type: none"> Maestría en Gestión Económica y Financiera, Universidad Tecnológica de Pereira (2008 – presente) Contabilidad Pública, Universidad Libre (2004) Bachillerato, Colegio Diocesano Pereira (1996) Asesor de Contabilidad y Finanzas, Comdinamica LTDA, (febrero 2010 – presente) Contable-Hacienda Asociación Ecociudad (junio 2008 – presente) Evaluador Fiscal, Sociedad de San Vicente de Paúl (enero 2007 – presente) Universidad Santo Tomas – Educación abierta y a distancia (enero-diciembre 2008) Politécnico Metropolitano (enero 2008-diciembre 2008) 	<ul style="list-style-type: none"> Doctorado en Proyectos. Universidad Iberoamericana (México) [en curso] 	<ul style="list-style-type: none"> Maestría en Dirección Estratégica con especialidad en Gerencia Maestría en Dirección Estratégica con especialidad en Telecomunicaciones Maestría en Dirección Estratégica con especialidad en Tecnologías de Información 	<ul style="list-style-type: none"> DD002 - Control y gestión de costes DD120 - Matemáticas financieras DD122 - Normas internacionales de contabilidad DD124 - Contabilidad de gestión DD126 - Contabilidad pública y presupuestaria DD153 - Valoración financiera para las NIC TR047 - Dirección financiera
				Carga académica
				7
				Número de preparaciones
7				

TUTORES				
Profesor/a	CV Resumido	Doctorado	Programa	Cursos que enseña
Dr. (c) Nelson Yepes	<ul style="list-style-type: none"> • Maestría en Diseño y Administración de Proyecto, Bogotá D.C., Universidad Internacional Iberoamericana UNINI, Universidad Politécnica de Cataluña Universitaria Iberoamericana, (2008-2010). • Profesor de Ingeniería Industrial, University Uniagustiniana, Bogotá D.C. (2011 - presente). • CVIac (Colciencias) Profesor Investigativo Universidad de Antonio Nariño, UAN, (2004 - presente). • Preparación complementaria: <ul style="list-style-type: none"> - Cursos de Formación para Directores de Tesis, FUNIBER (diciembre 2015). - Cursos Formación para Profesores FUNIBER (diciembre 2015). - Curso de "Enseñanza en ambientes virtuales", FUNIBER, 175 horas (junio 2015). 	<ul style="list-style-type: none"> • Doctorado en Proyecto con Especialidad en Tecnología Industrial, Bogotá D.C, 2014 Universidad Internacional Iberoamericana UNINI, México [en curso] 	<ul style="list-style-type: none"> • Maestría en Diseño, Gestión y Dirección de Proyectos 	<ul style="list-style-type: none"> • DD050 - Introducción a proyectos • DD051 - Diseño y sistemas proyectuales • DD052 - Análisis de los servicios a prestar • DD053 - Análisis funcional en el proyecto • DD054 - La ergonomía en el proyecto • DD055 - Seguridad y fiabilidad en el proyecto • DD056 - El medio ambiente en el proyecto • DD057 - Las especificaciones en el proyecto • DD058 - Elaboración del anteproyecto • DD072 - Herramientas informáticas de gestión de proyectos • DD075 - Gestión de la confianza: riesgo y calidad
				Carga académica
				11
				Número de preparaciones
11				
Dra. (c) Rosana Oddone	<ul style="list-style-type: none"> • Maestría en Diseño, Dirección y Gestión de Proyectos (2008-2010) • Arquitecta, Universidad de la República, Facultad de Arquitectura (2006) • Gerente de Construcción, Stiler S.A. Construction Company (agosto, 2015 – presente) • Gerente de Construcción, Stiler S.A. Construction Company (febrero – julio 2015) • Preparación complementaria: <ul style="list-style-type: none"> - Curso: "Formación para Directores de Tesis", FUNIBER (diciembre, 2015). - Curso: "Formación para Profesores", FUNIBER diciembre, 2015). 	<ul style="list-style-type: none"> • Doctorado en Proyectos. Universidad Internacional Iberoamericana (México) [en curso] 	<ul style="list-style-type: none"> • Maestría en Diseño, Gestión y Dirección de Proyectos con especialidad en Arquitectura y Urbanismo 	<ul style="list-style-type: none"> • AU003 - Impacto de la tecnología en proyectos urbano arquitectónicos • DD050 - Introducción a Proyectos • DD051 - Diseño y sistemas proyectuales • DD052 - Análisis de los servicios a prestar • DD053 - Análisis funcional en el proyecto • DD054 - La ergonomía en el proyecto • DD055 - Seguridad y fiabilidad en el proyecto • DD056 - El medio ambiente en el proyecto • DD057 - Las especificaciones en el proyecto • DD058 - Elaboración del anteproyecto
				Carga académica
				10
				Número de preparaciones
10				
Dra. (c) Sara Moza	<ul style="list-style-type: none"> • Maestría Universitario en formación de profesorado Universidad de Sevilla (2014) • Maestría en RR.HH. Centros estudios Jurídicos de Granada (2013) • Técnico RRHH, GFI Informática (agosto-noviembre 2015) • Preparación complementaria: <ul style="list-style-type: none"> - Formación de Profesores, FUNIBER (diciembre 2015). - Formación de Directores de Tesis, FUNIBER (diciembre, 2015). - Enseñanza en ambiente virtual, FUNIBER, 175 horas (julio 2015) 	<ul style="list-style-type: none"> • Doctorado en Educación. Universidad Internacional Iberoamericana (México) [en curso] 	<ul style="list-style-type: none"> • Maestría en Dirección Estratégica con especialidad en Gerencia • Maestría en Dirección Estratégica con especialidad en Telecomunicaciones • Maestría en Dirección Estratégica con especialidad en Tecnologías de Información 	<ul style="list-style-type: none"> • DD036 - Auditoría de recursos humanos • DD102 - Resolución/ transformación de conflictos en el ámbito comunitario • DD103 - Resolución/ transformación de conflictos en el ámbito organizacional • DD138 - Principios y procesos de resolución/transformación de conflictos
				Carga académica
				4
				Número de preparaciones
4				

TUTORES				
Profesor/a	CV Resumido	Doctorado	Programa	Cursos que enseña
Dra. (c) Sonia Pérez	<ul style="list-style-type: none"> Magíster en Musicoterapia, Universidad Nacional de Colombia, Bogotá 2010. Psicóloga, Universidad Nacional Abierta y a Distancia, Bogotá 2015. Antropóloga, Universidad de Los Andes, Bogotá 2007. Docente de Ética empresarial, Institución Universitaria Politécnico Granacolombiano, Bogotá 2016- presente. Docente de Ética profesional y Metodología de investigación para todos los programas técnicos profesionales. Asesora metodológica de trabajos de grado, Universitaria Taller 5, centro de diseño 2014- presente. Alta competencia para el desarrollo de procesos educativos, sociales y terapéuticos a partir de la capacidad de comprensión, análisis y visión proactiva, desde una mirada que combina lo estratégico con lo operativo-funcional. 	<ul style="list-style-type: none"> Doctorado en Educación de la Universidad Internacional Iberoamericana, México [en curso] 	<ul style="list-style-type: none"> Maestría en Dirección Estratégica con especialidad en Gerencia Maestría en Dirección Estratégica con especialidad en Telecomunicaciones Maestría en Dirección Estratégica con especialidad en Tecnologías de Información 	<ul style="list-style-type: none"> DD090 - Ética empresarial y responsabilidad social corporativa DD101 - Resolución/ transformación de conflictos en el ámbito familiar FP092 - Metodología de la investigación científica
				Carga académica
				3
				Número de preparaciones
3				
Dr. (c) Stephen Bonilla	<ul style="list-style-type: none"> Máster en Ingeniería y Ciencia de Materiales No Convencionales de la Universidad de São Paulo (2015). Ingeniero Ambiental, egresado de la Universidad Nacional (2008). Gestor de calidad y proyectos - Proteínas y Energéticos de Colombia (PROTEICOL), Bogotá (2010- 2013). Asesor ambiental - Productos Biológicos Perkins LTDA, (2009 -2010). Investigador tesista de pregrado - Universidad Nacional de Colombia Sede Palmira (2007- 2008). 	<ul style="list-style-type: none"> Doctorado en Proyectos. Universidad Internacional Iberoamericana (México) [en curso] 	<ul style="list-style-type: none"> Maestría en Gestión y Auditorías Ambientales 	<ul style="list-style-type: none"> IP082 - Gestión de la calidad: ISO 9001 MA007-Contaminación acústica MA009 - Contaminación de suelos MA010-Gestión ambiental de la empresa MA013 - Economía y medio ambiente MA074 - Biodiversidad MA075 - Los espacios naturales: tipología y procesos MA077 - La conservación de especies y de áreas naturales MA105 - El agua del mar MA107-Química del agua de mar
				Carga académica
				10
				Número de preparaciones
10				
Dr.(c) Thomas Prola	<ul style="list-style-type: none"> Máster en Entornos de Enseñanza y Aprendizaje Mediados por Tecnologías Digitales, Universitat de Barcelona, España (2018) Máster en Antropología Social, Université de Nice, Francia (2007) Licenciado en Antropología Social, Université de Nice, Francia (2005) Profesor en la Universidad Europea del Atlántico, España, desde 2018. Profesor asociado en la Universitat de Barcelona, España, desde 2015. 	<ul style="list-style-type: none"> Doctorado en Educación y Sociedad, Universidad de Barcelona [en curso] 	<ul style="list-style-type: none"> Maestría en Educación 	<ul style="list-style-type: none"> FP077 - Las TIC en el aula. Aplicaciones Didácticas y Utilización de Recursos
				Carga académica
				1
				Número de preparaciones
1				
Dra.(c) Tulassy Rico	<ul style="list-style-type: none"> Maestría en biología animal por la Universidade Federal do Rio Grande do Sul, Porto Alegre (Brasil). Licenciada en Biología por la Universidad Distrital Francisco José de Caldas, Bogotá (Colombia). Auxiliar de campo en herpetología, análisis de datos y evaluación del impacto ambiental. 	<ul style="list-style-type: none"> Doctorado en Proyectos. Universidad Internacional Iberoamericana (México) [en curso] 	<ul style="list-style-type: none"> Maestría en Gestión y Auditorías Ambientales 	<ul style="list-style-type: none"> MA002 - Ecología MA076 - Usos de los espacios naturales MA111- Recursos minerales y energéticos MA137 - Gestión de la contaminación biológica MA243 - Gestión de los contaminantes acuáticos
				Carga académica
				5
				Número de preparaciones
5				

TUTORES				
Profesor/a	CV Resumido	Doctorado	Programa	Cursos que enseña
Dra. (c) Vanessa Yélamos	<ul style="list-style-type: none"> Máster Coaching Integral por el Instituto Superior de Coaching y Grupo Motivati Barcelona. Acreditación CCP ADESCO (Asociación Española de Coaching) (2018). Máster Coaching Sistémico por la Universidad Autónoma de Barcelona e Instituto Sistémico de Barcelona (2013). Especialista en técnicas de coaching por el Instituto Superior de Coaching. Acreditación ACSTHde ICF (International Coach Federation) (2018). Licenciatura en Psicología por la Universidad de Barcelona (2011). Actualmente pendiente de presentación a examen oficial para obtener Acreditación ACC por ICF. Curso Especialista en Técnicas de Coaching. Programa con Acreditación ACSTH por ICF (International Coach Federation). Curso presencial impartido por Gonzalo Silió. Transformación Digital en las aulas: un hecho a incorporar. Curso Presencial Coaching Sistémico-Constelaciones Familiares. Módulo II. Barcelona. Cursos online de formación para directores de tesis. Curso online de formación para profesores/tutores. Curso Online sobre Intervenciones Sociales y Educativas. IL3 Universitat De Barcelona. Curso Presencial Coaching Sistémico-Constelaciones Familiares. Módulo I Barcelona. Coach Personal-Integral. A través del enfoque sistémico, ontológico y transformacional. 	<ul style="list-style-type: none"> Doctorado en Ciencias Sociales y Jurídicas por la Universidad de Córdoba, España [en curso] 	<ul style="list-style-type: none"> Maestría en Dirección Estratégica con especialidad en Gerencia 	<ul style="list-style-type: none"> DD049 - Programación neurolingüística DD100 - Resolución/ transformación de conflictos en el ámbito escolar DD107 - Resolución de disputas en línea (RDL) DD372 - Liderazgo organizacional y coaching
				Carga académica
				4
				Número de preparaciones
4				
Dra. (c) Verónica Andrea Cabañas de Romero	<ul style="list-style-type: none"> Profesora superior de lengua y literatura inglesa, egresada de la Facultad de Filosofía y letras de la Universidad Nacional de Cuyo. Traductora pública de inglés de la Suprema Corte de Justicia Especialista en docencia universitaria, título avalado por la Facultad de filosofía y letras, Universidad Nacional de Cuyo (2004) Profesora adjunta y tutora a través de la plataforma virtual de la Facultad de Ciencias Aplicadas a la Industria, Universidad Nacional de Cuyo, 	<ul style="list-style-type: none"> Doctorado en Educación. Universidad Internacional Iberoamericana (México) [en curso] 	<ul style="list-style-type: none"> Maestría en Formación de Profesores de Inglés como Lengua Extranjera Maestría en Formación de Profesores de Español como Lengua Extranjera 	<ul style="list-style-type: none"> FP011 - Tasks & Projects FP014 - Learning Strategies FP015 - Curriculum & Course Design FP030 - Tecnología educativa en el aprendizaje de lenguas
				Carga académica
				4
				Número de preparaciones
4				
Dra. (c) Vivian Lipari	<ul style="list-style-type: none"> Maestría en Salud Pública – Chile, Universidad de Chile (marzo, 2009-enero, 2012) Maestría (c) en Administración de Salud Pública – Perú, Universidad Nacional Federico Villarreal (Marzo, 2006-Marzo, 2008) Cirujano Dentista, Universidad Particular San Martín de Porres – Facultad de Odontología (2005) Profesora del Departamento de Odontología, Programa de Humanización de Salud, Universidad Finis Terrae (julio 2012 – presente) Preparación complementaria: <ul style="list-style-type: none"> Curso de “Enseñanza en Ambiente Virtual” FUNIBER, 175 horas (septiembre, 2014) 	<ul style="list-style-type: none"> Doctorado en Proyectos. Universidad Internacional Iberoamericana (México) [en curso] 	<ul style="list-style-type: none"> Maestría en Dirección Estratégica con especialidad en Gerencia 	<ul style="list-style-type: none"> DD1004 - Economía de la salud DD1007 - Planificación sanitaria DD1008 - Gestión de servicios de salud DD1010 - Calidad asistencial y seguridad de los pacientes DD1012 - Sistemas de salud DD1013 - Epidemiología clínica
				Carga académica
				6
				Número de preparaciones
6				

PROFESORES CONTRATADOS BAJO CONDICIONES DE MÉRITO EXCEPCIONAL				
Profesor/a	CV Resumido	Doctorado	Programa	Cursos que enseña
Dr. (c) Luis Miguel Becerra	<ul style="list-style-type: none"> • Maestría en Estudios Biológico-Naturistas, Universidad Europea del Atlántico. Barcelona, España (2014). • Especialista en Nutrición Clínica y Ciencia avanzada de los alimentos, Universidad de Barcelona (2016). • Especialista en Inmunonutrición, Universidad Católica de Valencia, España (2015). • Estancia de Entrenamiento Clínico en Soporte Metabólico y Nutricional de Alta Especialidad, Hospital Regional "Lic. Adolfo López Mateos", Ciudad de México, México (2017). • Nutricionista-Dietista, Universidad Nacional de Colombia, Sede Bogotá (2010). • Coordinador curso de Nutrición Clínico-Pediátrica, Hospital Universitario del Valle (2015 - presente). • Docente Postgrado sección Gastroenterología y Nutrición Clínico Pediátrica, Hospital Universitario del Valle (2015 - 2016). • Docente tutor Salud Natural (2016 - presente). • Docente ocasional Especialidad en Nutrición. • Clínica, Universidad de Buenos Aires (2018). • Hoja de Mérito Excepcional. UNINI. 	<ul style="list-style-type: none"> • Doctorado en Nutrición, Universidad Internacional Iberoamericana (México) [en curso] 	<ul style="list-style-type: none"> • Maestría en Ciencias Naturopáticas 	<ul style="list-style-type: none"> • MN015 - Masaje, Reflexología y Kinesiología • SN086 - Visión Biológica de la Disfunción Orgánica • SN087 - Alimentación Naturista y Sensibilidad Alimentaria • SN089 - Terapias Biológico-Naturistas de Enfermedades Comunes • SN093 - Onda Magnética Pulsada e Hipertermia • SN094 - Terapia Antienvjecimiento, Radicales libres y Antioxidantes • SN098 - Método Kousmine • SN099 - Hidroterapia de colon • SN101 - Tipos constitucionales en Naturopatía • SN136 - Electroacupuntura de Voll y Biorresonancia • Tesis de Maestría
				Carga académica
				11
				Número de preparaciones
11				
Dra. (c) Sandra Jarrín	<ul style="list-style-type: none"> • Maestría en Estudios Biológico-Naturistas, Universidad de León, España (2010). • Carrera profesional de Nutrición y Dietética, Universidad Científica del Sur, Perú (2006). • Diploma Bilingüe del Programa de Bachillerato Internacional (<i>International Baccalaureate Diploma Programme</i>), Colegio Sir Isaac Newton, Perú (2000). • Hoja de Mérito Excepcional. UNINI. 	<ul style="list-style-type: none"> • Doctorado en Educación en Salud, Universidad Internacional Iberoamericana en México [en curso] 	<ul style="list-style-type: none"> • Maestría en Ciencias Naturopáticas 	<ul style="list-style-type: none"> • MN005 - Bases y Principios Homeopáticos • MN018 - Sales de Schüssler • MN019 - Prácticas Presenciales Supervisadas • SN088 - Aromaterapia • SN096 - Terapia Ortomolecular y Oligoelementos • SN104 - Flores de Bach • SN105 - Spagyra • SN097 - Neuralterapia y Neurofocalidad • SN100 - Hidrología, Aguas Mineralo-medicinales y Balneoterapia • SN091 - Helioterapia, Talasoterapia, Aeroterapia y Geoterapia • Tesis de Maestría
				Carga académica
				11
				Número de preparaciones
11				
Dra. (c) Viviana Carolina Zetina Chuc	<ul style="list-style-type: none"> • Psicología de la Actividad Física y del Deporte por la Universidad Autónoma de Madrid (2009). • Maestría en Educación Educación por la Universidad Interamericana para el Desarrollo Campus Campeche (2021). • Licenciada en Psicología por la Universidad Autónoma de Campeche (2008). 	<ul style="list-style-type: none"> • Doctorado en Actividad Física y Deporte, Universidad Internacional Iberoamericana de México [en curso] 	<ul style="list-style-type: none"> • Maestría en Ciencias Naturopáticas • Maestría en Actividad Física: Entrenamiento y Gestión Deportiva 	<ul style="list-style-type: none"> • SN047 - Trastornos Alimentarios en el Deporte • SN050 - Psicología del Deporte • SN097 - Neuralterapia y Neurofocalidad • SN103 - Sofrología • SN156 - Aspectos psicosociales de la actividad física para la salud
				Carga académica
				5
				Número de preparaciones
5				

GLOSARIO

- **Actividad evaluada.** Actividad calificada de un tipo determinado que permite reconocer el uso adecuado y/o el dominio de un conjunto de tópicos.
- **Asíncrono.** Evento no simultáneo o no coincidente en el tiempo.
- **Autor.** Aquel que pueda acreditar como suya una obra completa o parte de esta, recibiendo así la protección de las leyes relativas a derechos de autor.
- **Calificación.** Valor cuantitativo obtenido luego de realizar una actividad evaluada. La calificación puede ser cualquiera de los siguientes valores cualitativos con sus valores cuantitativos:

Valores Cuantitativos			Valores Cualitativos
0-10	Grade Point Average (GPA)	%	
10	4.00 – 3.50	100	A
8.5	3.49 – 2.50	89	B
6.9	2.49 – 1.60	79	C
4.4	1.59 – 0.80	69	D
0	0.79 – 0.00	49	F

Las equivalencias narrativas de los valores cualitativos son:

- A: Sobresaliente.
- B: Bueno.
- C: Suficiente.
- D: Deficiente.
- F: Insuficiente.
- T: Transferido.

Toda calificación debe entregarse al estudiante y conocerse antes de proceder a la siguiente actividad evaluada.

- **Candidato.** Persona interesada en cursar un programa de estudios de la universidad.
- **Carga académica.** Medida relativa al esfuerzo que el profesor considera que debe realizar un estudiante para estudiar y aprobar su asignatura.
- **Comunidad universitaria.** Conjunto de docentes, estudiantes y personal de administración y servicios.
- **Contenidos.** Material didáctico para el estudio en un curso o asignatura.
- **Contraseña.** Código secreto que se utiliza para poder accionar un mecanismo o para acceder a ciertas funciones informáticas.
- **Crédito.** Medida cuantitativa del trabajo académico efectuado por el estudiante. Un crédito equivale a 15 horas de trabajo en contacto con el docente y 30 horas de trabajo autónomo, en total, a realizar durante un período académico.
- **Curso o asignatura.** Conjunto de contenidos, actividades educativas evaluadas y experiencias de aprendizaje cuyo objetivo es que el estudiante adquiera conocimientos, habilidades, conductas

y actitudes específicas en determinadas áreas del saber a partir de otras adquiridas previamente. La asignatura demanda un esfuerzo por parte del estudiante para alcanzar el objetivo, que se expresa en términos de créditos.

- **Curso o asignatura impresa.** Conjunto de capítulos del contenido de una asignatura que definen un cuerpo de conocimiento para una formación específica.
- **Docente.** Personal de la universidad en algún rol académico.
- **Estudiante.** Nombre genérico que se asocia a una persona que se inscribe en un Programa de Estudios.
- **Estudiante activo.** Candidato que ha cumplido requisitos de admisión, está al día en sus obligaciones académicas, administrativas y económicas y, está cursando un programa de estudios.
- **Estudiante “de baja”.** Estudiante activo o estudiante en baja parcial que ha sido eliminado del programa de estudios por temas académicos, administrativos, económicos o por decisión propia.
- **Estudiante egresado.** Estudiante activo que ha culminado todas sus asignaturas y no ha inscrito Trabajo de Tesis.
- **Estudiante graduado.** Estudiante tesista que ha culminado exitosamente su programa de estudios y ha recibido su diploma.
- **Estudiante tesista.** Estudiante egresado que ha inscrito su Trabajo de Tesis.
- **Identificador de estudiante (DNI).** Cada estudiante activo tendrá un código único de identificación. Este código permitirá el acceso a su información confidencial.
- **Módulo.** Una o varias asignaturas impresas agrupadas en un solo cuerpo de conocimiento.
- **Período académico.** Tiempo durante el cual un estudiante debe iniciar y terminar una o varias asignaturas. Por ejemplo, semestre, trimestres, etc.
- **Plagio.** Uso del trabajo, las ideas, o las palabras de otra persona como si fueran propias, sin acreditar de manera explícita de dónde proviene la información.
- **Programa de estudios.** Define el conjunto de asignaturas, actividades educativas evaluadas y experiencias de aprendizaje a través de las cuales el estudiante debe lograr las competencias entendidas como conocimientos, habilidades y actitudes, expresados en el perfil de egreso, que lo habiliten para recibir el título profesional o grado académico correspondiente. El Programa de Estudios deberá contener al menos la lista de asignaturas obligatorias, sus prerrequisitos y su organización en una malla de avance o programación de estudios, y, al menos, el valor en créditos de cada asignatura y la suma de créditos de cada período académico o módulo de estudios.
- **Programación de estudios.** Secuencia de asignaturas y actividades evaluadas. Cada estudiante activo al momento de iniciar sus estudios o retomarlo recibe su propia programación de estudios.
- **Sincrónico.** Evento que transcurre al mismo tiempo.
- **Técnicas de avalúo.** Cualquier actividad conducente a medir lo que ha aprendido un estudiante, con el propósito de adjudicarle una calificación o de ofrecerle información sobre su aprovechamiento académico.

- **Tomo.** Carpeta o *folder* que almacena físicamente una parte o varias asignaturas impresas y se envían a los estudiantes activos conforme avanza en su programa de estudios. Es una unidad de almacenamiento físico.
- **Usuario.** Aquella persona que utiliza un ordenador (computadora) y realiza múltiples operaciones con el propósito de aprender.
- **Vida académica.** La vida académica es el tiempo durante el cual un estudiante tiene estatus de activo. La suma de los períodos en que está en este estatus no debe exceder a la duración del programa de estudios cursado. El máximo de vida académica es la estipulada por la duración del programa. La vida académica se contabiliza desde la fecha oficial de matrícula en la Universidad hasta la fecha de entrega del trabajo final exigido para la graduación.
- **Vida universitaria.** Espacio de tiempo durante el cual un estudiante permanece vinculado a la Universidad como parte de un programa cambiando su estatus. La vida académica está contenida dentro de la vida universitaria, pero no implica graduación del estudiante. La vida universitaria se contabiliza desde la fecha oficial de matrícula en la universidad hasta la fecha de entrega del trabajo final exigido para la graduación o por retiro total por exceder plazos, sanción aplicada u otro motivo.

APÉNDICE:

Descripción de asignaturas por Departamento Académico

ÍNDICE

•• DESCRIPCIÓN DE ASIGNATURAS POR DEPARTAMENTO ACADÉMICO

1. Departamento de Ciencias de Lenguaje, Educación y Comunicaciones	1
1.1. Doctorado en Educación con especialidad en Investigación	1
1.2. Maestría en Formación de Profesores de Español como Lengua Extranjera ...	5
1.3. Master in Teaching English as a Foreign Language	8
1.4. Maestría en Educación con especialidad en Educación Superior	11
1.5. Maestría en Educación con especialidad en Organización y Gestión de Centros	15
1.6. Maestría en Educación con especialidad en Formación del Profesorado	18
1.7. Maestría en Educación con especialidad en las TIC's en la Educación	22
2. Departamento de Innovación	26
2.1. Maestría en Dirección Estratégica con Especialidad en Gerencia	26
2.2. Maestría en Dirección Estratégica con Especialidad en Tecnologías de la Información	45
2.3. Maestría en Dirección Estratégica con Especialidad en Telecomunicaciones ..	52
3. Departamento de Proyectos	58
3.1. Doctorado en Proyectos con especialidad en Investigación	58
3.2. Maestría en Diseño, Gestión y Dirección de Proyectos	62
3.3. Maestría en Diseño, Gestión y Dirección de Proyectos con especialidad en Arquitectura y Urbanismo	68
3.4. Maestría en Diseño, Gestión y Dirección de Proyectos con especialidad en Innovación y Producto	73
4. Departamento de Medio Ambiente y Sostenibilidad	78
4.1. Maestría en Gestión y Auditorías Ambientales	78
5. Departamento de Ciencias de la Salud	93
5.1. Maestría en Actividad Física: Entrenamiento y Gestión Deportiva	93
5.2. Maestría en Ciencias Naturopáticas –Acupuntura	96

DESCRIPCIÓN DE ASIGNATURAS POR DEPARTAMENTO ACADÉMICO

1. DEPARTAMENTO DE CIENCIAS DE LENGUAJE, EDUCACIÓN Y COMUNICACIONES

1.A. DOCTORADO EN EDUCACIÓN CON ESPECIALIDAD EN INVESTIGACIÓN

D0005 - Metodología de la investigación científica I. Fundamentos

La investigación es fundamental para el estudiante de doctorado, ya que resulta imprescindible que adquiera la formación básica necesaria para poder realizar la tesis doctoral y hacerlo con la mayor calidad posible. Esta asignatura presenta al alumno los conceptos y fundamentos básicos de la investigación.

D0014 - Metodología de la investigación científica II. Paradigmas y Métodos

Esta asignatura presenta los paradigmas y métodos de investigación en la educación, con el propósito de que el estudiante tenga un acercamiento al método científico y le facilite generar aportaciones dentro de su campo de trabajo. El estudiante analizará los paradigmas y los métodos de investigación en educación.

D0011 - Seminario de Investigación (ficha doctoral)

Esta asignatura permite al alumno participar activamente en un seminario de investigación doctoral durante el cual analizará y mostrará la estructura inicial del trabajo de investigación que desea desarrollar. Para ello, deberá iniciarse en la consulta y la revisión de fuentes especializadas. El estudiante desarrollará un protocolo de investigación (ficha doctoral), en el que deberá definir un tema tentativo.

FP117 – Teorías del aprendizaje y bases metodológicas de la formación

Esta asignatura ofrece a los alumnos el estudio y análisis de modelos formativos del profesorado que den respuestas a los mecanismos de calidad, así como el conocimiento de metodologías docentes, con el fin de orientar la práctica docente, y se construya un proceso de enseñanza y aprendizaje que desarrolle las competencias profesionales. En esta asignatura se presentan los modelos de formación más completos, así como el conocimiento de los métodos docentes basados en el autoaprendizaje y el aprendizaje colaborativo, estrategias que desarrollan las competencias personales y profesionales necesarias para el ejercicio de la profesión docente. Los estudiantes llevarán a cabo investigaciones para conocer la estructura de los fenómenos sociales y explicar su

funcionamiento y llegar a su control y transformación; y desarrollarán metodologías de aprendizaje para el salón de clases.

FP118 - Diseño curricular y programación

La competencia que es necesaria desarrollar para planificar situaciones de enseñanza-aprendizaje ha sido considerada como una de las competencias docentes más fundamentales. Esta asignatura presenta la situación actual de la programación y el diseño curricular, así como los conceptos básicos de la programación curricular, para ayudar al estudiante a distinguir y definirlos. Se presentan estudios vinculados con la investigación evaluativa y los estudios de casos para comprobar efectos de las innovaciones del profesorado en los métodos seguidos en la actividad docente, adaptaciones del currículo y diversos componentes de la programación didáctica que varían con la diversidad del alumnado. Además, el estudiante desarrollará programaciones de enseñanza-aprendizaje, considerando los paradigmas de la investigación curricular y aplicando distintas teorías curriculares.

FP119 – Factores de aprendizaje

Esta asignatura introduce los factores que inciden en la enseñanza y aprendizaje en el salón de clases y las distintas estrategias de aprendizaje. El estudiante aplicará los modelos y marcos teóricos en currículos que correspondan a la problemática de la sociedad de la información y del conocimiento, la escuela, y el salón de clases. Los estudiante hacen investigaciones para analizar los factores que determinan los procesos de aprendizaje, y en consecuencia, el rendimiento académico.

FP120 - Creación, adaptación y evaluación de materiales

Los materiales didácticos constituyen uno de los instrumentos más importantes de la acción pedagógica del profesorado. En este sentido, este curso desarrolla componentes de investigación que contribuyen a la innovación educativa en la búsqueda del mejoramiento de los procesos de enseñanza y aprendizaje. El carácter investigador del mismo integra tanto enfoques cuantitativos como cualitativos para la evaluación de la calidad de los materiales didácticos, en la identificación de los beneficios de su uso en el aprendizaje y para facilitar la toma de decisiones sobre el diseño instruccional, la producción de materiales didácticos y la implementación de los modelos pedagógicos.

FP121 - Desarrollo de competencias

Esta asignatura permite que el estudiante distinga entre contenidos, objetivos y competencias. El estudiante conocerá la importancia de las competencias en la organización del proceso de enseñanza y aplicará el conocimiento al organizar procesos de enseñanzas basado en competencias, luego de realizar investigaciones del aprendizaje visto desde todos los ángulos.

FP122 - Fundamentos de la educación especial: procesos de atención a la diversidad

Esta asignatura estudia los aspectos pedagógicos y educativos de la Educación Especial con la finalidad de introducir a los alumnos en la naturaleza y fundamentos de esta disciplina a través del análisis de los antecedentes de la Educación Especial, de las diferentes concepciones educativas que actualmente la configuran, del conocimiento de la atención a la diversidad a través de las disposiciones legales vigentes; de la planificación educativa en el currículo y de la caracterización de las necesidades específicas de apoyo educativo asociadas a diferentes discapacidades y trastornos.

FP123 - Orientación educativa y tutoría

Esta asignatura presenta los distintos conceptos y modelos de orientación y la psicopedagogía. El estudiante diseñará y desarrollará un Plan de Acción tutorial donde aplicará el conocimiento adquirido en clases y a través de la investigación, considerando contextos, recursos y funciones tutoriales, entre otros.

FP124 - Didáctica aplicada

Se pretende que este curso de doctorado: “*Didáctica Aplicada*” constituya un referente para que los profesores que inician su andadura e investigación educativa aprendan a investigar en el ámbito de la Didáctica. De esta manera, los estudiantes, como consecuencia, articularán esta ciencia en los procesos de enseñanza y aprendizaje. Los estudiantes adquirirán conocimiento de la naturaleza de la Didáctica, para indagar y, por tanto, innovar; e integrar la teoría y la práctica en un proceso cíclico y continuado, en el que la práctica aporte a la teoría las situaciones reales que le permitan elaborar modos efectivos de abordar la enseñanza, y la teoría aporte a la práctica la normatividad y guía para abordar los mencionados procesos según la naturaleza de la Didáctica.

FP125 – Actividad física aplicada a la educación, salud y rendimiento

Los contenidos de este curso están vinculados con las bases fisiológicas fundamentales para la comprensión de los ajustes y adaptación del cuerpo humano al ejercicio físico, los parámetros que componen la prescripción del ejercicio físico, las características del ejercicio para la mejora de la resistencia cardiovascular, y la evaluación correcta del “fitness”, así como el análisis de los puntos de partida en el inicio y planificación de toda investigación en ciencias de la Actividad física y salud (descubrimiento del problema científico, variables de estudio, explicación científica, la hipótesis, tipos de investigaciones, etc.). Los principales objetivos de esta asignatura están relacionados con la planificación y desarrollo de una investigación dentro del campo de la Actividad física y la salud, como son los principios fundamentales de la planificación de la investigación, la diferenciación de tipos de investigaciones propias de este campo, el aprendizaje de la investigación empírica en Ciencias de la Actividad Física y Salud, la aplicación de procedimientos de clasificación de la información científica al propio plan de investigación y el desarrollo de planes de investigación adaptados a cada temática. El paradigma predominante es el cuantitativo, comprobándose una amplia apuesta por todo lo que rodea a los métodos experimentales, cuasi-experimentales y correlacionales.

FP126 - Las TIC en la educación y las teorías del aprendizaje

Se propone en este curso como esquema de trabajo investigador estudiar la historia de los medios y recursos didácticos, adentrándonos en las teorías curriculares y del aprendizaje. Situados en un enfoque curricular, se profundiza en la línea de investigación sobre el conocimiento del profesor en TIC, en su aplicación al contexto educativo y en los procesos que genera la integración de las mismas en las diferentes áreas de trabajo. Los estudios en este campo tienen componentes cuantitativos y cualitativos, si bien se constatan un mayor número de estudios relacionados con el primero de ellos, especialmente los que hacen referencia a niveles de dominio, uso y satisfacción sobre las diferentes herramientas y aplicaciones tecnológicas.

FP127 – Organización y gestión de centros educativos

Los contenidos centrales de este curso se centran en investigaciones que pretenden mostrar la realidad de los centros desde puntos de vista dispares, primando el curricular; y metodologías de evaluación de centros y profesorado, inscritas en un paradigma socio-crítico, en el que prevalece conocer los resultados de la actividad docente y el funcionamiento organizativo de los centros. Se procede a analizar: la configuración del sistema educativo, la tipología escolar, la función directiva y su evolución, los modelos de gestión de los centros, los tipos de responsabilidad que se ejerce en la gestión educativa, los procedimientos de admisión del alumnado y su influencia en la vida del centro, la organización y participación de las familias en los centros educativos, así como la organización y uso de los espacios y el tiempo.

D0006 - Trabajo de Investigación I

Una actividad de relevante importancia en la formación del alumno dentro del programa doctoral es la realización de un trabajo de investigación, que represente la aplicación de los conceptos teóricos aprendidos, una visión propia y una metodología de investigación aplicada en una línea de trabajo definida.

El alumno realizará, finalizados y aprobados los cursos generales y medulares de acuerdo al sistema de evaluación, un trabajo de investigación, dirigido por el Director de Tesis. Este trabajo se realizará de acuerdo a una línea de investigación determinada.

D0007 - Trabajo de Investigación II

El alumno realizará, finalizados y aprobados los cursos generales y medulares de acuerdo al sistema de evaluación, un trabajo de investigación, dirigido por el Director de Tesis. Este trabajo se realizará de acuerdo a una línea de investigación determinada y subsecuentes y/o relacionados al Trabajo de Investigación I, de acuerdo a la línea de investigación elegida.

DD008 - Propuesta de Tesis Doctoral

El alumno realizará y defenderá, una vez aprobados los cursos generales, medulares, así como los trabajos de investigación dirigidos, una propuesta de Tesis Doctoral, aplicando todos los conocimientos adquiridos hasta ese momento. Este trabajo estará dirigido por el Director de Tesis asignado por el Director de Doctorados y de acuerdo a una línea de investigación determinada.

DD009 - Elaboración de Tesis Doctoral

La tesis doctoral es un trabajo escrito sobre una investigación original de un tema determinado y en este caso, sobre una línea de investigación definida y dirigido por el Director de Tesis asignado por el Director de Doctorados. El trabajo debe ser individual y sobre todo original, se centrará sobre un tema de investigación científica en el área de educación derivándose en una línea de investigación acorde al desarrollo social, económico y tecnológico.

DD010 - Disertación de Tesis Doctoral

La disertación científica es un trabajo textual orientado a la exposición razonada, en este caso, de los resultados obtenidos y sistematizados del trabajo de investigación Doctoral realizado, que

posteriormente se expondrá oralmente; esto a través de un examen de grado doctoral que se sustentará conforme a la mecánica descrita para el Proyecto de Tesis Doctoral. El doctorando solicitará la defensa de la tesis doctoral ante un tribunal pertinente autorizado por la Comisión de Doctorado.

Aprobado dicho examen, el alumno completará los créditos establecidos en el programa, permitiendo acceder al grado de **Doctor en Educación con especialidad en Investigación**.

La disertación de la Tesis Doctoral forma parte de las actividades de formación del programa, ya que evalúa los resultados obtenidos en la investigación en aspectos cuantitativos y cualitativos a partir de hipótesis definidas; los criterios metodológicos empleados para realizarla, su aplicabilidad; así como las capacidades de síntesis, redacción y de comunicación por parte del candidato a Doctor. Esta última parte es esencial para la formación de un doctorado cuya especialidad es investigación.

1.B. MAESTRÍA EN FORMACIÓN DE PROFESORES DE ESPAÑOL COMO LENGUA EXTRANJERA

FP017 - Modos de conducir el aula

Identificación de las características básicas de manejo del aula como el lenguaje de aula, la forma de corregir, el trabajo en grupo y la utilización de L1 (primera lengua). Análisis de las teorías actuales sobre la enseñanza en grupos con capacidades diversas y sobre la disciplina en el aula. La asignatura cubre con detalle una tarea importante del profesor: la reflexión en la acción. (3 créditos)

FP018 - Observación e investigación en el aula

Formas tradicionales de investigación más influyentes y filosofía del conocimiento que las sustenta. Enfoques actuales de investigación en el aula como, por ejemplo, la tesis de que toda observación es selectiva y es una construcción cultural. Esta asignatura proporciona una sólida base de conocimientos y técnicas que permiten enfocar la Memoria y el Proyecto de Investigación. (3 créditos)

FP019 - Adquisición de segundas lenguas

Principales modelos de adquisición de segundas lenguas y su influencia en el aula. Se tiene en cuenta la adquisición de la primera lengua y se muestran los paralelismos entre ambos procesos. Análisis de la influencia del contexto en la adquisición de segundas lenguas. Incentivos a la reflexión sobre los factores que pueden afectar a la adquisición de la lengua por parte de los alumnos en el contexto real de las aulas en las que ejerce el profesor. (3 créditos)

FP020 - Factores individuales en el aprendizaje

Todas las aulas están formadas por grupos de individuos, y cada uno ellos tiene una experiencia vital, unos patrones lingüísticos, un desarrollo emocional e intelectual y un estilo de aprendizaje propio. La investigación reciente subraya el papel de los factores individuales en el desarrollo lingüístico del alumno. Esta asignatura investiga los factores cognitivos, afectivos, físicos y psicológicos que influyen en el aprendizaje individual, y examina de forma crítica conceptos como la inteligencia, la aptitud, la motivación y la personalidad. (3 créditos)

FP021 - Estrategias de aprendizaje

Análisis de los trabajos de investigación actual en el campo de las estrategias de aprendizaje y las formas de animar a los alumnos a desarrollarlas. Clasificación de las diversas estrategias de aprendizaje y su relación con las tendencias actuales en los libros de texto. (3 créditos)

FP022 - La comunicación y la adecuación pragmalingüística

La comunicación como fenómeno animal y humano. Funciones comunicativas. Componentes: participantes, contexto, código. El proceso comunicativo como modelo de interacción. Conceptos básicos en torno a la Pragmática y la adecuación sociolingüística. (3 créditos)

FP023 - Lengua, cultura y bilingüismo

Lengua y cultura: factores del componente cultural. Perspectiva histórica. Interculturalidad. Comunicación intercultural. Análisis contrastivo: metodología. Bilingüismo: aspectos psicolingüísticos, lingüísticos. Bilingüismo y educación. Política educativa y programas de educación bilingüe. (3 créditos)

FP038 - La gramática del español para profesores de ELE

El papel de la gramática en la clase de E/LE. Temas básicos de la gramática para profesores de E/LE: el presente y los pasados de indicativo, el futuro y el condicional, el imperativo, el subjuntivo, el estilo indirecto, ser y estar, y los pronombres personales. (3 créditos)

FP025 - El español y sus variedades

Situación del español actual en el mundo hispánico: unidad y diversidad. Español o castellano: ¿cuestiones terminológicas? Caracterización de las variedades diatópicas del español. Descripción de las variedades socioculturales y diafásicas. El español ejemplar como modelo para la enseñanza de E/LE. (3 créditos)

FP026 - La enseñanza del léxico

Sobre las palabras: algunas nociones fundamentales de lexicología: la unidad léxica, sus relaciones y estructura. Qué palabras enseñar: léxico "fundamental", palabras "aerolito", niveles y registros. Cómo enseñar esas palabras: jugar con el léxico; corregir y evaluar. Más que palabras: expresiones idiomáticas. Uso del diccionario en la enseñanza del E/LE. Otros cauces: cine, televisión, canciones, Internet. (3 créditos)

FP027 - Bases metodológicas

Principales enfoques metodológicos en la enseñanza de las lenguas y su evolución histórica: los métodos de Traducción gramatical, Audiolingual y Directo. Se debaten los enfoques modernos como el humanístico, comunicativo, léxico y el enfoque centrado en el alumno y se analiza con detalle el concepto de método. (3 créditos)

FP028 - Desarrollo de las destrezas en el aula

Análisis detallado de los diferentes enfoques en la enseñanza de las macrodestrezas de comprensión auditiva y lectora, y de expresión oral y escrita. Investigación actual sobre estas destrezas y evaluación de diversas actividades de aula y de técnicas de enseñanza para desarrollar el uso de la lengua española en los alumnos. (3 créditos)

FP029 - Creación, adaptación y evaluación de materiales y recursos

Evaluación de los materiales para la enseñanza del español (libros de texto y materiales complementarios) que se utilizan actualmente. Sus cualidades y defectos en relación con las características de cada contexto y diseño curricular. Principios de la evaluación de materiales y prioridades en su aplicación. Proceso de crear, probar y revisar materiales en contextos de enseñanza específicos. (3 créditos)

FP030 - Tecnología educativa en el aprendizaje de lenguas

Formas de utilizar la informática para el desarrollo de las destrezas lingüísticas y relación de la tecnología con los métodos de enseñanza. Implicaciones del uso de los ordenadores como herramienta de aprendizaje. Se incentiva la evaluación del software, incluyendo las innovaciones en software multimedia y las aplicaciones de Internet. (3 créditos)

FP031 - Proyectos y tareas

La enseñanza basada en proyectos y tareas. Examen de la estructura de una tarea de aprendizaje y sus componentes. Estructuración de una unidad didáctica basada en tareas. Criterios para la evaluación de tareas y debate actual sobre la necesidad de centrarse en la forma en las tareas examinadas. Análisis de las implicaciones de la enseñanza basada en tareas en el diseño curricular y la programación, en especial en el contexto del trabajo con proyectos. (3 créditos)

FP032 - Evaluación del proceso de aprendizaje de las lenguas

Fundamentos de la evaluación: evaluación formal e informal; aprendizaje de lenguas; fases y componentes de la evaluación. Cuestiones centrales: qué evaluar: variables prospectivas, perfectivas y perfectas; a quién; cuándo; para quién (audiencias). Medios de evaluar: observación, test. Criterios para valorar los instrumentos. Recogida de datos. Análisis de los datos. Conclusiones y propuestas. (3 créditos)

FP033 - Diseño curricular y programación teoría y práctica

Diseño curricular de lengua. Diseño curricular de E/LE. Análisis de la situación y establecimiento de objetivos: a nivel ministerial, a nivel internacional (el currículo del Instituto Cervantes), a nivel local. Programación: metodología a los tres niveles. Evaluación. (3 créditos)

FP034 - Prácticum

Aunque en el programa el Prácticum y el Proyecto Final se recogen de manera separada, ambos son dos fases diferenciadas de un mismo proceso que culmina con la presentación de un único trabajo. A grandes rasgos, el proceso consiste en que el alumno seleccione una temática de estudio que le

interese especialmente y lleve a cabo un trabajo monográfico. La parte del prácticum correspondería a la fase de estudio de campo, análisis o diseño. (5 créditos)

TFC

El trabajo puede tener un carácter de aplicación en el aula, profesionalizador (por ejemplo, profesores en formación que quieren perfeccionar su práctica docente) o de investigación (por ejemplo, especialmente interesante para profesores en formación que quieren dedicarse a la investigación académica de aspectos de lingüística aplicada en el campo de la didáctica de E/LE). También puede ser una combinación de ambos módulos optativos. (10 créditos)

1.C. MASTER IN TEACHING ENGLISH AS A FOREIGN LANGUAGE

Este programa se ofrece únicamente en inglés.

FP003 - Second Language Acquisition

This subject introduces the main models of second language acquisition and explores their implications for classroom teaching. First language acquisition is also considered and similarities are drawn between the two processes. The influence of context on second language acquisition is explored, and students are encouraged to reflect on the factors, which may affect the language acquisition. (3 créditos)

FP005 - Teaching Pronunciation

This subject provides a formal introduction to phonetics and phonology in English. Aspects of phonology such as stress, intonation and sounds are examined in some detail. Current debates over teaching phonology are reviewed, as well as the practical implications for the teaching of pronunciation in the classroom. (3 créditos)

FP004 - Individual Factors in the Learner's Development

All classrooms are made up of groups of individuals each with their own life experience, patterns of language, emotional and intellectual development, and learning styles. Recently, research has put emphasis on the role of individual factors in the learner's language development. This subject looks at the cognitive, affective, physical and psychological factors, which influence the individual's language learning. Constructs such as intelligence, aptitude, motivation and personality are critically examined. (3 créditos)

FP002 - Observation and Research in the Language Classroom

This subject introduces the major research traditions and the views of knowledge that underpin them. Current approaches to classroom research, for example the assumption that all observation is selective and culturally constructed. This subject provides a solid base of knowledge and techniques for the Practicum and Final Project. (3 créditos)

FP001 - Approaches to Language in the Classroom Context

This subject provides an introduction to the most important current psycholinguistic and sociolinguistic theories. We examine how perceptions towards the nature of learner language have changed over the last few decades. The concept of interlanguage is explored in depth, and research into classroom interaction is critically reviewed. We also look at the role of input in language learning, and the current psycholinguistic notions of “noticing” and “restructuring”. (3 créditos)

FP037 - Content & Language Integrated Learning

CLIL (Content & Language Integrated Learning) looks like a good candidate for the next revolution in language teaching, although its growing tentacles reach out into other areas of the curriculum and force us to consider more seriously the role of content, how we define that content, how we choose it and how we can teach it more effectively. CLIL also raises interesting questions about the relationship between language and cognition that are too often neglected at classroom level. This subject looks at its brief history, its theoretical bases, and how it might represent the future of language teaching. (3 créditos)

FP006 - Methodological Approaches

This subject covers the main methodological approaches in ELT. Methods such as Grammar-Translation, the Audio-lingual Method and the Direct Method etc. are reviewed historically. Contemporary approaches such as humanistic, communicative, lexical and learner-centred approaches are discussed, and the notion of “method” is analysed in depth. (3 créditos)

FP008 - Developing Language Skills in the Classroom

This subject looks in detail at approaches to the teaching of macro skills of listening, speaking, reading and writing in ELT. It presents current views based on recent research of these skills, and the teaching of grammar and vocabulary. A range of practical classroom activities and teaching techniques for developing learners’ use of the language are evaluated. (3 créditos)

FP009 - Materials and Resources in EFL - Design, Creation, Adaptation and Evaluation

This subject includes an examination of EFL materials (textbooks and supplementary materials) that are currently used in the profession, and explores their strengths and weaknesses in relation to features of context and curricula. Principles of materials evaluation are identified and prioritised. The process of materials design, creation, trial and error in specific teachings contexts is highlighted. (3 créditos)

FP007 - Classroom Management - Techniques and Reflections on Practice

This subject identifies some of the key features of management in classrooms, such as classroom discussion, corrective feedback, group work and the use of L1. Current views on teaching skills and discipline are also covered. The important area of teachers’ beliefs, known as ‘teaching thinking’, is covered thoroughly. (3 créditos)

FP010 - Computer Assisted Language Learning

This subject introduces students to the ways in which computer software can be used to develop learners' language skills and examines how CALL relates to teaching methodologies. Students will study the issues involved in using computers to assist language learning. Students will also evaluate software, including developments in multimedia software and Internet applications. (3 créditos)

FP036 - Teaching English Through Translation

This subject, written by the University of Vigo, starts with a brief history of translation as an introduction to how translation can be used in the EFL classroom. The differences between teaching translation as a subject per se and as a tool in the teaching of a foreign language are also explored, and different approaches to how translation can be used to enhance the learning process, even in communicative classrooms, are considered. (3 créditos)

FP011 - Tasks and Projects

This subject presents an approach to teaching structured around tasks and projects. We examine the structure of a learning task, its components, and the effective sequencing of different types of tasks within units of work (teaching units). The criteria for the evaluation of tasks, and the current debate on the need to focus on task methods. Students will also analyze the implications of task-based teaching for syllabus and curriculum design, specifically in the context of project work. (3 créditos)

FP014 - Learning Strategies

This subject examines research into learning strategies, and considers how we can encourage our students to develop these further. It also presents the taxonomies of learning strategies and the current learning strategies trends in ELT course books. (3 créditos)

FP013 - English in the Community

This subject on sociolinguistics looks at the social and cultural context in which language is situated and in which it is learned. The global position of English will be explored to gain a better understanding of its future status. Students will examine how gender and race affect language use, as well as the notion of language shift. Important current issues such as the social implications of bilingualism are also explored. (3 créditos)

FP012 - Assessment and Testing in the Classroom

This subject looks at the purposes of assessment and describes current practices and trends in assessment and evaluation in ELT. The fundamental principles of evaluation, and its formal and informal approaches. (3 créditos)

FP015 - Curriculum and Course Design - Principles and Practice

This subject looks at models of curriculum and course design, and their planning, implementation and evaluation in different national contexts. Two main paradigms of curricula are presented, and the principles of syllabus design are examined in depth. An outline of the most significant syllabus types is provided. (3 créditos)

FP034 - Practicum

Even if it seems that the Practicum and the Research Project are not related, they are two different stages of one project. Broadly speaking, the process consists of choosing a topic in which the student is interested and doing a monographic project on it. The Practicum in the work field camp and the analysis and design is the research. (5 créditos)

TFC

This project can be a practical piece of research (e.g. teachers that want to improve their teaching methodology), a theoretical one (e.g. teachers that want to research into applied linguistics in the TELF field) or, even, a combination of both. (10 créditos)

1.D. MAESTRÍA EN EDUCACIÓN CON ESPECIALIDAD EN EDUCACIÓN SUPERIOR

FP101 - Teorías del aprendizaje y bases metodológicas en la formación

Esta asignatura ofrece a los alumnos el estudio y análisis de modelos formativos del profesorado que den respuestas a los mecanismos de calidad, así como el conocimiento de metodologías docentes, con el fin de orientar la práctica docente, y se construya un proceso de enseñanza y aprendizaje que desarrolle las competencias profesionales. (3 créditos)

FP102 - Aprendizaje estratégico y desarrollo profesional

Este material contiene algunos enunciados relativos al aprendizaje reflexivo, entendido como un aprendizaje genuino, relevante y necesario para la vida del que aprende.

En su elaboración, ha prevalecido la idea de la conveniencia de ofrecer a los profesores en formación oportunidades de aprendizaje similares a las deseables para desarrollar las disposiciones y pericia necesarias que les permita actuar como agentes de cambio y líderes de una reforma en las instituciones en las que trabajan. (3 créditos)

FP087 - Factores del aprendizaje

Esta asignatura pretende mejorar las actuaciones que se llevan a cabo en el ámbito educativo. Se sustenta en la búsqueda de respuestas a interrogantes como qué buscamos que se comunique, por qué, para qué y cómo lo lograremos. (3 créditos)

FP079 - La acción tutorial en el sistema educativo

La acción tutorial es una parte muy importante de la función docente, no sólo porque la normativa legal así lo recoja, sino porque hoy más que nunca la atención a aspectos relacionados con la persona y con el grupo resultan de vital importancia. La realidad social que rodea a la escuela así lo pone de manifiesto a través de diversas problemáticas que afectan a la educación, como, por ejemplo, la convivencia y las relaciones personales o la igualdad de oportunidades. (3 créditos)

FP077 - Las TIC en el aula. Aplicaciones didácticas y utilización de recursos

En la actualidad, el sistema educativo demanda cada vez más profesionales formados en las Tecnologías de la Información y Comunicación (TIC), ya que estamos inmersos en una nueva sociedad del conocimiento.

Esta sociedad, principalmente se caracteriza por un acceso ilimitado a la información, pero no toda información genera conocimiento. Los profesionales de la Educación son las personas idóneas para transformar esa información en conocimiento para sus alumnos y alumnas. (3 créditos)

FP078 - Interculturalidad y educación

La presente materia aborda las diferentes perspectivas que surgen de la llegada de inmigrantes a los centros educativos. En una primera instancia se abordan los cambios sociales que produce la inmigración, ya que los movimientos de población provocan inexorablemente la relación entre culturas. Que se muestra de forma diferente, tanto a nivel personal, como en costumbres o lenguaje. El problema radica en que la comprensión de los códigos culturales muy lejanos a los propios, es una tarea harto compleja. (3 créditos)

FP080 - Resolución y transformación de conflictos en el ámbito escolar

A través de esta asignatura se pretende ofrecer elementos suficientes para poder comprender un modelo global de convivencia para los centros educativos como paradigma capaz de ir transformando los elementos que conforman el sistema de educación actual.

Asimismo, el alumnado podrá adquirir una visión teórico-práctica desde el ámbito comparado de las diferentes herramientas que se utilizan en los diversos procesos de resolución de conflictos en la escuela; esto es, las habilidades de comunicación, los procesos de negociación, la mediación escolar, la mediación informal dentro del aula, el rincón de la silla oreja y la silla boca, las asambleas de clase y la disciplina positiva. Así, se trata de dar a conocer el desarrollo de programas de resolución de conflictos, mediación y disciplina positiva puestos en marcha en el ámbito de la convivencia y transformación de conflictos en la educación. (3 créditos)

FP084 - La educación ambiental en la educación formal

Desde un enfoque eminentemente práctico, esta materia aborda el tema como una forma cotidiana de hacer educación, facilitando a los docentes la incorporación de contenidos ambientales en la educación básica, sin olvidar que constituye un proceso que posibilita el desarrollo del ser humano de manera integral.

La asignatura pretende formar profesionales que estén en capacidad de diseñar, promover y dirigir procesos de educación ambiental para el desarrollo sostenible, en diversos campos de la actividad social, desde perspectivas globales, regionales y locales. La estructura se centra en cuatro campos de actuación: la fundamentación conceptual y filosófica, la educación ambiental para la sostenibilidad, la gestión ambiental hacia el desarrollo sostenible y, finalmente, las experiencias nacionales y locales. (3 créditos)

FP103 - Fundamentos de la educación especial: procesos de atención a la diversidad

Esta asignatura estudia los aspectos pedagógicos y educativos de la Educación Especial con la finalidad de introducir a los alumnos en la naturaleza y fundamentos de esta disciplina, a través del análisis de los antecedentes de la Educación Especial, de las diferentes concepciones educativas que actualmente la configuran, del conocimiento de la atención a la diversidad a través de las disposiciones legales vigentes; de la planificación educativa en el currículo y de la caracterización de las necesidades específicas de apoyo educativo asociadas a diferentes discapacidades y trastornos. (3 créditos)

FP104 - Organización y gestión de centros educativos

La materia Organización y gestión de centros educativos contribuye a cimentar favorablemente el perfil del profesor, pedagogo, o psicopedagogo, considerando como función prioritaria el diseñar e intervenir en la acción educativa. Como discurso científico, requiere atenerse a los patrones de la ciencia (sistematización del contenido, métodos de trabajo, terminología propia, etc.). Por ello desde el principio de su estudio es imprescindible conocer y comprender sus conceptos, principios, estructura, terminología, etc. No obstante, posee un carácter más eminentemente práctico que especulativo, pues en ella la teoría surge de la propia práctica educativa y de la legislación que la regula. (3 créditos)

FP105 - Portafolio I

El Portafolio formativo es una herramienta didáctica o instrumento de aprendizaje que tiene como principal objetivo estimular la reflexión por parte de los formandos como medio de generar profesionales más competentes. En el caso que nos ocupa, profesores de la educación. (1 crédito)

FP092 - Metodología de la investigación científica

Esta materia presenta las etapas del proceso de investigación y sus técnicas, con el propósito de que el estudiante tenga un acercamiento con el método científico y le facilite generar aportaciones dentro de su campo de trabajo. (3 créditos)

FP173 - Calidad educativa, evaluación e innovación en la educación superior

Esta asignatura contiene aspectos relativos a la gestión de la calidad y su importancia para la educación y los factores que favorecen la calidad educativa, entre ellos la formación, liderazgo y desarrollo de la orientación en educación superior.

Además, trata los diferentes modelos de evaluación de la calidad en programas, profesorado y centros educativos, así como Innovación, planificación y calidad educativa. (3 créditos)

FP171 - Modalidades educativas en el contexto universitario: presencial, semipresencial y a distancia

Entre los temas a tratar dentro de esta asignatura se encuentran tanto la modalidad presencial en el ámbito universitario B-learning, como semipresencial Mentoring y la modalidad a distancia MOOCs. (3 créditos)

FP176 - Desarrollo profesional y práctica reflexiva del docente universitario

Esta asignatura pretende hacer hincapié en los programas de mejora docente, así como en el desarrollo profesional y cambio educativo.

Otro de los puntos que pretende mejorar es el tema de la investigación-acción para innovar la práctica en la universidad. (3 créditos)

FP179 - Metodologías y estrategias docentes en el aula universitaria

En esta asignatura se describirán diferentes metodologías y estrategias y su importancia en el aula universitaria. Entre ellas cabe destacar el aprendizaje basado en proyectos y problemas, las cuáles involucran a los alumnos de modo activo en el aprendizaje de conocimientos y habilidades a través del planteamiento de un problema o situación compleja.

El aprendizaje servicio y aprendizaje cooperativo son de suma intencionalidad pedagógica con carácter solidario siendo de utilidad social. Combinan procesos de aprendizaje y de servicio a la comunidad en un solo proyecto bien articulado, en el cual los participantes se forman al implicarse en necesidades reales del entorno con la finalidad de mejorarlo

Otras metodologías que se tratarán en esta asignatura son el mentoring, el juego de roles, gamificación y la clase invertida y el PLE a través del aprendizaje móvil y ubicuo. (2 créditos)

FP180 - Evaluación de los aprendizajes en el contexto universitario

Los temas a tratar en esta asignatura son el marco conceptual sobre la evaluación de los aprendizajes, así como los diferentes enfoques y tendencias en la evaluación: evaluación por competencias

Se tratarán la importancia de la Calidad y procedimientos para la evaluación del aprendizaje y las evidencias de aprendizaje, técnicas e instrumentos de evaluación. (2 créditos)

FP108 - Portafolio II

El Portafolio formativo es una herramienta didáctica o instrumento de aprendizaje que tiene como principal objetivo estimular la reflexión por parte de los formandos como medio de generar profesionales más competentes. En el caso que nos ocupa, profesores de la educación. (1 crédito)

FP116 - Portafolio III

El Portafolio formativo es una herramienta didáctica o instrumento de aprendizaje que tiene como principal objetivo estimular la reflexión por parte de los formandos como medio de generar profesionales más competentes. En el caso que nos ocupa, profesores de la educación. (2 créditos)

FPEE01 - Proyecto final de máster

El trabajo puede tener un carácter de aplicación en el aula, profesionalizador (por ejemplo, profesores en formación que quieren perfeccionar su práctica docente) o de investigación (por ejemplo, especialmente interesante para profesores en formación que quieren dedicarse a la investigación

académica de aspectos de lingüística aplicada en el campo de la didáctica de E/LE). También puede ser una combinación de ambos módulos optativos. (10 créditos)

1.E. MAESTRÍA EN EDUCACIÓN CON ESPECIALIDAD EN ORGANIZACIÓN Y GESTIÓN DE CENTROS

FP101 - Teorías del aprendizaje y bases metodológicas en la formación

Esta asignatura ofrece a los alumnos el estudio y análisis de modelos formativos del profesorado que den respuestas a los mecanismos de calidad, así como el conocimiento de metodologías docentes, con el fin de orientar la práctica docente, y se construya un proceso de enseñanza y aprendizaje que desarrolle las competencias profesionales. (3 créditos)

FP102 - Aprendizaje estratégico y desarrollo profesional

Este material contiene algunos enunciados relativos al aprendizaje reflexivo, entendido como un aprendizaje genuino, relevante y necesario para la vida del que aprende.

En su elaboración, ha prevalecido la idea de la conveniencia de ofrecer a los profesores en formación oportunidades de aprendizaje similares a las deseables para desarrollar las disposiciones y pericia necesarias que les permita actuar como agentes de cambio y líderes de una reforma en las instituciones en las que trabajan. (3 créditos)

FP087 - Factores del aprendizaje

Esta asignatura pretende mejorar las actuaciones que se llevan a cabo en el ámbito educativo. Se sustenta en la búsqueda de respuestas a interrogantes como qué buscamos que se comunique, por qué, para qué y cómo lo lograremos. (3 créditos)

FP079 - La acción tutorial en el sistema educativo

La acción tutorial es una parte muy importante de la función docente, no sólo porque la normativa legal así lo recoja, sino porque hoy más que nunca la atención a aspectos relacionados con la persona y con el grupo resultan de vital importancia. La realidad social que rodea a la escuela así lo pone de manifiesto a través de diversas problemáticas que afectan a la educación, como por ejemplo, la convivencia y las relaciones personales o la igualdad de oportunidades. (3 créditos)

FP077 - Las TIC en el aula. Aplicaciones didácticas y utilización de recursos

En la actualidad, el sistema educativo demanda cada vez más profesionales formados en las Tecnologías de la Información y Comunicación (TIC), ya que estamos inmersos en una nueva sociedad del conocimiento.

Esta sociedad, principalmente se caracteriza por un acceso ilimitado a la información, pero no toda información genera conocimiento. Los profesionales de la Educación son las personas idóneas para transformar esa información en conocimiento para sus alumnos y alumnas. (3 créditos)

FP078 - Interculturalidad y educación

La presente materia aborda las diferentes perspectivas que surgen de la llegada de inmigrantes a los centros educativos. En una primera instancia se abordan los cambios sociales que produce la inmigración, ya que los movimientos de población provocan inexorablemente la relación entre culturas. Que se muestra de forma diferente, tanto a nivel personal, como en costumbres o lenguaje. El problema radica en que la comprensión de los códigos culturales muy lejanos a los propios, es una tarea harto compleja. (3 créditos)

FP080 - Resolución y transformación de conflictos en el ámbito escolar

A través de esta asignatura se pretende ofrecer elementos suficientes para poder comprender un modelo global de convivencia para los centros educativos como paradigma capaz de transformando los elementos que conforman el sistema de educación actual.

Asimismo, el alumnado podrá adquirir una visión teórico-práctica desde el ámbito comparado de las diferentes herramientas que se utilizan en los diversos procesos de resolución de conflictos en la escuela; esto es, las habilidades de comunicación, los procesos de negociación, la mediación escolar, la mediación informal dentro del aula, el rincón de la silla oreja y la silla boca, las asambleas de clase y la disciplina positiva. Así, se trata de dar a conocer el desarrollo de programas de resolución de conflictos, mediación y disciplina positiva puestos en marcha en el ámbito de la convivencia y transformación de conflictos en la educación. (3 créditos)

FP084 - La educación ambiental en la educación formal

Desde un enfoque eminentemente práctico, esta materia aborda el tema como una forma cotidiana de hacer educación, facilitando a los docentes la incorporación de contenidos ambientales en la educación básica, sin olvidar que constituye un proceso que posibilita el desarrollo del ser humano de manera integral.

La asignatura pretende formar profesionales que estén en capacidad de diseñar, promover y dirigir procesos de educación ambiental para el desarrollo sostenible, en diversos campos de la actividad social, desde perspectivas globales, regionales y locales. La estructura se centra en cuatro campos de actuación: la fundamentación conceptual y filosófica, la educación ambiental para la sostenibilidad, la gestión ambiental hacia el desarrollo sostenible y, finalmente, las experiencias nacionales y locales. (3 créditos)

FP103 - Fundamentos de la educación especial: procesos de atención a la diversidad

Esta asignatura estudia los aspectos pedagógicos y educativos de la Educación Especial con la finalidad de introducir a los alumnos en la naturaleza y fundamentos de esta disciplina, a través del análisis de los antecedentes de la Educación Especial, de las diferentes concepciones educativas que actualmente la configuran, del conocimiento de la atención a la diversidad a través de las disposiciones legales vigentes; de la planificación educativa en el currículo y de la caracterización de las necesidades específicas de apoyo educativo asociadas a diferentes discapacidades y trastornos. (3 créditos)

FP104 - Organización y gestión de centros educativos

La materia Organización y gestión de centros educativos contribuye a cimentar favorablemente el perfil del profesor, pedagogo, o psicopedagogo, considerando como función prioritaria el diseñar e intervenir en la acción educativa. Como discurso científico, requiere atenerse a los patrones de la ciencia (sistematización del contenido, métodos de trabajo, terminología propia, etc.). Por ello desde el principio de su estudio es imprescindible conocer y comprender sus conceptos, principios, estructura, terminología, etc. No obstante, posee un carácter más eminentemente práctico que especulativo, pues en ella la teoría surge de la propia práctica educativa y de la legislación que la regula. (3 créditos)

FP105 - Portafolio I

El Portafolio formativo es una herramienta didáctica o instrumento de aprendizaje que tiene como principal objetivo estimular la reflexión por parte de los formados como medio de generar profesionales más competentes. En el caso que nos ocupa, profesores de la educación. (1 crédito)

FP092 - Metodología de la investigación científica

Esta materia presenta las etapas del proceso de investigación y sus técnicas, con el propósito de que el estudiante tenga un acercamiento con el método científico y le facilite generar aportaciones dentro de su campo de trabajo. (3 créditos)

FP108 - Portafolio II

El Portafolio formativo es una herramienta didáctica o instrumento de aprendizaje que tiene como principal objetivo estimular la reflexión por parte de los formados como medio de generar profesionales más competentes. En el caso que nos ocupa, profesores de la educación. (1 crédito)

FP081 - Planificación y dirección estratégica

La presente asignatura ha sido diseñada para aquellos que dirigen organizaciones educativas o para quienes se preparan para estas funciones en el futuro. Todos los que poseen una alta sensibilidad por la profesionalidad de la labor de las personas que conducen equipos y sienten respeto por lo que hacen, tendrán una verdadera oportunidad en esta asignatura, para crecer y entrenarse en aspectos de actualidad aplicados al sector educativo. (3 créditos)

FP082 - Planificación y gestión de proyectos

Buscar cómo solucionar un problema concreto es la misión de cualquier proyecto. Pero solucionar los problemas de forma eficiente y eficaz requiere que quien dirige el proyecto junto, en su caso, con su equipo de trabajo, estructuren la tarea y utilicen esquemas mentales y estrategias que, por una parte, faciliten la resolución sistemática y sistémica del problema y además garanticen la mejora continua de las actividades desarrolladas para futuros proyectos.

Con la finalidad de aprender conceptos, estrategias y técnicas necesarias para la gestión profesional de cualquier proyecto, la presente asignatura presenta y profundiza en los procesos de planificación y programación de las distintas fases que componen un proyecto. En concreto, esta asignatura expone

el significado, naturaleza y alcance que estos dos procesos tienen para el diseño, puesta en marcha y cierre con éxito de todo proyecto. (3 créditos)

FP113 - e-Business y su integración con los sistemas corporativos para la gestión educativa

La asignatura expone de manera detallada todos los fundamentos de la integración corporativa en el campo de la educación a través de los 4 sistemas indicados (ERP, RRHH, SCM y CRM) y sus tecnologías. Para conseguirlo se estudian los sistemas y al mismo tiempo se revisan las tecnologías disponibles para conseguir una integración plena a nivel empresarial que permita hacer a una organización competitiva independiente de su tamaño, ubicación geográfica o tamaño de sus operaciones. (3 créditos)

FP114 - Calidad educativa, evaluación e innovación

En esta materia se proporciona al alumno los conocimientos teóricos y prácticos necesarios para evaluar y gestionar la calidad en instituciones educativas. Asimismo, incide especialmente en la importancia de conocer los factores que determinan esta calidad (tanto positivos como negativos) y las características que tienen los centros eficaces. (2 créditos)

FP115 - Técnicas de dirección de equipos de trabajo

El tema de la dirección y el liderazgo ha sido objeto de interés desde el surgimiento del hombre, cuando existían el brujo, los consejeros o el cacique. En los tiempos modernos se les llama administradores, ejecutivos, directivos, gerentes y líderes. Hoy recién entrando al siglo XXI, en una aldea global, en un mundo cambiante de hombres globalizados, sigue estudiándose el fenómeno dadas sus implicaciones en la esfera económica, empresarial, política y en otras de la vida social. (2 créditos)

FP116 - Portafolio III

El Portafolio formativo es una herramienta didáctica o instrumento de aprendizaje que tiene como principal objetivo estimular la reflexión por parte de los formandos como medio de generar profesionales más competentes. En el caso que nos ocupa, profesores de la educación. (2 créditos)

1.F. MAESTRÍA EN EDUCACIÓN CON ESPECIALIDAD EN FORMACIÓN DEL PROFESORADO

FP101 - Teorías del aprendizaje y bases metodológicas en la formación

Esta asignatura ofrece a los alumnos el estudio y análisis de modelos formativos del profesorado que den respuestas a los mecanismos de calidad, así como el conocimiento de metodologías docentes, con el fin de orientar la práctica docente, y se construya un proceso de enseñanza y aprendizaje que desarrolle las competencias profesionales. (3 créditos)

FP102 - Aprendizaje estratégico y desarrollo profesional

Este material contiene algunos enunciados relativos al aprendizaje reflexivo, entendido como un aprendizaje genuino, relevante y necesario para la vida del que aprende. En su elaboración, ha prevalecido la idea de la conveniencia de ofrecer a los profesores en formación oportunidades de aprendizaje similares a las deseables para desarrollar las disposiciones y pericia necesarias que les permita actuar como agentes de cambio y líderes de una reforma en las instituciones en las que trabajan. (3 créditos)

FP087 - Factores del aprendizaje

Esta asignatura pretende mejorar las actuaciones que se llevan a cabo en el ámbito educativo. Se sustenta en la búsqueda de respuestas a interrogantes como qué buscamos que se comunique, por qué, para qué y cómo lo lograremos. (3 créditos)

FP079 - La acción tutorial en el sistema educativo

La acción tutorial es una parte muy importante de la función docente, no sólo porque la normativa legal así lo recoja, sino porque hoy más que nunca la atención a aspectos relacionados con la persona y con el grupo resultan de vital importancia. La realidad social que rodea a la escuela así lo pone de manifiesto a través de diversas problemáticas que afectan a la educación, como, por ejemplo, la convivencia y las relaciones personales o la igualdad de oportunidades. (3 créditos)

FP077 - Las TIC en el aula. Aplicaciones didácticas y utilización de recursos

En la actualidad, el sistema educativo demanda cada vez más profesionales formados en las Tecnologías de la Información y Comunicación (TIC), ya que estamos inmersos en una nueva sociedad del conocimiento. Esta sociedad, principalmente se caracteriza por un acceso ilimitado a la información, pero no toda información genera conocimiento. Los profesionales de la Educación son las personas idóneas para transformar esa información en conocimiento para sus alumnos y alumnas. (3 créditos)

FP078 - Interculturalidad y educación

La presente materia aborda las diferentes perspectivas que surgen de la llegada de inmigrantes a los centros educativos. En una primera instancia se abordan los cambios sociales que produce la inmigración, ya que los movimientos de población provocan inexorablemente la relación entre culturas. Que se muestra de forma diferente, tanto a nivel personal, como en costumbres o lenguaje. El problema radica en que la comprensión de los códigos culturales muy lejanos a los propios, es una tarea harto compleja. (3 créditos)

FP080 - Resolución y transformación de conflictos en el ámbito escolar

A través de esta asignatura se pretende ofrecer elementos suficientes para poder comprender un modelo global de convivencia para los centros educativos como paradigma capaz de ir transformando los elementos que conforman el sistema de educación actual. Asimismo, el alumnado podrá adquirir una visión teórico-práctica desde el ámbito comparado de las diferentes herramientas que se utilizan en los diversos procesos de resolución de conflictos en la escuela; esto es, las habilidades de comunicación, los procesos de negociación, la mediación escolar, la mediación

informal dentro del aula, el rincón de la silla oreja y la silla boca, las asambleas de clase y la disciplina positiva. Así, se trata de dar a conocer el desarrollo de programas de resolución de conflictos, mediación y disciplina positiva puestos en marcha en el ámbito de la convivencia y transformación de conflictos en la educación. (3 créditos)

FP084 - La educación ambiental en la educación formal

Desde un enfoque eminentemente práctico, esta materia aborda el tema como una forma cotidiana de hacer educación, facilitando a los docentes la incorporación de contenidos ambientales en la educación básica, sin olvidar que constituye un proceso que posibilita el desarrollo del ser humano de manera integral.

La asignatura pretende formar profesionales que estén en capacidad de diseñar, promover y dirigir procesos de educación ambiental para el desarrollo sostenible, en diversos campos de la actividad social, desde perspectivas globales, regionales y locales. La estructura se centra en cuatro campos de actuación: la fundamentación conceptual y filosófica, la educación ambiental para la sostenibilidad, la gestión ambiental hacia el desarrollo sostenible y, finalmente, las experiencias nacionales y locales. (3 créditos)

FP103 - Fundamentos de la educación especial: procesos de atención a la diversidad

Esta asignatura estudia los aspectos pedagógicos y educativos de la Educación Especial con la finalidad de introducir a los alumnos en la naturaleza y fundamentos de esta disciplina, a través del análisis de los antecedentes de la Educación Especial, de las diferentes concepciones educativas que actualmente la configuran, del conocimiento de la atención a la diversidad a través de las disposiciones legales vigentes; de la planificación educativa en el currículo y de la caracterización de las necesidades específicas de apoyo educativo asociadas a diferentes discapacidades y trastornos. (3 créditos)

FP104 - Organización y gestión de centros educativos

La materia Organización y gestión de centros educativos contribuye a cimentar favorablemente el perfil del profesor, pedagogo, o psicopedagogo, considerando como función prioritaria el diseñar e intervenir en la acción educativa. Como discurso científico, requiere atenerse a los patrones de la ciencia (sistematización del contenido, métodos de trabajo, terminología propia, etc.). Por ello desde el principio de su estudio es imprescindible conocer y comprender sus conceptos, principios, estructura, terminología, etc. No obstante, posee un carácter más eminentemente práctico que especulativo, pues en ella la teoría surge de la propia práctica educativa y de la legislación que la regula. (3 créditos).

FP105 - Portafolio I

El Portafolio formativo es una herramienta didáctica o instrumento de aprendizaje que tiene como principal objetivo estimular la reflexión por parte de los formandos como medio de generar profesionales más competentes. En el caso que nos ocupa, profesores de la educación. (1 crédito)

FP092 - Metodología de la investigación científica

Esta materia presenta las etapas del proceso de investigación y sus técnicas, con el propósito de que el estudiante tenga un acercamiento con el método científico y le facilite generar aportaciones dentro de su campo de trabajo. (3 créditos)

FP106 - Diseño curricular, programación y desarrollo de competencias

El desarrollo de la competencia necesaria para planificar situaciones de enseñanza-aprendizaje se considera como una de las competencias docentes más fundamentales.

Esta consideración ha tomado más fuerza, si cabe, en los últimos años debido al rol que las nuevas leyes educativas han concedido a los docentes. Desde el punto de vista de la normativa legal actual, el docente no es solamente un profesional que debe limitarse a impartir programas preparados desde la Administración, sino que él mismo debe concretar las líneas generales que emanan de los actuales decretos curriculares para concretar sus propuestas de clase. Por lo tanto, si la programación siempre ha sido un módulo necesario, en la actualidad resulta a la vez básico e imprescindible. (3 créditos)

FP090 - Evaluación del aprendizaje

La evaluación es uno de los elementos del currículo y así es reconocido de manera unánime por la inmensa mayoría de tratados que disertan sobre estas cuestiones. La evaluación es, por lo tanto, una cuestión a tener en cuenta tanto en la planificación como en la puesta en marcha de proyectos curriculares de cualquier índole. Currículo y evaluación van así de la mano y es inconcebible entender uno sin referirse al otro. (3 créditos)

FP107 - Metodologías de aprendizaje en el aula

Hablar de metodología en educación supone buscar respuestas al cómo enseñar, es decir, a estructurar las actividades de enseñanza/aprendizaje en las que van a participar los alumnos con el fin de alcanzar los objetivos propuestos con los contenidos seleccionados, mediante una acción intencional, sistemática y planificada. (3 créditos)

FP088 - Creación, adaptación y evaluación de materiales

Los recursos didácticos sirven de apoyo a los contenidos de la formación y posibilitan la aplicación de técnicas de enseñanza-aprendizaje. El hecho de que tengan una incidencia directa en los resultados de la formación hace que para su selección, adaptación y elaboración se requieran conocimientos tecnopedagógicos adecuados. Los recursos didácticos vienen a ser los mediadores entre el sujeto y la realidad, además de tener una repercusión directa sobre la motivación y el clima creado en los diferentes contextos formativos. (2 créditos)

FP091 - Aprendizaje integrado de contenido y lengua

Esta asignatura da a conocer las nuevas perspectivas que el enfoque AICLE ofrece con el fin de que el estudiante pueda analizar sus puntos fuertes y sus posibles debilidades y, sobre todo, pueda valorar su seria validez como enfoque didáctico para el siglo XXI. (2 créditos)

FP108 - Portafolio II

El Portafolio formativo es una herramienta didáctica o instrumento de aprendizaje que tiene como principal objetivo estimular la reflexión por parte de los formandos como medio de generar profesionales más competentes. En el caso que nos ocupa, profesores de la educación. (1 crédito)

FP116 - Portafolio III

El Portafolio formativo es una herramienta didáctica o instrumento de aprendizaje que tiene como principal objetivo estimular la reflexión por parte de los formandos como medio de generar profesionales más competentes. En el caso que nos ocupa, profesores de la educación. (2 créditos)

FPEE01 - Proyecto final de máster

El trabajo puede tener un carácter de aplicación en el aula, profesionalizador (por ejemplo, profesores en formación que quieren perfeccionar su práctica docente) o de investigación (por ejemplo, especialmente interesante para profesores en formación que quieren dedicarse a la investigación académica de aspectos de lingüística aplicada en el campo de la didáctica de E/LE). También puede ser una combinación de ambos módulos optativos. (10 créditos)

1.G. MAESTRÍA EN EDUCACIÓN CON ESPECIALIDAD EN LAS TIC'S EN LA EDUCACIÓN

FP101 - Teorías del aprendizaje y bases metodológicas en la formación

Esta asignatura ofrece a los alumnos el estudio y análisis de modelos formativos del profesorado que den respuestas a los mecanismos de calidad, así como el conocimiento de metodologías docentes, con el fin de orientar la práctica docente, y se construya un proceso de enseñanza y aprendizaje que desarrolle las competencias profesionales. (3 créditos)

FP102 - Aprendizaje estratégico y desarrollo profesional

Este material contiene algunos enunciados relativos al aprendizaje reflexivo, entendido como un aprendizaje genuino, relevante y necesario para la vida del que aprende.

En su elaboración, ha prevalecido la idea de la conveniencia de ofrecer a los profesores en formación oportunidades de aprendizaje similares a las deseables para desarrollar las disposiciones y pericia necesarias que les permita actuar como agentes de cambio y líderes de una reforma en las instituciones en las que trabajan. (3 créditos)

FP087 - Factores del aprendizaje

Esta asignatura pretende mejorar las actuaciones que se llevan a cabo en el ámbito educativo. Se sustenta en la búsqueda de respuestas a interrogantes como qué buscamos que se comunique, por qué, para qué y cómo lo lograremos. (3 créditos)

FP079 - La acción tutorial en el sistema educativo

La acción tutorial es una parte muy importante de la función docente, no sólo porque la normativa legal así lo recoja, sino porque hoy más que nunca la atención a aspectos relacionados con la persona y con el grupo resultan de vital importancia. La realidad social que rodea a la escuela así lo pone de manifiesto a través de diversas problemáticas que afectan a la educación, como, por ejemplo, la convivencia y las relaciones personales o la igualdad de oportunidades. (3 créditos)

FP077 - Las TIC en el aula. Aplicaciones didácticas y utilización de recursos

En la actualidad, el sistema educativo demanda cada vez más profesionales formados en las Tecnologías de la Información y Comunicación (TIC), ya que estamos inmersos en una nueva sociedad del conocimiento.

Esta sociedad, principalmente se caracteriza por un acceso ilimitado a la información, pero no toda información genera conocimiento. Los profesionales de la Educación son las personas idóneas para transformar esa información en conocimiento para sus alumnos y alumnas. (3 créditos)

FP078 - Interculturalidad y educación

La presente materia aborda las diferentes perspectivas que surgen de la llegada de inmigrantes a los centros educativos. En una primera instancia se abordan los cambios sociales que produce la inmigración, ya que los movimientos de población provocan inexorablemente la relación entre culturas. Que se muestra de forma diferente, tanto a nivel personal, como en costumbres o lenguaje.

El problema radica en que la comprensión de los códigos culturales muy lejanos a los propios, es una tarea harto compleja. (3 créditos)

FP080 - Resolución y transformación de conflictos en el ámbito escolar

A través de esta asignatura se pretende ofrecer elementos suficientes para poder comprender un modelo global de convivencia para los centros educativos como paradigma capaz de ir transformando los elementos que conforman el sistema de educación actual.

Asimismo, el alumnado podrá adquirir una visión teórico-práctica desde el ámbito comparado de las diferentes herramientas que se utilizan en los diversos procesos de resolución de conflictos en la escuela; esto es, las habilidades de comunicación, los procesos de negociación, la mediación escolar, la mediación informal dentro del aula, el rincón de la silla oreja y la silla boca, las asambleas de clase y la disciplina positiva. Así, se trata de dar a conocer el desarrollo de programas de resolución de conflictos, mediación y disciplina positiva puestos en marcha en el ámbito de la convivencia y transformación de conflictos en la educación. (3 créditos)

FP084 - La educación ambiental en la educación formal

Desde un enfoque eminentemente práctico, esta materia aborda el tema como una forma cotidiana de hacer educación, facilitando a los docentes la incorporación de contenidos ambientales en la educación básica, sin olvidar que constituye un proceso que posibilita el desarrollo del ser humano de manera integral.

La asignatura pretende formar profesionales que estén en capacidad de diseñar, promover y dirigir procesos de educación ambiental para el desarrollo sostenible, en diversos campos de la actividad social, desde perspectivas globales, regionales y locales. La estructura se centra en cuatro campos de actuación: la fundamentación conceptual y filosófica, la educación ambiental para la sostenibilidad, la gestión ambiental hacia el desarrollo sostenible y, finalmente, las experiencias nacionales y locales. (3 créditos)

FP103 - Fundamentos de la educación especial: procesos de atención a la diversidad

Esta asignatura estudia los aspectos pedagógicos y educativos de la Educación Especial con la finalidad de introducir a los alumnos en la naturaleza y fundamentos de esta disciplina, a través del análisis de los antecedentes de la Educación Especial, de las diferentes concepciones educativas que actualmente la configuran, del conocimiento de la atención a la diversidad a través de las disposiciones legales vigentes; de la planificación educativa en el currículo y de la caracterización de las necesidades específicas de apoyo educativo asociadas a diferentes discapacidades y trastornos. (3 créditos)

FP104 - Organización y gestión de centros educativos

La materia Organización y gestión de centros educativos contribuye a cimentar favorablemente el perfil del profesor, pedagogo, o psicopedagogo, considerando como función prioritaria el diseñar e intervenir en la acción educativa. Como discurso científico, requiere atenerse a los patrones de la ciencia (sistematización del contenido, métodos de trabajo, terminología propia, etc.). Por ello desde el principio de su estudio es imprescindible conocer y comprender sus conceptos, principios, estructura, terminología, etc. No obstante, posee un carácter más eminentemente práctico que especulativo, pues en ella la teoría surge de la propia práctica educativa y de la legislación que la regula. (3 créditos).

FP105 - Portafolio I

El Portafolio formativo es una herramienta didáctica o instrumento de aprendizaje que tiene como principal objetivo estimular la reflexión por parte de los formandos como medio de generar profesionales más competentes. En el caso que nos ocupa, profesores de la educación. (1 crédito)

FP092 - Metodología de la investigación científica

Esta materia presenta las etapas del proceso de investigación y sus técnicas, con el propósito de que el estudiante tenga un acercamiento con el método científico y le facilite generar aportaciones dentro de su campo de trabajo. (3 créditos)

FP108 - Portafolio II

El Portafolio formativo es una herramienta didáctica o instrumento de aprendizaje que tiene como principal objetivo estimular la reflexión por parte de los formandos como medio de generar profesionales más competentes. En el caso que nos ocupa, profesores de la educación. (1 crédito)

FP109 - Las TIC en la educación y las teorías del aprendizaje

Esta materia presenta distintos aspectos clave con respecto a la contextualización del e-learning en la situación educativa actual y en relación con las principales teorías de aprendizaje. La asignatura tiene un planteamiento principalmente conceptual en la que se distinguen las distintas concepciones existentes sobre educación a distancia. (3 créditos)

FP111 - Análisis de recursos tecnológicos y diseño de actividades creativas

Esta materia tiene un carácter eminentemente práctico que consiste en ofrecer a los alumnos criterios e instrumentos de análisis de recursos tecnológicos, y en presentarles diferentes casos reales de actividades creativas con el objetivo de capacitarles en este sentido. (3 créditos)

FP110 - La enseñanza en entornos virtuales de aprendizaje (EVA)

Hoy en día empieza a ser extraño que una institución educativa no incluya en su oferta formativa, además de cursos presenciales, formación semipresencial o a distancia en línea. Incluso no hacerlo puede suponer quedarse desfasado y al margen de los nuevos retos socioeducativos que plantea el futuro. (3 créditos)

FP076 - Entornos virtuales de trabajo colaborativo (EVTC)

Esta asignatura, por una parte, introduce al alumno en los conceptos, tecnologías, soluciones y herramientas para el trabajo compartido en entornos virtuales y ayuda a comprender el significado y la naturaleza de trabajar en espacios compartidos, de colaboración y de cooperación con soporte o apoyo de sistemas y tecnologías de información y comunicación (TIC). Por otra parte, permite tener una visión general del contexto sociolaboral del trabajo compartido, las tecnologías, las soluciones y las herramientas para soportar dicho contexto mediante asistencia computacional. (2 créditos)

FP112 - Diseño y evaluación de propuestas de formación basadas en las TIC

Asignatura de carácter eminentemente práctico que consiste en la exposición de diferentes casos reales en contextos diversos: virtual / semipresencial y presencial con uso de las TIC.

Actualmente, no poder ir más allá de lo relacionado con un contexto restringido de actuación conlleva un grado de vulnerabilidad que puede desembocar en la exclusión de la Sociedad Red (Mominó, J.M; Sigalés, C; Meneses, J., 2008). El mundo globalizado en el que vivimos, mediado por todo tipo de tecnologías y sistemas que nos permiten el acceso a la información y la comunicación más allá de nuestro contexto, comporta una complejidad difícilmente superable por posicionamientos etnocéntricos y limitados a una concepción restringida a la localidad, o a las habilidades y competencias de siempre. Este hecho es el que provoca que comunidades con poca apertura o pocos recursos para esta, se vean afectadas por nuevas formas de exclusión digital debido a carencias en competencias y habilidades para operar activamente en un contexto global. (2 créditos)

FP116 - Portafolio III

El Portafolio formativo es una herramienta didáctica o instrumento de aprendizaje que tiene como principal objetivo estimular la reflexión por parte de los formandos como medio de generar profesionales más competentes. En el caso que nos ocupa, profesores de la educación. (2 créditos)

2. DEPARTAMENTO DE INNOVACIÓN

2.A. MAESTRÍA EN DIRECCIÓN ESTRATÉGICA CON ESPECIALIDAD EN GERENCIA

TR026 - Administración y dirección de empresas

Esta asignatura trata ciertamente de introducir al alumno en los conceptos y técnicas de administración y dirección de empresas. Se cubren temas desde teorías organizacionales, hasta las nuevas formas organizacionales en la nueva economía, ya sea para Empresas de Servicio, Empresas de Tecnología, PyMEs y Empresas Familiares. (3 créditos)

DD002 - Control y gestión de costes

Esta asignatura se considera introductoria para el área. En ella se revisan conceptos fundamentales de contabilidad, para luego centrarse en los temas esenciales del control y gestión de costes.

Permite comprender el rol de la información en las organizaciones mediante la generación y análisis de presupuestos entendido como el fundamento de los procesos directivos y de planificación estratégica. (2 créditos)

TR047 - Dirección financiera

Esta asignatura se orienta a destacar los aspectos más relevantes que configuran conceptualmente la dirección financiera de cualquier empresa. (3 créditos)

DD004 - Marketing

Esta asignatura se orienta a comprender el funcionamiento del marketing y las ventas en la empresa, introduciendo los conceptos y técnicas de marketing y gestión comercial, y a comprender el significado, naturaleza y alcance de la función comercial. (3 créditos)

DD152 - Economía

Una asignatura muy necesaria para comprender los factores macroeconómicos que influyen en las empresas familiares y dominar aspectos relacionados con la teoría económica como el consumo, la inflación, la demanda y el PIB. (2 créditos)

DD118 - Estadística básica

Esta asignatura proporciona al estudiante el conocimiento de los conceptos básicos de estadística descriptiva, probabilidad e inferencia estadística, desde una óptica eminentemente práctica. (2 créditos)

DD120 - Matemáticas financieras

Esta asignatura introduce al alumno en el fenómeno de la valoración financiera, especialmente a través de las leyes de valoración utilizadas en la práctica. (1 crédito)

DD124 - Contabilidad de gestión

El objetivo de la asignatura es proporcionar al alumno un conocimiento adecuado de la contabilidad interna de la empresa que le permita desarrollar su aplicación. Se comenzará definiendo el contenido de la Contabilidad de Gestión y su interrelación con la Contabilidad Financiera. Se tratará la problemática relacionada con la clasificación, localización y asignación del coste que permita la obtención del coste de producción. Posteriormente, tomando como base el coste calculado se utilizará para guiar la toma de decisiones racionales en la empresa que permitan la utilización eficiente de los recursos productivos. (2 créditos)

TR046 - Gestión estratégica de los recursos humanos

Esta asignatura está orientada a diseñar el marco conceptual y metodológico para reconocer el enfoque sistémico y estratégico de la actual Gestión de Recursos Humanos (GRH). (2 créditos)

DD040 - Técnicas de resolución de conflictos y negociación

Esta asignatura contiene información para ayudar a entender los aspectos teóricos y prácticos relacionados con el conflicto y las estrategias de resolución más usuales: Negociación, Mediación y Arbitraje, entre otras. (2 créditos)

DD032 - Evaluación de desempeño y gestión por competencias

Esta asignatura explica la necesidad de recurrir a determinados presupuestos teórico-metodológicos para insertar en la práctica de la GRH el enfoque por competencias, de acudir al proceso de formación como única vía sostenible de mantener revitalizadas esas competencias y su desarrollo, y de utilizar la evaluación del desempeño como proceso de retroalimentación para la revitalización y desarrollo de las referidas competencias laborales. (2 créditos)

TR024 - Técnicas de dirección y liderazgo organizacional

El objetivo general de esta asignatura es conocer y profundizar en los estilos de liderazgo y dirección, su relación, diferencias, importancia y enfoques teóricos, así como las competencias y habilidades necesarias para su ejercicio. (2 créditos)

DD090 - Ética empresarial y responsabilidad social corporativa

Esta asignatura brinda los principales conceptos para que el alumno domine la importancia y vigencia de la Ética Empresarial y la Responsabilidad Social Corporativa, y las reconozca como una herramienta eficaz para alcanzar la competitividad. Al finalizar el estudio de los tres capítulos, el estudiante deberá conocer a fondo el concepto de ética y la responsabilidad social, su vigencia y carácter universal, así como los estándares éticos y su relación con la eficacia empresarial. Igualmente dominará la relación existente entre ética empresarial, valores, competitividad, eficiencia y eficacia y será capaz de establecer las vías y acciones necesarias para que la empresa (y/o el líder de la empresa) posean un comportamiento ético y responsable. (3 créditos)

DD041 - Técnicas de dirección de equipos de trabajo

Esta asignatura muestra los elementos teóricos y prácticos sobre los grupos y equipos de trabajo, sus características, técnicas y herramientas para su gestión eficaz. (2 créditos)

DD076 - Gestión sin distancias

En esta asignatura se introduce al estudiante en los conceptos y técnicas de e-Management y se comprende el significado, la naturaleza y el alcance de la función de gestión y dirección sin distancias en/de proyectos y empresas. (1 crédito)

DD026 - Entornos virtuales de trabajo colaborativo

Esta asignatura enseña el concepto y las tecnologías asociadas al trabajo colaborativo desde la gestión de equipos organizacionales hasta la gestión de equipos a distancia mediatizados por entornos virtuales. (1 crédito)

DD042 - Gestión del tiempo y dirección de reuniones

Asignatura fundamental para aprender a optimizar las reuniones de trabajo mediante una buena preparación y el desarrollo de las mismas. También brinda criterios y técnicas para la gestión del propio tiempo dentro del marco de la función directiva. (2 créditos)

DD043 - Estrés y burnout

Enseña cómo gestionar las situaciones de estrés y burnout dentro de la organización empresarial, dotando al alumno de los conocimientos teórico-prácticos necesarios. (2 créditos)

DD044 - Técnicas de presentación en público

Desarrolla las capacidades de los participantes para preparar y realizar presentaciones profesionales, para el logro de la influencia deseada en el auditorio. (1 crédito)

IP082 - Gestión de la calidad: ISO 9001

Tras una introducción a las connotaciones del término “calidad”, se trata de una manera general el proceso de certificación basado en la norma ISO 9001, desde la adopción del compromiso de la implantación por parte de la Dirección hasta la obtención del certificado. Asimismo, se dedica un capítulo a la certificación de calidad en el software. (3 créditos)

IP092 - ISO 45001

Se dan a conocer algunos conceptos fundamentales sobre la prevención de riesgos laborales y las consecuencias finales de los accidentes y enfermedades profesionales sobre las personas y economía de empresa. Asimismo, se define lo que se entiende por sistema de gestión y se sientan las bases para la implantación de un sistema de gestión de prevención de riesgos laborales basado en la norma ISO 45001. (2 créditos)

MA098 - Gestión ambiental de la empresa. ISO 14001

Se describen los Sistemas de Gestión Medioambiental (SGMA) como una herramienta que pretende organizar y formalizar los procedimientos que la empresa realiza al considerar los aspectos medioambientales en todas sus actividades. Asimismo, se exponen de una forma didáctica y clara los pasos necesarios para la implementación de este instrumento de gestión ambiental, orientado a la protección del medio ambiente y a la reducción de las barreras del comercio internacional.

(3 créditos)

DD012 - Gestión y dirección de operaciones

En esta asignatura se abordan las actividades incluidas en la gestión de operaciones y la logística desde los aspectos más estratégicos vinculados a las decisiones de largo plazo como el diseño y la definición de producto (¿qué ofrecemos?) y el diseño y el análisis del proceso (¿cómo lo obtenemos?), pasando por las decisiones tácticas y operativas de planificación presentes en la actividad a medio y corto plazo (¿cuánto, cómo y dónde lo ofrecemos?), con el apoyo indiscutible de las actividades logísticas que hacen viable el plan. En este sentido, la logística se revisa como la manera de dar respuesta oportuna a los requerimientos a un menor costo posible. (2 créditos)

DD013 - Logística

Esta asignatura permitirá conocer y comprender el concepto de logística dentro de las operaciones organizacionales para dominar la gerencia de la adquisición, movimiento, y almacenamiento de productos, y el control de inventarios, y la información asociada a todos ellos. (2 créditos)

DD014 - Dirección y planificación estratégica

En esta asignatura se propicia el pensamiento estratégico y se provee un entrenamiento en herramientas y mecanismo que facilitan la gestión contemporánea aceptando la gestión del cambio como algo inapelable dentro de entornos inestables y variables en que se desenvuelven las organizaciones. (3 créditos)

TR038 - Planificación y gestión de proyectos

Esta asignatura es de naturaleza operacional y pretende entregar las herramientas para desarrollar un plan operacional a partir de un plan estratégico. (3 créditos)

TI013 - Reingeniería, estrategia y dirección de sistemas y TIC

En esta asignatura se comprenderá el rol organizacional de las TIC, desde su reposicionamiento estratégico dentro de la reingeniería organizacional, hasta su gestión estratégica como recurso empresarial. (3 créditos)

TI025 - e-Business y su integración con los sistemas corporativos de gestión

La presente asignatura da una visión del concepto y noción de integración empresarial mediante la información revisando la integración desde el aspecto organizacional y tecnológico, y los conceptos esenciales de la integración basada en TICs como ERP, SCM y CRM. (3 créditos)

TI017 - Integración de los sistemas de gestión empresarial

El objetivo de esta asignatura es dar una visión amplia y extensa del concepto y noción de integración empresarial mediante la información revisando la integración desde el aspecto organizacional y tecnológico, y los conceptos esenciales de la integración basada en TICs como ERP, SCM y CRM. (5 créditos)

DD162 - Desarrollo de las estrategias de marketing

Considerada una de las principales de esta parte, esta asignatura se enfoca en la obtención de una visión global de diversos aspectos del marketing desde la perspectiva de la estrategia de la empresa. Genera las pautas necesarias para saber concentrar los recursos organizacionales en las mayores oportunidades y así lograr una ventaja competitiva sostenible. (2 créditos)

TI030 - Gestión y seguridad de redes

La asignatura prepara para utilizar la herramienta adecuada, en cada circunstancia, para realizar una óptima y segura gestión de Redes. Dentro del correcto funcionamiento, la identificación de los riesgos de la información y el aseguramiento del sistema son de vital importancia. (3 créditos)

TI011 - Sociedad de la información y del cambio

En esta asignatura se desarrollará una visión que contextualice la gestión del cambio cultural y tecnológico, proporcionando las bases y planteamientos para el tránsito hacia la Sociedad de la Información y del Conocimiento y sus consecuencias organizacionales en la administración empresarial. (3 créditos)

DD068 - Gestión del conocimiento y aprendizaje organizacional

Esta asignatura presenta las metodologías, herramientas y técnicas asociadas a la gestión del conocimiento y expone de qué manera se puede conseguir una estrategia sostenible de aprendizaje organizacional a partir de los modelos de madurez de gestión del conocimiento. (2 créditos)

TI004/DD163 - Marketing y comercio internacional

Da una visión amplia de las principales herramientas y conocimientos necesarios que ayudan a encarar la proyección internacional siguiendo con conceptos y estrategias propias de los mercados exteriores, y así poder participar activamente en el mundo de la empresa a nivel internacional. (4 créditos)

TI014 - Comercio y marketing electrónico

Esta asignatura muestra y profundiza dos temas esenciales y muy vinculados entre sí: el comercio electrónico (presentado desde sus fundamentos conceptuales hasta los tecnológicos) y las nuevas formas de marketing (presentado desde sus fundamentos hasta el cambio que producen las TIC y dan lugar al marketing en ambiente informático). Se concluye con una metodología que propone una estrategia de marketing en un espacio de comercio electrónico. (4 créditos)

TI023 - Estudio y resolución de casos (I, II, III)

El objetivo es presentar un documento completo que muestre el desarrollo total de un caso. Éste puede ser tanto teórico como aplicado, pero siempre respetando las doctrinas, teorías y disciplinas relacionadas.

El caso enfrenta al alumno a la comprensión efectiva del conocimiento y le obliga a resolver un problema del mundo real o simulado. Esta asignatura se imparte al final de la última asignatura, ya que en ese momento el alumno contará con los recursos necesarios para desarrollarlo de una manera rápida y metódica. (10 créditos)

DD073 - Liderazgo organizacional y coaching

Entre los contenidos que se abordan en el curso, encontramos los siguientes:

Filosofía del liderazgo y desarrollo del talento, estilos de liderazgo, competencias y habilidades del líder y el directivo, liderazgo transformacional así como liderazgo inspiracional y antítesis del liderazgo. Se detalla en que consisten los poderes y valores del liderazgo y la inteligencia emocional en la empresa.

Otro de los temas que se desarrollan en este curso es el coaching y mentoring, las etapas y el coaching como estilo de liderazgo.

DD159 - Introducción al nuevo marketing

Da a conocer las bases teóricas e ideológicas del marketing así como la diferencia entre lo estratégico y operacional tomando en cuenta las nuevas tareas que desempeña el marketing en una economía de mercado. (2 créditos)

DD160 - Investigación de mercado

Resalta la importancia de la información y el trato de la misma, aporta una visión práctica de los modernos sistemas de información y de las técnicas actuales para tomar decisiones en el ámbito de marketing e investigación de mercados. (2 créditos)

DD161 - Comportamiento del consumidor-comprador

Ayuda a la comprensión de la naturaleza y diversidad de las necesidades del cliente (de consumo e industrial), así como los factores de motivación que juegan un papel en la mente del consumidor en el momento de “responder” ante un estímulo provocado por el marketing. (2 créditos)

DD164 - Marketing relacional

Esta asignatura aprecia los temas que apoyan el marketing y estrategias de relación con el “mundo externo e interno” a la empresa para lograr mantener las relaciones a largo plazo, con el fin de establecer los puntos necesarios para una correcta gestión del conjunto en sí. (2 créditos)

DD165 - Auditoría de marketing

Dota al alumno de las herramientas y técnicas para la realización de auditorías, enfatizando en el rol del auditor y los aspectos básicos en los procesos de auditoría. (1 crédito)

DD166 - Política de gestión del producto y marca

Introduce al campo de la toma de decisiones estratégicas sobre los factores que componen el producto como elemento clave de la oferta de mercado. (3 créditos)

DD167 - Política de gestión del precio

Esta asignatura se enfoca específicamente en el diseño de estrategias y programas sobre el precio como variable generadora de ingresos. (3 créditos)

DD168 - Política de gestión de la distribución

Estudia las diferentes decisiones estratégicas que pueden ser tomadas en función de los canales de logística, con el fin de contar con el mejor método de distribución. (3 créditos)

DD169 - Política de gestión de la comunicación

Orienta a comprender el punto de vista del receptor como base para seguir acciones estratégicas para la difusión del mensaje; así como dar a conocer el manejo de la dirección de programas de publicidad, promoción de ventas y relaciones públicas. (3 créditos)

DD170 - Marketing de servicios

Ofrece un panorama global sobre el marketing de servicios, de tal manera que el alumno se actualice sobre el tema y pueda considerar los diferentes enfoques, herramientas e instrumentos que puedan serle útiles en la labor del marketing. (2 créditos)

DD171 - El plan de marketing y control

Resalta la importancia estratégica de un plan de marketing con una propuesta metodológica de estructura del mismo. (2 créditos)

DD153 - Valoración financiera para las NIC

Las Normas Internacionales de Contabilidad traen consigo la obligación de aplicar distintas normas de valoración financiera para llevar correctamente la contabilidad. Los alumnos aprenderán a aplicar correctamente estas normas de valoración de una forma práctica, usando Excel como herramienta. (2 créditos)

DD122 - Normas internacionales de contabilidad

La asignatura introduce al alumno en las Normas Internacionales del IASB, su filosofía y sus principales aplicaciones. (4.5 créditos)

DD121 - Financiación y tributación internacional

Con esta asignatura se pretende que el alumno aprenda a determinar el tipo de instrumento óptimo para sus necesidades de financiación, así como explicar la problemática fiscal que afecta a las compañías multinacionales. (1.5 créditos)

DD123 - Análisis de estados financieros

Esta asignatura pretende que el alumno adquiera los conocimientos suficientes para que, mediante la información contable y la metodología correspondiente, sea capaz de emitir un diagnóstico acerca de la situación económica y financiera de la empresa, y su proyección futura. (2 créditos)

DD128 - Planificación y administración de la auditoría

Esta asignatura familiariza al alumno con los conceptos habituales de auditoría, al presentar las normas de auditoría generalmente aceptadas y un esquema básico de las fases que la componen. Se exponen las metodologías habituales de planificación y administración de auditoría, partiendo del momento en que el cliente solicita el encargo hasta la elaboración del programa de auditoría. Por último, se presenta el concepto de control interno, la evaluación del mismo y la elaboración del memorándum de control interno. (1 crédito)

DD154 - Control interno

Esta asignatura enfoca al alumno a elaborar un plan global de auditoría. Entender y redactar cualquier documento que se integre en los papeles de trabajo. Determinar las tareas a realizar en función del momento de ejecución del trabajo. (2 créditos)

DD155 - Documentación, pruebas y riesgos de auditoría

Cualquier actuación del auditor debe estar siempre perfectamente documentada. El conjunto de registros que genera una auditoría, y en base a los cuales el auditor expresará su opinión en el informe, se denomina popularmente “papeles de trabajo”. Los alumnos aprenderán de qué forma se ha de documentar el trabajo en cada uno de los momentos de ejecución de la auditoría. (2 créditos)

DD130 - Procedimientos de auditoría por áreas

Esta asignatura se enfoca en dar conocimiento acerca de la realización de la labor de auditoría en las diferentes áreas después de haber planificado el procedimiento de auditoría. Dará las bases para realizar la labor auditora en las diferentes áreas, ya que una vez planificado el procedimiento de auditoría, el auditor divide su trabajo de revisión de las cuentas anuales en diferentes áreas, para facilitar la comprensión y el registro de sus tareas. En cada área el auditor deberá conocer las normas contables que le son de aplicación, determinar los objetivos que persigue el trabajo y discernir los puntos principales de control interno a comprobar, para poder establecer los procedimientos de auditoría necesarios. (5 créditos)

DD131 - Informes de auditoría

El propósito final de esta asignatura es la elaboración correcta de un informe que ponga de manifiesto la exactitud o no de los datos recogidos en las cuentas anuales. Pero antes de poder

realizar el informe, es importante que el auditor tenga la seguridad de que el trabajo se ha llevado a cabo correctamente: de ahí la importancia de un buen sistema de control de calidad. (1 crédito)

DD119 - Muestreo estadístico

Esta asignatura proporciona al estudiante el conocimiento práctico de los distintos métodos de muestreo a disposición de los profesionales de auditoría, así como los procedimientos para la selección y determinación de los tamaños muestrales. (2 créditos)

DD125 - Costes totales de la calidad

Esta asignatura transmite al alumno una serie de conocimientos esenciales para poder institucionalizar las mediciones sobre el nivel de calidad y no calidad en cualquier empresa a través de sistemas de costes de calidad que se adapten a sus necesidades. (2 créditos)

DD126 - Contabilidad pública y presupuestaria

Esta materia busca dotar al estudiante de unos conocimientos actualizados, y herramientas básicas de economía pública que le permitan reconocer y describir los mecanismos económicos básicos de funcionamiento del mercado y el modo en el que a través de éste se coordinan las decisiones de los agentes económicos. (3 créditos)

TR043 - Fundamentos del turismo

Una introducción al turismo. Evolución histórica del turismo. El turismo en el siglo XXI. El comportamiento y motivación del turista. El modelo de los viajes y el turismo desde la perspectiva empresarial. El negocio de la aviación. El transporte marítimo. El transporte ferroviario y por carretera. El servicio de hospedaje. Los touroperadores. Las agencias de viaje. Los servicios turísticos auxiliares. Organizaciones y asociaciones relacionadas con los viajes y el turismo. Los impactos ambientales y sociales del turismo. (3 créditos)

TR037 - Las TIC's en la industria turística

En esta asignatura se analiza la transformación que está experimentando la sociedad, con la aparición de las Nuevas Tecnologías de la Información. En este contexto, se analizan las características de esta revolución, sin olvidar el marco general en el que se mueve la industria de los viajes y el turismo. Para su desarrollo y presentación, el texto se ha complementado con estudios, informes, investigaciones, documentos, etc. (4 créditos)

TR022 - Dirección de empresas de hostelería

En esta asignatura se trazan las líneas generales de la industria de la hostelería, evolución y tendencias en el sector turístico. Se analizarán estos temas desde un punto de vista global con referencias locales e internacionales. Asimismo, se dará importancia al papel desempeñado por el cliente y su influencia sobre las decisiones de los profesionales en la última década. (4.5 créditos)

TR023 - Dirección de alimentos y bebidas

En esta asignatura se clasificarán u organizarán las diferentes ofertas gastronómicas en cinco grandes familias. Se proporcionarán ejemplos de hoteles y restaurantes independientes que acogen estas ofertas y se explicará su funcionamiento. (4.5 créditos)

TR027 - Turismo y patrimonio cultural

Tras abordar el concepto de cultura e identificar los diferentes tipos de patrimonio existentes en la actualidad, se analizan los impactos económicos, sociales y políticos, ejercidos sobre el patrimonio rural y urbano, sin olvidar todo lo referente a las técnicas de conservación y restauración bibliográfica y documental. (3 créditos)

TR008 - El territorio como recurso turístico

En esta asignatura se exponen de forma concisa las características del fenómeno turístico bajo el punto de vista geográfico, desde la teoría del espacio turístico hasta los modelos de desarrollo, pasando por el espacio turístico real, los indicadores y los factores naturales, culturales y étnicos de la actividad turística. (3 créditos)

TR028 - Impacto ambiental en las actividades turísticas

Después de definir una serie de conceptos ambientales previos, se incide en los impactos sociales y ambientales que ocasionan las actividades turísticas sobre el medio, a través de una serie de indicadores de sostenibilidad. Asimismo, se proporcionan unos fundamentos sobre los diferentes métodos de valoración económica de los daños al ambiente y la metodología para la realización de un estudio de impacto ambiental. (3 créditos)

TR030 - Turismo rural y desarrollo sostenible

Es sabido que el aumento de la influencia del turismo en poblaciones y espacios rústicos y naturales del interior, es un fenómeno perfectamente previsible, bien porque se genera como “escape” a la creciente saturación de la zona costera, o bien por el aumento del interés por el turismo rural e interior de un creciente contingente de personas. En esta asignatura se analizan las amenazas derivadas de la ausencia de una definición de la función turística, y se proponen las estrategias de desarrollo de los espacios rurales como oportunidad de negocio en Europa y América Latina para frenar estos desequilibrios, el coste económico y las pautas para elaborar un plan de empresa en el marco del desarrollo sostenible. (3 créditos)

TR031 - Turismo alternativo y ecoturismo

En esta asignatura se presenta una visión general del nuevo entorno del turismo, en lo que hace referencia a las alternativas del turismo convencional: la creación de nuevos productos turísticos, tendencias actuales y características del nuevo consumidor. (3 créditos)

TR036 - Estrategias y negocios turísticos en Internet

Esta asignatura se ofrece con el fin de presentar conceptos nuevos a partir de casos y compilar, de manera relativamente integral, parte de la vasta y extensa experiencia sobre el uso de Internet en el

mercado turístico y sobre la digitalización y virtualización de las empresas turísticas bajo el enfoque del comercio y el negocio electrónico. (3 créditos)

TR049 - Análisis cuantitativo del turismo

La interpretación de las decisiones bajo incertidumbre y, en general, de las distintas ciencias, dependen en gran parte de los métodos estadísticos.

La estadística ayuda a corroborar hipótesis proporcionando un soporte matemático a las observaciones realizadas. Esta asignatura responde a la necesidad de justificar las decisiones de empresa en base a la información proporcionada por datos que, con demasiada frecuencia, resultan escasos. Se trata pues de un compendio de técnicas para la recopilación y presentación de información, intervalos de confianza y pruebas de predicción e hipótesis. (4 créditos)

DD108 - Concepto y características de la empresa familiar

Presenta las características y formas de organización de las empresas familiares. Muestra la coexistencia de valores de familia y valores empresariales y sus impactos en la empresa. Analiza los mecanismos que generan la armonía y las potenciales fuentes de conflictos en las familias. (2 créditos)

DD109 - Sucesión y continuidad en la empresa familiar

Esta asignatura aborda la necesidad de un plan de sucesión para garantizar la continuidad de las empresas familiares, y a entender la preparación no sólo del sucesor sino de toda la organización para ese proceso. Entre otros temas trata el Plan de Sucesión, la Continuidad, Preparación de Sucesores, El momento de iniciar la sucesión, Análisis de las opciones en la sucesión y La planificación del proceso de sucesión. (2 créditos)

DD110 - El enfoque sistémico aplicado al conflicto en la empresa familiar

Aborda los aspectos psicológicos y afectivos dentro de la empresa familiar que son causas naturales del conflicto al interior de sus miembros y que influyen tanto en la dinámica familiar como en el día a día de la empresa familiar, específicamente en la toma de decisiones. (2 créditos)

DD111 - La profesionalización de la empresa familiar

Muestra la problemática de la profesionalización en las empresas familiares y el proceso de inserción de profesionales en las empresas familiares. Presenta, además, los aspectos fundamentales para que los profesionales externos estén motivados en las empresas familiares. (2 créditos)

DD112 - Estructura y órganos de gobierno

El objetivo de esta asignatura es que los alumnos conozcan los distintos órganos de gobierno en las empresas familiares: consejo de administración, junta de accionistas, asamblea de familia, consejo de familia, consejo asesor, etc. Presenta también las características, composiciones, poder, competencias y funciones de cada órgano. (2 créditos)

DD113 - El protocolo familiar

Presenta los potenciales conflictos que pueden existir en las empresas familiares y estudia el proceso de elaboración del protocolo familiar y sus efectos, como un instrumento capaz de promover acuerdos y pactos relativos a la propiedad, familia y empresa. (2 créditos)

DD114 - La gestión de la propiedad en la empresa familiar

Una asignatura necesaria para conocer las diversas modalidades de remuneración que pueden percibir los accionistas directivos y los accionistas no directivos, y entender el proceso de valoración de acciones y su rentabilidad. También enseña diferentes tipos de organización de la propiedad en las empresas familiares. (1 crédito)

DD115 - Factores clave de éxito en la empresa familiar

Analiza los aspectos y características comunes que conducen al éxito de empresas familiares centenarias, por medio de la presentación de casos exitosos. (1 crédito)

DD116 - Creación e internacionalización de la empresa familiar

Ofrece los conocimientos y herramientas necesarios para definir una estrategia competitiva y así crear una empresa que se posicione en el mercado objetivo según el caso. Analiza aquellos factores que influyen en el posicionamiento internacional de una empresa familiar para así tener la capacidad de establecer y conducir un plan de desarrollo internacional adaptándose a las distintas culturas y mercados. (2 créditos)

DD143 - Aspectos legales básicos de la empresa familiar

Presenta de manera general los aspectos legales que son indispensables al momento de crear una empresa familiar. En aras de darle una continuidad al negocio y evitar su extinción, es necesario que los directivos conozcan y ajusten los aspectos jurídicos y fiscales de su empresa, tal como lo establecen los códigos de comercio de cada país. (3 créditos)

IP059 - Fundamentos de prevención de riesgos laborales

Se dan a conocer algunos conceptos fundamentales sobre la prevención de riesgos laborales y las consecuencias finales de los accidentes y enfermedades profesionales sobre las personas y economía de empresa. (2 créditos)

IP060 - Seguridad laboral

Se proporcionan algunos factores clave sobre la importancia de prevenir los accidentes del trabajo y fomentar la seguridad laboral. (4 créditos)

IP003 - Higiene industrial

Se aprende a identificar, evaluar y controlar los factores ambientales que puedan afectar a la salud del trabajador. (5 créditos)

IP062 - Ergonomía

Se estudian el conjunto de técnicas que tratan de la adecuación, ajuste y adaptación del trabajador mediante el diseño y concepción de los puestos de trabajo. (3 créditos)

IP071 - Psicología aplicada

Se estudian las presiones internas y externas originadas por los factores psicosociales, peligros o factores de riesgo ligados a la carga mental de trabajo. (2 créditos)

IP078 - Antecedentes y situación actual de la gestión integrada

Se describe el cambio de filosofía de la gestión empresarial respecto a la que existía hace algunos años, para seguir haciendo un repaso a los conceptos más importantes vistos con anterioridad y que servirán de base para afrontar los capítulos siguientes. En este sentido, se trata el tema desde un punto de vista diferente, abordando la calidad entendida como calidad de producto, calidad laboral y calidad ambiental. (3 créditos)

IP9001 - Introducción y fundamentos de los sistemas de gestión integrada

Se proporcionan los fundamentos sobre la integración de los sistemas de gestión: calidad, medio ambiente y prevención de riesgos laborales, aportando ideas sobre las implicaciones del comportamiento organizativo en referencia a la integración, y a su vez, del proyecto de integración sobre el factor humano. (2 créditos)

IP9002 - Ventajas y dificultades de la integración de sistemas, grados, modos y modelos de integración de sistemas

Se exponen los agentes involucrados en la integración de sistemas, el alcance y las ventajas e inconvenientes de la implantación. Se expone sobre los Agentes involucrados en la integración de sistemas. Elementos de un sistema de gestión integrada. Ventajas e inconvenientes de la integración de sistemas. Niveles de integración. (3 créditos)

IP9003 - Integración de los sistemas de gestión basada en estándares y basada en procesos

Se exponen las iniciativas de integración más importantes fundamentadas en una norma única, modelos basados en estándares normalizados y sus correspondencias, y finalmente, la fórmula más aceptada hoy día, que es la gestión por procesos. (2 créditos)

IP9004 - Implantación del sistema de gestión integrada

Se desarrolla un caso práctico de una integración por procesos de los sistemas de gestión de calidad, medio ambiente y prevención de riesgos laborales, en una empresa de reciclaje de aceite usado. (2 créditos)

IP051 - Gestión del agua: principios básicos

Se identifican los tratamientos de depuración físico-químicos y biológicos del agua en función de su caracterización, así como sus usos más importantes con fines doméstico, industrial y/o agrícola, y aprecian sus posibilidades de reutilización en el marco de la legislación vigente. (5 créditos)

IP052 - Fundamentos de la gestión de residuos

Se estudian las directrices marcadas por la legislación en la gestión integral de los residuos sólidos, minimización de residuos, buenas prácticas industriales y problemática ambiental asociada. (3 créditos)

IP053 - Tratamiento de la contaminación atmosférica

Se plantean medidas de prevención y control de las emisiones atmosféricas procedentes de las actividades industriales y del transporte, en vistas al cumplimiento del Protocolo de Kioto. (5 créditos)

IP054 - Tratamiento de suelos contaminados

Se estudian las características de un suelo contaminado como consecuencia de las actividades antrópicas, y las medidas preventivas y correctivas destinadas a su recuperación. (4 créditos)

IP002 - Seguridad en el trabajo

Los contenidos profundizan en aquellos aspectos que exigen una actuación planificada de la prevención, incluyendo la información y formación de los trabajadores, dirigidos a un mejor conocimiento, tanto del alcance real de los riesgos derivados del trabajo como de la forma de prevenirlos y evitarlos. Se exponen las condiciones de seguridad de sectores y operaciones específicos, tales como el manejo de gases y recipientes a presión, principios de seguridad en máquinas, técnicas de soldadura, trabajo en laboratorios, riesgos eléctricos y gestión de residuos peligrosos, entre otros. Esta asignatura responde a las nuevas exigencias planteadas, aportando criterio, rigurosidad y, sobre todo, sentido común, a la hora de trasladar la política en materia de seguridad y salud a la organización. (7 créditos)

IP076 - Higiene en el trabajo

Esta asignatura permite conocer y comprender, en primer lugar, los fundamentos teóricos, conceptuales e históricos implicados en la gestión de la prevención y, en segundo lugar, su implementación organizacional, social y tecnológica. El objetivo es conseguir que los alumnos adquieran una visión global de la actuación planificada en materia de prevención que toda empresa debe seguir, con el fin de tener un mejor conocimiento, tanto del alcance real de los riesgos derivados de las enfermedades profesionales como de la forma de prevenirlas y evitarlas. Esta asignatura está estructurada según un orden pedagógico coherente. Cada una se divide en unidades temáticas básicas o capítulos, cuyo contenido debe estudiarse para responder satisfactoriamente las diversas actividades de evaluación. (7 créditos)

IP073 - Ergonomía y psicología aplicada

La Ergonomía y Psicología Aplicada contribuye a capacitar a profesionales competentes para llevar a cabo actuaciones planificadas de la prevención, en lo que respecta a las condiciones de trabajo que pueden incidir sobre la salud de las personas que ocupan un determinado puesto.

Esta asignatura permite conocer y comprender, en primer lugar, los fundamentos teóricos, conceptuales e históricos implicados en la gestión de la prevención y, en segundo lugar, su implementación organizacional, social y tecnológica. El objetivo es conseguir que los alumnos adquieran una visión global de la actuación planificada en materia de prevención que toda empresa debe seguir, con el fin de tener un mejor conocimiento del alcance real de los riesgos derivados del entorno de trabajo y de su influencia sobre las personas. Se trata de conseguir unas condiciones de trabajo confortables, que no perjudiquen ni física, ni mental, ni socialmente al trabajador, y que permitan el desarrollo integral del individuo a través de su trabajo. (7 créditos)

IP064 - Formación y comunicación

Se dan a conocer las técnicas empleadas para formar sobre los riesgos derivados de la utilización de los equipos de trabajo, medidas de prevención y protección, información a través de folletos y participación y consulta. (1 crédito)

IP004 - Medicina del trabajo

Se estudia la medicina del trabajo como una herramienta preventiva que intenta humanizar los trabajos, adaptar el trabajo al hombre y evitar cuantos riesgos haya en el trabajo que puedan dañar la salud de los trabajadores. (2 créditos)

DD1004 - Economía de la salud

Esta asignatura abarca los factores macroeconómicos que influyen en la salud. Muestra aspectos relacionados con la teoría económica, como el consumo, el gasto sanitario, la oferta y la demanda sanitaria y aspectos relevantes del financiamiento. (5 créditos)

DD1007 - Planificación sanitaria

Esta asignatura busca entender y asumir con responsabilidad los cambios del entorno, mejorar continuamente la calidad de los procesos y sistemas de dirección, para ello es imprescindible que el colectivo comprenda cabalmente que la estrategia es el programa general para definir y alcanzar los objetivos trazados. En esta asignatura se comprenderá el uso adecuado de los indicadores de salud para el análisis de la situación de la organización y posteriormente, la realización de la planificación sanitaria más adecuada. (4 créditos)

DD1008 - Gestión de servicios de salud

En esta asignatura se busca conocer y comprender las diferentes tendencias y enfoques en torno a la gestión sanitaria, dándoles, a los alumnos, las herramientas necesarias para que realicen un eficaz control de los procesos. Además los alumnos estarán capacitados para implementar o evaluar un sistema integrado de control de gestión dentro de sus organizaciones de salud. (3 créditos)

DD1009 - Marketing en salud

En esta asignatura se busca aprender a reconocer al servicio de salud como una empresa, ya que a partir de ello se podrá conseguir mayor eficiencia y eficacia en los resultados. Es necesario conocer y comprender las características de la producción de servicios sanitarios y conocer cómo establecer criterios de medición del producto hospitalario. Es necesario que el profesional que realiza labores de gestión dentro de alguna organización de salud tenga claro cuáles son las herramientas del marketing que pueden serle de utilidad para lograr los objetivos. (3 créditos)

DD1010 - Calidad asistencial y seguridad de los pacientes

En esta asignatura se busca conocer y comprender los conceptos y componentes más importantes de calidad y seguridad dentro de las organizaciones de salud. Tener clara la importancia que tienen dentro del quehacer diario del profesional de la salud, con la finalidad de otorgar prestaciones sanitarias con los mejores estándares posibles. Esta asignatura les entrega información necesaria y pertinente para comprender la responsabilidad que tiene el sistema al otorgar servicios que indefectiblemente conlleva a riesgos. (4 créditos)

DD1012 - Sistemas de salud

En esta asignatura se busca estudiar las Políticas y los diferentes Modelos Sanitarios que rigen los sistemas sanitarios a nivel mundial. El alumno comprenderá la importancia de estos sistemas y la cantidad de actores que se necesitan para funcionar y responder a las necesidades de la población. El alumno también aprenderá a realizar el diagnóstico de un Sistema de Salud, aprenderá a reconocer sus componentes, especialmente lo referente a la atención primaria, que es un eje fundamental para la resolución eficaz de los problemas sanitarios de las poblaciones. (4 créditos)

DD1013 - Epidemiología clínica

En esta asignatura se busca introducir al alumno a la medicina basada en evidencias, esto quiere decir que se tomen las decisiones en base a la realidad sanitaria que ayuden a establecer prioridades en el quehacer diario de los establecimientos de salud. El alumno conocerá los conceptos básicos de la epidemiología, sus usos y los diferentes métodos y diseños de investigación que le permitirá una toma de decisiones basada en la realidad actual de la población que atiende. (5 créditos)

DD1014 - Bioestadística

En esta asignatura se busca darle al alumno las herramientas necesarias para la recolección, análisis e interpretación de datos, que permitirá al alumno a comprender y realizar investigación científica con validez para una población determinada. Lo ayudará en la realización de su proyecto de tesis y en futuras investigaciones en las que desee participar. Además le permitirá la toma de decisiones adecuadas en el cargo directivo que asuma en su establecimiento de salud. (5 créditos)

DD022 - Estructura y cambio organizacional

La asignatura muestra el proceso de transformación que ha tenido lugar en las organizaciones actuales, y analiza las tendencias futuras que deben enfrentar. (2 créditos)

DD024 - Cultura y clima organizacional

El texto analiza los más relevantes conceptos y enfoques teóricos más representativos de cultura y clima organizacional, su relación, las tipologías y métodos para el estudio, así como la forma de enfrentar y resolver disfunciones. (2 créditos)

DD030 - Análisis, descripción y valoración de puesto

Analiza las ventajas e inconvenientes que puede suponer una descripción, análisis y valoración de puestos en su organización, siguiendo las metodologías más usuales y gestionando el proceso desde su inicio a fin. (2 créditos)

DD031 - Reclutamiento, selección y promoción

La asignatura muestra los procesos de selección en el entorno empresarial y social, y las modalidades e instrumentos más eficaces para diseñar y programar fases del proceso, observando los ratios e indicadores más usados en la empresa moderna. (2 créditos)

DD034 - Formación y planes de carrera

Capacita al alumno en la elaboración de una política de formación que permita desarrollar el potencial humano de sus organizaciones, alcanzar los objetivos estratégicos de la empresa y cumplir los requerimientos de las actuales certificaciones de calidad, así como desarrollar herramientas y procedimientos para reforzar el talento de la organización. (2 créditos)

DD033 - Retribución e incentivos

Esta asignatura muestra como utilizar la retribución como una herramienta de gestión integrada en las políticas de RR.HH. y estrategias de la compañía. (2 créditos)

DD036 - Auditoría de recursos humanos

Dota al estudiante de herramientas y técnicas para la realización de auditorías, enfatizando en el rol del auditor y los aspectos básicos en los procesos de auditoría. (1 crédito)

DD039 - Técnica de comunicación interpersonal

La asignatura identifica los elementos que intervienen en un proceso de comunicación, cataloga esos elementos y describe los roles de los diferentes personajes que forman parte del proceso de comunicación en un área de trabajo. (1 crédito)

DD045 - Inteligencia emocional

Tiene como objetivo entender que dentro de la naturaleza del hombre no solamente que la inteligencia racional juega un papel de preponderancia dentro del éxito individual y empresarial, sino que ciertas emociones tanto primarias como secundarias se desarrollan en competencias claves para el entendimiento entre los seres humanos y la forma de cómo estos reaccionan ante diferentes situaciones dentro de los entornos empresariales. (1 crédito)

DD046 - Marketing personal

La asignatura demuestra la necesidad del marketing personal en el mundo actual. (1 crédito)

DD047 - Capital intelectual

Esta asignatura está enfocada a demostrar que el factor humano, como creador y difusor del conocimiento, se está convirtiendo en una de las principales fuentes de ventajas competitivas para las organizaciones. (1 crédito)

DD048 - La calidad como herramienta de gestión de RRHH

Profundiza en la importancia de la calidad como herramienta imprescindible en la gestión de RR.HH. (1 crédito)

DD049 - Programación neurolingüística

Introduce al alumno en un tema atractivo, práctico y de gran actualidad. Además, muestra los modelos de conducta humana mediante los cuales algunas personas y profesionales en particular consiguen los máximos desarrollos de excelencia, mientras otras personas, haciendo aparentemente lo mismo, no lo consiguen. (1 crédito)

DD091/DD092 - Teoría del conflicto

Este tema introduce los pilares teóricos básicos de la disciplina de la resolución de conflictos. Se trata de que el estudiante, desde el primer momento, adquiera una concepción diferente del conflicto y sus dinámicas de escalada y desescalada, y que desarrolle sus capacidades para analizar los conflictos en profundidad previo a cualquier intervención. También se profundiza en los aspectos psicológicos del conflicto y la negociación-mediación. El alumno adquirirá un conocimiento de las teorías y mecanismos psicológicos que actúan detrás de los procesos de negociación-mediación. Además conocerá el modelo de la teoría de juegos sobre el conflicto y la negociación-mediación. (5 créditos)

DD093/DD094 - Emociones, comunicación y conflicto

Se estudia este concepto, las bases biológicas de la emoción, el autoconocimiento emocional, el autocontrol emocional, la automotivación, el reconocimiento de las emociones ajenas y las relaciones interpersonales, y la utilización de la inteligencia emocional en las organizaciones. El alumno debe adquirir una visión amplia y crítica de los procesos de conflicto y negociación en el marco de la teoría organizacional. Además, debe aprender algunas de las destrezas y conocimientos necesarios para gestionar el conflicto manteniendo siempre la comunicación tanto en el contexto organizacional como en otros ámbitos. (4 créditos)

DD138 - Principios y procesos de resolución/Transformación de conflictos

En esta asignatura el alumno aprenderá a distinguir entre los procesos propios de resolución de conflictos y otros procesos encaminados a resolver conflictos pero que no pueden ser entendidos como propios de nuestra disciplina (p.e, el arbitraje). Además, conocerá y practicará procesos de resolución/transformación de conflictos que se emplean con grupos grandes y pequeños. Se

aprenderá a trabajar con conflictos cuando están implicadas múltiples partes, asociadas o no, así como a conducir procesos de toma de decisiones en grupo. Se trabajará con procesos tan diversos como la mediación en grandes grupos, la facilitación y los diálogos apreciativos. (5 créditos)

DD097/DD098 - La mediación

Se pretende clarificar el concepto de mediación y el rol del mediador desde una perspectiva que permita diferenciarlos de métodos próximos. También presenta la intervención mediadora desde una perspectiva técnica que da coherencia a una práctica basada en un modelo y un método de actuación. (4 créditos)

DD099 - Legislación nacional e internacional sobre mediación y otros procedimientos de resolución de conflictos

Da a conocer las denominadas Alternativas a la resolución de disputas (ADR o MARC) y el marco normativo en el que se están implementando en América y Europa, haciendo especial énfasis en la mediación. (3 créditos)

DD100 - Resolución/Transformación de conflictos en el ámbito escolar

Dota de los conocimientos y capacidades necesarios para intervenir en el proceso de mejora de la convivencia y transformación de los conflictos en el ámbito escolar. (2 créditos)

DD101 - Resolución/Transformación de conflictos en el ámbito familiar

Descripción y análisis de procesos de resolución y transformación de conflictos en el contexto familiar que requieren la intervención de terceras personas imparciales que faciliten el diálogo, la responsabilidad y la toma de decisiones entre los protagonistas de cada situación. El material que se expone es el resultado de la experiencia profesional en la intervención en conflictos tanto relacionados con la ruptura de la pareja (separación/divorcio, custodia, relación con los hijos e hijas, necesidades económicas...) como aquellos conflictos de convivencia intergeneracional, acogimiento o bien de organización en cuanto a las necesidades de alguna de las personas que componen dicha familia (personas ancianas, discapacitadas, enfermedad mental...). (2 créditos)

DD102 - Resolución/Transformación de conflictos en el ámbito comunitario

Ayuda a comprender el marco conceptual de la Mediación Comunitaria y desarrolla las habilidades, competencias y actitudes para el ejercicio de la mediación en ese ámbito. (2 créditos)

DD103 - Resolución/Transformación de conflictos en el ámbito organizacional

Hace un repaso pormenorizado del Conflicto y la Negociación en el ámbito de las organizaciones y especialmente en lo referente a las relaciones laborales. (2 créditos)

DD104 - Resolución/Transformación de conflictos en el ámbito penal

Esta asignatura muestra la Justicia Restaurativa y Reparadora, como paradigma transformador de los sistemas penales y penitenciarios. Brinda una visión teórico-práctica desde el ámbito comparado de las diferentes herramientas de Justicia Restaurativa: mediación, conferencias, círculos, etc. Se

analizan las experiencias más importantes de Justicia Restaurativa en la Unión Europa, Estados Unidos, Canadá y América Latina. (2 créditos)

DD105 - Resolución/transformación de conflictos en el ámbito sanitario

El propósito de la asignatura es que los alumnos consoliden una formación conceptual y práctica que les permita intervenir como mediadores de conflictos en instituciones de Salud. (1 crédito)

DD106 - Resolución/Transformación de conflictos en el ámbito internacional

Dota al alumnado de los conocimientos y capacidades necesarias para analizar, y en su caso intervenir, en los procesos de resolución y transformación de los conflictos y en la gestión de los postconflictos en el ámbito internacional. (2 créditos)

DD107 - Resolución de conflictos en línea (RDL)

El crecimiento exponencial de Internet y la integración en estas nuevas tecnologías de comunicación de muchas actividades tanto lúdicas como comerciales y profesionales, va a provocar –y en algunos países ya lo ha hecho- que la RDL sea un procedimiento por el cual una gran cantidad de personas en todo el mundo resuelva sus disputas. El objetivo de la asignatura es familiarizar a los estudiantes con esta nueva filosofía y práctica de los procesos de resolución/transformación de conflictos en línea. (1 crédito)

FP092 - Metodología de la investigación científica

Esta materia presenta las etapas del proceso de investigación y sus técnicas, con el propósito de que el estudiante tenga un acercamiento con el método científico y le facilite generar aportaciones dentro de su campo de trabajo. (3 créditos)

TFC

A grandes rasgos, el proceso consiste en que el alumno seleccione una temática de estudio que le interese especialmente y lleve a cabo un trabajo monográfico. (10 créditos)

2.B. MAESTRÍA EN DIRECCIÓN ESTRATÉGICA CON ESPECIALIDAD EN TECNOLOGÍAS DE LA INFORMACIÓN

TR026 - Administración y dirección de empresas

Esta asignatura trata ciertamente de introducir al alumno en los conceptos y técnicas de administración y dirección de empresas. Se cubren temas desde teorías organizacionales, hasta las nuevas formas organizacionales en la nueva economía, ya sea para Empresas de Servicio, Empresas de Tecnología, PyMEs y Empresas Familiares. (3 créditos)

DD002 - Control y gestión de costes

Esta asignatura se considera introductoria para el área. En ella se revisan conceptos fundamentales de contabilidad, para luego centrarse en los temas esenciales del control y gestión de costes.

Permite comprender el rol de la información en las organizaciones mediante la generación y análisis de presupuestos entendido como el fundamento de los procesos directivos y de planificación estratégica. (2 créditos)

TR047 - Dirección financiera

Esta asignatura se orienta a destacar los aspectos más relevantes que configuran conceptualmente la dirección financiera de cualquier empresa. (3 créditos)

DD004 - Marketing

Esta asignatura se orienta a comprender el funcionamiento del marketing y las ventas en la empresa, introduciendo los conceptos y técnicas de marketing y gestión comercial, y a comprender el significado, naturaleza y alcance de la función comercial. (3 créditos)

DD152 - Economía

Una asignatura muy necesaria para comprender los factores macroeconómicos que influyen en las empresas familiares y dominar aspectos relacionados con la teoría económica como el consumo, la inflación, la demanda y el PIB. (2 créditos)

DD118 - Estadística básica

Esta asignatura proporciona al estudiante el conocimiento de los conceptos básicos de estadística descriptiva, probabilidad e inferencia estadística, desde una óptica eminentemente práctica. (2 créditos)

DD120 - Matemáticas financieras

Esta asignatura introduce al alumno en el fenómeno de la valoración financiera, especialmente a través de las leyes de valoración utilizadas en la práctica. (1 crédito)

DD124 - Contabilidad de gestión

El objetivo de la asignatura es proporcionar al alumno un conocimiento adecuado de la contabilidad interna de la empresa que le permita desarrollar su aplicación. Se comenzará definiendo el contenido de la Contabilidad de Gestión y su interrelación con la Contabilidad Financiera. Se tratará la problemática relacionada con la clasificación, localización y asignación del coste que permita la obtención del coste de producción. Posteriormente, tomando como base el coste calculado se utilizará para guiar la toma de decisiones racionales en la empresa que permitan la utilización eficiente de los recursos productivos. (2 créditos)

TR046 - Gestión estratégica de recursos humanos

Esta asignatura está orientada a diseñar el marco conceptual y metodológico para reconocer el enfoque sistémico y estratégico de la actual Gestión de Recursos Humanos (GRH). (2 créditos)

DD040 - Técnicas de resolución de conflictos y negociación

Esta asignatura contiene información para ayudar a entender los aspectos teóricos y prácticos relacionados con el conflicto y las estrategias de resolución más usuales: Negociación, Mediación y Arbitraje, entre otras. (2 créditos)

DD032 - Evaluación de desempeño y gestión por competencias

Esta asignatura explica la necesidad de recurrir a determinados presupuestos teórico-metodológicos para insertar en la práctica de la GRH el enfoque por competencias, de acudir al proceso de formación como única vía sostenible de mantener revitalizadas esas competencias y su desarrollo, y de utilizar la evaluación del desempeño como proceso de retroalimentación para la revitalización y desarrollo de las referidas competencias laborales. (2 créditos)

TR024 - Técnicas de dirección y liderazgo organizacional

El objetivo general de esta asignatura es conocer y profundizar en los estilos de liderazgo y dirección, su relación, diferencias, importancia y enfoques teóricos, así como las competencias y habilidades necesarias para su ejercicio. (2 créditos)

DD090 - Ética empresarial y responsabilidad social corporativa

Esta asignatura brinda los principales conceptos para que el alumno domine la importancia y vigencia de la Ética Empresarial y la Responsabilidad Social Corporativa, y las reconozca como una herramienta eficaz para alcanzar la competitividad. Al finalizar el estudio de los tres capítulos, el estudiante deberá conocer a fondo el concepto de ética y la responsabilidad social, su vigencia y carácter universal, así como los estándares éticos y su relación con la eficacia empresarial. Igualmente dominará la relación existente entre ética empresarial, valores, competitividad, eficiencia y eficacia y será capaz de establecer las vías y acciones necesarias para que la empresa (y/o el líder de la empresa) posean un comportamiento ético y responsable. (3 créditos)

DD041 - Técnicas de dirección de equipos de trabajo

Esta asignatura muestra los elementos teóricos y prácticos sobre los grupos y equipos de trabajo, sus características, técnicas y herramientas para su gestión eficaz. (2 créditos)

DD076 - Gestión sin distancias

En esta asignatura se introduce al estudiante en los conceptos y técnicas de e-Management y se comprende el significado, la naturaleza y el alcance de la función de gestión y dirección sin distancias en/de proyectos y empresas. (1 crédito)

DD026 - Entornos virtuales de trabajo colaborativo

Esta asignatura enseña el concepto y las tecnologías asociadas al trabajo colaborativo desde la gestión de equipos organizacionales hasta la gestión de equipos a distancia mediatizados por entornos virtuales. (1 crédito)

DD042 - Gestión del tiempo y dirección de reuniones

Asignatura fundamental para aprender a optimizar las reuniones de trabajo mediante una buena preparación y el desarrollo de las mismas. También brinda criterios y técnicas para la gestión del propio tiempo dentro del marco de la función directiva. (2 créditos)

DD043 - Estrés y burnout

Enseña cómo gestionar las situaciones de estrés y burnout dentro de la organización empresarial, dotando al alumno de los conocimientos teórico-prácticos necesarios. (2 créditos)

DD044 - Técnicas de presentación en público

Desarrolla las capacidades de los participantes para preparar y realizar presentaciones profesionales, para el logro de la influencia deseada en el auditorio. (1 crédito)

IP082 - Gestión de la calidad: ISO 9001

Tras una introducción a las connotaciones del término “calidad”, se trata de una manera general el proceso de certificación basado en la norma ISO 9001, desde la adopción del compromiso de la implantación por parte de la Dirección hasta la obtención del certificado. Asimismo, se dedica un capítulo a la certificación de calidad en el software. (3 créditos)

IP092 - ISO 45001

Se dan a conocer algunos conceptos fundamentales sobre la prevención de riesgos laborales y las consecuencias finales de los accidentes y enfermedades profesionales sobre las personas y economía de empresa. Asimismo, se define lo que se entiende por sistema de gestión y se sientan las bases para la implantación de un sistema de gestión de prevención de riesgos laborales basado en la norma ISO 45001. (2 créditos)

MA098 - Gestión ambiental de la empresa. ISO 14001

Se describen los Sistemas de Gestión Medioambiental (SGMA) como una herramienta que pretende organizar y formalizar los procedimientos que la empresa realiza al considerar los aspectos medioambientales en todas sus actividades. Asimismo, se exponen de una forma didáctica y clara los pasos necesarios para la implementación de este instrumento de gestión ambiental, orientado a la protección del medio ambiente y a la reducción de las barreras del comercio internacional. (3 créditos)

DD012 - Gestión y dirección de operaciones

En esta asignatura se abordan las actividades incluidas en la gestión de operaciones y la logística desde los aspectos más estratégicos vinculados a las decisiones de largo plazo como el diseño y la definición de producto (¿qué ofrecemos?) y el diseño y el análisis del proceso (¿cómo lo obtenemos?), pasando por las decisiones tácticas y operativas de planificación presentes en la actividad a medio y corto plazo (¿cuánto, cómo y dónde lo ofrecemos?), con el apoyo indiscutible de las actividades logísticas que hacen viable el plan. En este sentido, la logística se revisa como la manera de dar respuesta oportuna a los requerimientos a un menor costo posible. (2 créditos)

DD013 - Logística

Esta asignatura permitirá conocer y comprender el concepto de logística dentro de las operaciones organizacionales para dominar la gerencia de la adquisición, movimiento, y almacenamiento de productos, y el control de inventarios, y la información asociada a todos ellos. (2 créditos)

DD014 - Dirección y planificación estratégica

En esta asignatura se propicia el pensamiento estratégico y se provee un entrenamiento en herramientas y mecanismo que facilitan la gestión contemporánea aceptando la gestión del cambio como algo inapelable dentro de entornos inestables y variables en que se desenvuelven las organizaciones. (3 créditos)

TR038 - Planificación y gestión de proyectos

Esta asignatura es de naturaleza operacional y pretende entregar las herramientas para desarrollar un plan operacional a partir de un plan estratégico. (3 créditos)

TI013 - Reingeniería, estrategia y dirección de sistemas y TIC

En esta asignatura se comprenderá el rol organizacional de las TIC, desde su reposicionamiento estratégico dentro de la reingeniería organizacional, hasta su gestión estratégica como recurso empresarial. (3 créditos)

TI025 - e-Business y su integración con los sistemas corporativos de gestión

La presente asignatura da una visión del concepto y noción de integración empresarial mediante la información revisando la integración desde el aspecto organizacional y tecnológico, y los conceptos esenciales de la integración basada en TICs como ERP, SCM y CRM. (3 créditos)

TI017 - Integración de los sistemas de gestión empresarial

El objetivo de esta asignatura es dar una visión amplia y extensa del concepto y noción de integración empresarial mediante la información revisando la integración desde el aspecto organizacional y tecnológico, y los conceptos esenciales de la integración basada en TICs como ERP, SCM y CRM. (5 créditos)

DD162 - Desarrollo de estrategias de marketing

Considerada una de las principales de esta parte, esta asignatura se enfoca en la obtención de una visión global de diversos aspectos del marketing desde la perspectiva de la estrategia de la empresa. Genera las pautas necesarias para saber concentrar los recursos organizacionales en las mayores oportunidades y así lograr una ventaja competitiva sostenible. (2 créditos)

TI030 - Gestión y seguridad de redes

La asignatura prepara para utilizar la herramienta adecuada, en cada circunstancia, para realizar una óptima y segura gestión de Redes. Dentro del correcto funcionamiento, la identificación de los riesgos de la información y el aseguramiento del sistema son de vital importancia. (3 créditos)

TI011 - Sociedad de la información y del cambio

En esta asignatura se desarrollará una visión que contextualice la gestión del cambio cultural y tecnológico, proporcionando las bases y planteamientos para el tránsito hacia la Sociedad de la Información y del Conocimiento y sus consecuencias organizacionales en la administración empresarial. (3 créditos)

DD068 - Gestión del conocimiento y aprendizaje organizacional

Esta asignatura presenta las metodologías, herramientas y técnicas asociadas a la gestión del conocimiento y expone de qué manera se puede conseguir una estrategia sostenible de aprendizaje organizacional a partir de los modelos de madurez de gestión del conocimiento. (2 créditos)

TI004/DD163 - Marketing y comercio internacional

Da una visión amplia de las principales herramientas y conocimientos necesarios que ayudan a encarar la proyección internacional siguiendo con conceptos y estrategias propias de los mercados exteriores, y así poder participar activamente en el mundo de la empresa a nivel internacional. (4 créditos)

TI014 - Comercio y marketing electrónico

Esta asignatura muestra y profundiza dos temas esenciales y muy vinculados entre sí: el comercio electrónico (presentado desde sus fundamentos conceptuales hasta los tecnológicos) y las nuevas formas de marketing (presentado desde sus fundamentos hasta el cambio que producen las TIC y dan lugar al marketing en ambiente informático). Se concluye con una metodología que propone una estrategia de marketing en un espacio de comercio electrónico. (4 créditos)

TI023 - Estudio y resolución de casos (I, II, III)

El objetivo es presentar un documento completo que muestre el desarrollo total de un caso. Éste puede ser tanto teórico como aplicado, pero siempre respetando las doctrinas, teorías y disciplinas relacionadas. El caso enfrenta al alumno a la comprensión efectiva del conocimiento y le obliga a resolver un problema del mundo real o simulado. Esta asignatura se imparte al final de la última asignatura, ya que en ese momento el alumno contará con los recursos necesarios para desarrollarlo de una manera rápida y metódica. (10 créditos)

TI015 - Seguridad electrónica y legislación

Esta asignatura muestra la complejidad de la naturaleza de los riesgos aparejados a la utilización general y global de la tecnología de la información, tanto desde la perspectiva tecnológica como de las posibles responsabilidades legales derivadas del uso ilegal o abusivo de ellas. (4 créditos)

TI016 - Business intelligence

Esta asignatura permite conocer el campo de la Inteligencia de Negocios en sus aspectos técnicos como de negocios, para luego terminar con una revisión del impacto en el manejo de la información y de contenidos documentales. (4 créditos)

TI018 - Innovación, cultura y gestión del trabajo en la sociedad de la comunicación

Esta asignatura revisa el cambio que ha sufrido la sociedad en los aspectos culturales especialmente en lo relativo al trabajo. (2 créditos)

TI043 - Dirección y gestión de proyectos TIC

Esta asignatura presenta buenas prácticas de gestión de proyectos tecnológicos para negocios electrónicos desde un paradigma que une la visión de negocios con la visión tecnológica, y tomando como base, por un lado, el PMBOK como fuente de buenas prácticas de gestión y, por otro lado, la ingeniería de *software*, como fuente de buenas prácticas vinculadas a proyectos TIC. (4 créditos)

TI034 - Lenguajes y paradigmas de programación

La asignatura muestra las generalidades de los lenguajes de programación, así como las particularidades de la filosofía de la construcción de estas herramientas que hacen posible que el mundo se mueva por medio de las computadoras. En este espacio de exposición de los lenguajes y paradigmas de programación cobran fuerza los modelos de programación que definen a lenguajes y paradigmas. Asimismo, la asignatura permite profundizar en las cuestiones teóricas de la programación funcional, con la utilización de Scheme, un lenguaje de programación que puede ser utilizado para la implementación de varios modelos de programación y que permite la conceptualización de este paradigma de programación. (2 créditos)

TI035 - Arquitecturas, redes y sistemas distribuidos

Esta asignatura revisa de manera descriptiva los conceptos fundamentales de redes de computadores y de sistemas distribuidos, teniendo como base las arquitecturas actuales como Internet y su relación con arquitecturas de alto desempeño de sistemas distribuidos, e introduce las cuestiones importantes relacionadas con la disponibilidad, seguridad, confiabilidad e integridad de la información en y entre las redes. (3 créditos)

TI036 - Tecnología web y web engineering

La asignatura revisa todos los conceptos, características, componentes y técnicas ligadas a la Web, tanto desde el punto de vista de las tecnologías Web como desde la *Web Engineering* que busca producir sistemas y aplicaciones confiables, ubicuas y de alta calidad. (3 créditos)

TI037 - Análisis y diseño integral de sistemas y requerimientos

La asignatura expone una visión integral del estudio de los sistemas organizacionales desde todas las dimensiones del análisis y el diseño: por un lado desde los sistemas hasta los requerimientos y, por otro lado, desde la óptica organizacional hasta el nivel de detalle de los datos. (3 créditos)

TI038 - Modelamiento de datos y diseño de bases de datos

La asignatura presenta los conceptos de base de datos y el mecanismo de modelamiento. Asimismo, incide en el modelo relacional como una herramienta de modelamiento basado en el modelo DER (Diagrama Entidad Relación) y la utilización de tipos y subtipos como unidades básicas de

información. Se optimiza el almacenamiento de información con la normalización de datos, hasta evitar la redundancia. (3 créditos)

TI040 - Gestión de base de datos y recursos de información

La asignatura realiza una introducción a los conceptos y soluciones que un Administrador de Tecnologías de la Información debe conocer para lograr una gestión adecuada de la información en su Organización como parte de un proyecto de Ingeniería de Software. (3 créditos)

TI041 - Proceso de negocio de software

La asignatura presenta el concepto y noción de Proceso de Software entendido como una herramienta organizacional y un signo de madurez organizacional de unidades informáticas con el fin de interpretar el proceso de software como una unidad de negocios empresarial. El proceso de software se presenta vinculado a los tradicionales paradigmas de software ampliamente utilizados en la planificación de proyectos informáticos e igualmente se presenta asociado a conceptos de proyectos de software. Por último, se relaciona el proceso de software con la estructura de una oficina de proyectos como una instancia de gestión organizacional del conocimiento asociado a las actividades de software en una organización. Conceptos y características esenciales de un proceso de software. (3 créditos)

FP092 - Metodología de la investigación científica

Esta materia presenta las etapas del proceso de investigación y sus técnicas, con el propósito de que el estudiante tenga un acercamiento con el método científico y le facilite generar aportaciones dentro de su campo de trabajo. (3 créditos)

TFC

A grandes rasgos, el proceso consiste en que el alumno seleccione una temática de estudio que le interese especialmente y lleve a cabo un trabajo monográfico. (10 créditos)

2.C. MAESTRÍA EN DIRECCIÓN ESTRATÉGICA CON ESPECIALIDAD EN TELECOMUNICACIONES

TR026 - Administración y dirección de empresas

Esta asignatura trata ciertamente de introducir al alumno en los conceptos y técnicas de administración y dirección de empresas. Se cubren temas desde teorías organizacionales, hasta las nuevas formas organizacionales en la nueva economía, ya sea para Empresas de Servicio, Empresas de Tecnología, PyMEs y Empresas Familiares. (3 créditos)

DD002 - Control y gestión de costes

Esta asignatura se considera introductoria para el área. En ella se revisan conceptos fundamentales de contabilidad, para luego centrarse en los temas esenciales del control y gestión de costes.

Permite comprender el rol de la información en las organizaciones mediante la generación y análisis de presupuestos entendido como el fundamento de los procesos directivos y de planificación estratégica. (2 créditos)

TR047 - Dirección financiera

Esta asignatura se orienta a destacar los aspectos más relevantes que configuran conceptualmente la dirección financiera de cualquier empresa. (3 créditos)

DD004 - Marketing

Esta asignatura se orienta a comprender el funcionamiento del marketing y las ventas en la empresa, introduciendo los conceptos y técnicas de marketing y gestión comercial, y a comprender el significado, naturaleza y alcance de la función comercial. (3 créditos)

DD152 - Economía

Una asignatura muy necesaria para comprender los factores macroeconómicos que influyen en las empresas familiares y dominar aspectos relacionados con la teoría económica como el consumo, la inflación, la demanda y el PIB. (2 créditos)

DD118 - Estadística básica

Esta asignatura proporciona al estudiante el conocimiento de los conceptos básicos de estadística descriptiva, probabilidad e inferencia estadística, desde una óptica eminentemente práctica. (2 créditos)

DD120 - Matemáticas financieras

Esta asignatura introduce al alumno en el fenómeno de la valoración financiera, especialmente a través de las leyes de valoración utilizadas en la práctica. (1 crédito)

DD124 - Contabilidad de gestión

El objetivo de la asignatura es proporcionar al alumno un conocimiento adecuado de la contabilidad interna de la empresa que le permita desarrollar su aplicación. Se comenzará definiendo el contenido de la Contabilidad de Gestión y su interrelación con la Contabilidad Financiera. Se tratará la problemática relacionada con la clasificación, localización y asignación del coste que permita la obtención del coste de producción. Posteriormente, tomando como base el coste calculado se utilizará para guiar la toma de decisiones racionales en la empresa que permitan la utilización eficiente de los recursos productivos. (2 créditos)

TR046 - Gestión estratégica de los recursos humanos

Esta asignatura está orientada a diseñar el marco conceptual y metodológico para reconocer el enfoque sistémico y estratégico de la actual Gestión de Recursos Humanos (GRH). (2 créditos)

DD040 - Técnicas de resolución de conflictos y negociación

Esta asignatura contiene información para ayudar a entender los aspectos teóricos y prácticos relacionados con el conflicto y las estrategias de resolución más usuales: Negociación, Mediación y Arbitraje, entre otras. (2 créditos)

DD032 - Evaluación de desempeño y gestión por competencias

Esta asignatura explica la necesidad de recurrir a determinados presupuestos teórico-metodológicos para insertar en la práctica de la GRH el enfoque por competencias, de acudir al proceso de formación como única vía sostenible de mantener revitalizadas esas competencias y su desarrollo, y de utilizar la evaluación del desempeño como proceso de retroalimentación para la revitalización y desarrollo de las referidas competencias laborales. (2 créditos)

TR024 - Técnicas de dirección y liderazgo organizacional

El objetivo general de esta asignatura es conocer y profundizar en los estilos de liderazgo y dirección, su relación, diferencias, importancia y enfoques teóricos, así como las competencias y habilidades necesarias para su ejercicio. (2 créditos)

DD090 - Ética empresarial y responsabilidad social corporativa

Esta asignatura brinda los principales conceptos para que el alumno domine la importancia y vigencia de la Ética Empresarial y la Responsabilidad Social Corporativa, y las reconozca como una herramienta eficaz para alcanzar la competitividad. Al finalizar el estudio de los tres capítulos, el estudiante deberá conocer a fondo el concepto de ética y la responsabilidad social, su vigencia y carácter universal, así como los estándares éticos y su relación con la eficacia empresarial. Igualmente dominará la relación existente entre ética empresarial, valores, competitividad, eficiencia y eficacia y será capaz de establecer las vías y acciones necesarias para que la empresa (y/o el líder de la empresa) posean un comportamiento ético y responsable. (3 créditos)

DD041 - Técnicas de dirección de equipos de trabajo

Esta asignatura muestra los elementos teóricos y prácticos sobre los grupos y equipos de trabajo, sus características, técnicas y herramientas para su gestión eficaz. (2 créditos)

DD076 - Gestión sin distancias

En esta asignatura se introduce al estudiante en los conceptos y técnicas de e-Management y se comprende el significado, la naturaleza y el alcance de la función de gestión y dirección sin distancias en/de proyectos y empresas. (1 crédito)

DD026 - Entornos virtuales de trabajo colaborativo

Esta asignatura enseña el concepto y las tecnologías asociadas al trabajo colaborativo desde la gestión de equipos organizacionales hasta la gestión de equipos a distancia mediatizados por entornos virtuales. (1 crédito)

DD042 - Gestión del tiempo y dirección de reuniones

Asignatura fundamental para aprender a optimizar las reuniones de trabajo mediante una buena preparación y el desarrollo de las mismas. También brinda criterios y técnicas para la gestión del propio tiempo dentro del marco de la función directiva. (2 créditos)

DD043 - Estrés y burnout

Enseña cómo gestionar las situaciones de estrés y burnout dentro de la organización empresarial, dotando al alumno de los conocimientos teórico-prácticos necesarios. (2 créditos)

DD044 - Técnicas de presentación en público

Desarrolla las capacidades de los participantes para preparar y realizar presentaciones profesionales, para el logro de la influencia deseada en el auditorio. (1 crédito)

IP082 - Gestión de la calidad: ISO 9001

Tras una introducción a las connotaciones del término “calidad”, se trata de una manera general el proceso de certificación basado en la norma ISO 9001, desde la adopción del compromiso de la implantación por parte de la Dirección hasta la obtención del certificado. Asimismo, se dedica un capítulo a la certificación de calidad en el software. (3 créditos)

IP092 - ISO 45001

Se dan a conocer algunos conceptos fundamentales sobre la prevención de riesgos laborales y las consecuencias finales de los accidentes y enfermedades profesionales sobre las personas y economía de empresa. Asimismo, se define lo que se entiende por sistema de gestión y se sientan las bases para la implantación de un sistema de gestión de prevención de riesgos laborales basado en la norma ISO 45001. (2 créditos)

MA098 - Gestión ambiental de la empresa. ISO 14001

Se describen los Sistemas de Gestión Medioambiental (SGMA) como una herramienta que pretende organizar y formalizar los procedimientos que la empresa realiza al considerar los aspectos medioambientales en todas sus actividades. Asimismo, se exponen de una forma didáctica y clara los pasos necesarios para la implementación de este instrumento de gestión ambiental, orientado a la protección del medio ambiente y a la reducción de las barreras del comercio internacional. (3 créditos)

DD012 - Gestión y dirección de operaciones

En esta asignatura se abordan las actividades incluidas en la gestión de operaciones y la logística desde los aspectos más estratégicos vinculados a las decisiones de largo plazo como el diseño y la definición de producto (¿qué ofrecemos?) y el diseño y el análisis del proceso (¿cómo lo obtenemos?), pasando por las decisiones tácticas y operativas de planificación presentes en la actividad a medio y corto plazo (¿cuánto, cómo y dónde lo ofrecemos?), con el apoyo indiscutible de las actividades logísticas que hacen viable el plan. En este sentido, la logística se revisa como la manera de dar respuesta oportuna a los requerimientos a un menor costo posible. (2 créditos)

DD013 - Logística

Esta asignatura permitirá conocer y comprender el concepto de logística dentro de las operaciones organizacionales para dominar la gerencia de la adquisición, movimiento, y almacenamiento de productos, y el control de inventarios, y la información asociada a todos ellos. (2 créditos)

DD014 - Dirección y planificación estratégica

En esta asignatura se propicia el pensamiento estratégico y se provee un entrenamiento en herramientas y mecanismo que facilitan la gestión contemporánea aceptando la gestión del cambio como algo inapelable dentro de entornos inestables y variables en que se desenvuelven las organizaciones. (3 créditos)

TR038 - Planificación y gestión de proyectos

Esta asignatura es de naturaleza operacional y pretende entregar las herramientas para desarrollar un plan operacional a partir de un plan estratégico. (3 créditos)

TI013 - Reingeniería, estrategia y dirección de sistemas y TIC

En esta asignatura se comprenderá el rol organizacional de las TIC, desde su reposicionamiento estratégico dentro de la reingeniería organizacional, hasta su gestión estratégica como recurso empresarial. (3 créditos)

TI025 - e-Business y su integración con los sistemas corporativos de gestión

La presente asignatura da una visión del concepto y noción de integración empresarial mediante la información revisando la integración desde el aspecto organizacional y tecnológico, y los conceptos esenciales de la integración basada en TICs como ERP, SCM y CRM. (3 créditos)

TI017 - Integración de los sistemas de gestión empresarial

El objetivo de esta asignatura es dar una visión amplia y extensa del concepto y noción de integración empresarial mediante la información revisando la integración desde el aspecto organizacional y tecnológico, y los conceptos esenciales de la integración basada en TICs como ERP, SCM y CRM. (5 créditos)

DD162 - Desarrollo de las estrategias de marketing

Considerada una de las principales de esta parte, esta asignatura se enfoca en la obtención de una visión global de diversos aspectos del marketing desde la perspectiva de la estrategia de la empresa. Genera las pautas necesarias para saber concentrar los recursos organizacionales en las mayores oportunidades y así lograr una ventaja competitiva sostenible. (2 créditos)

TI030 - Gestión y seguridad de redes

La asignatura prepara para utilizar la herramienta adecuada, en cada circunstancia, para realizar una óptima y segura gestión de Redes. Dentro del correcto funcionamiento, la identificación de los riesgos de la información y el aseguramiento del sistema son de vital importancia. (3 créditos)

TI011 - Sociedad de la información y del cambio

En esta asignatura se desarrollará una visión que contextualice la gestión del cambio cultural y tecnológico, proporcionando las bases y planteamientos para el tránsito hacia la Sociedad de la Información y del Conocimiento y sus consecuencias organizacionales en la administración empresarial. (3 créditos)

DD068 - Gestión del conocimiento y aprendizaje organizacional

Esta asignatura presenta las metodologías, herramientas y técnicas asociadas a la gestión del conocimiento y expone de qué manera se puede conseguir una estrategia sostenible de aprendizaje organizacional a partir de los modelos de madurez de gestión del conocimiento. (2 créditos)

TI004/DD163 - Marketing y comercio internacional

Da una visión amplia de las principales herramientas y conocimientos necesarios que ayudan a encarar la proyección internacional siguiendo con conceptos y estrategias propias de los mercados exteriores, y así poder participar activamente en el mundo de la empresa a nivel internacional. (4 créditos)

TI014 - Comercio y marketing electrónico

Esta asignatura muestra y profundiza dos temas esenciales y muy vinculados entre sí: el comercio electrónico (presentado desde sus fundamentos conceptuales hasta los tecnológicos) y las nuevas formas de marketing (presentado desde sus fundamentos hasta el cambio que producen las TIC y dan lugar al marketing en ambiente informático). Se concluye con una metodología que propone una estrategia de marketing en un espacio de comercio electrónico. (4 créditos)

TI026 - El mercado de las telecomunicaciones

La asignatura prepara para adquirir una visión crítica de la evolución sufrida por el mercado de las Telecomunicaciones y de los cambios en los que nos encontramos inmersos. Las decisiones estratégicas actuales marcarán con profunda huella la evolución del sector en el medio-largo plazo. (3 créditos)

TI027 - Estructura técnico-empresarial de las telecomunicaciones

La asignatura prepara para conocer los agentes que componen la cadena de valor de las Telecomunicaciones y sus interrelaciones. Así mismo, plantea diferentes modelos de negocio para maximizar los beneficios en sus respectivos segmentos de mercado. (3 créditos)

TI028 - Redes de telecomunicaciones

La asignatura prepara para comprender las diferentes posibilidades tecnológicas actuales y futuras en aspectos relacionados con las infraestructuras para la transmisión de información a través de las Redes de Telecomunicaciones. (3 créditos)

TI029 - Servicios de telecomunicaciones

La asignatura prepara para adquirir los conceptos básicos relativos a los servicios de Telecomunicaciones. Focalizando sus análisis en las posibilidades de desarrollo empresarial. (2 créditos)

TI031 - Regulación del mercado de telecomunicaciones

La asignatura prepara para comprender la importancia de la Regulación en materia de Telecomunicaciones como uno de los pilares básicos, determinantes del avance de la Sociedad de la Información. (2 créditos)

TI016 - Business intelligence

La asignatura prepara para conocer el campo de la Inteligencia de Negocios en sus aspectos técnicos como de negocios, para luego terminar con una revisión del impacto en el manejo de la información y de contenidos documentales. (4 créditos)

TI020 - Gerencia de proyectos e-Business

Esta asignatura presenta buenas prácticas de gestión de proyectos tecnológicos para negocios electrónicos desde un paradigma que une la visión de negocios con la visión tecnológica, y tomando como base, por un lado, el PMBOK como fuente de buenas prácticas de gestión y, por otro lado, la ingeniería de software, como fuente de buenas prácticas vinculadas a proyectos TIC. (4 créditos)

FP092 - Metodología de la investigación científica

Esta materia presenta las etapas del proceso de investigación y sus técnicas, con el propósito de que el estudiante tenga un acercamiento con el método científico y le facilite generar aportaciones dentro de su campo de trabajo. (3 créditos)

TFC

A grandes rasgos, el proceso consiste en que el alumno seleccione una temática de estudio que le interese especialmente y lleve a cabo un trabajo monográfico. (10 créditos)

3. DEPARTAMENTO DE PROYECTOS

3.A. DOCTORADO EN PROYECTOS CON ESPECIALIDAD EN INVESTIGACIÓN

DD070 - Introducción a la gestión de proyectos

Introduce al alumno en el ámbito de proyectos, abarcando entre otros los siguientes temas: conceptos de la gestión de proyectos y de tipologías de proyectos, fases del proyecto y ciclo de vida del proyecto. Desde un punto de vista pragmático y profesional que permite desarrollar y consolidar competencias de investigación en este contexto.

TR038 - Planificación y programación de proyectos

Esta asignatura profundiza en los conceptos, desarrollo del plan del proyecto y control de sus posibles cambios; definición, administración y planificación del alcance del proyecto, elegir y aplicar las técnicas adecuadas para producir un plan de acción, ya que es imposible pensar en gestión de proyectos sin que esta se encuentre planificada. De esta manera, el alumno realiza tareas de investigación de diversas técnicas de planificación para proyectos.

DD073 - Control del proyecto

Este curso presenta el control de un proyecto, desde lo general con temas como: conocer los fundamentos del control de proyectos y sus herramientas y metodologías, hasta lo particular, como el control de recursos técnicos y humanos para asegurar el cumplimiento en tiempo, calidad y costos; a través de la investigación y análisis de diversas herramientas actuales.

D0005 - Metodología de la investigación científica I. Fundamentos

La investigación es fundamental para el estudiante de doctorado, ya que resulta imprescindible que adquiera la formación básica necesaria para poder realizar la tesis doctoral y hacerlo con la mayor calidad posible. Esta asignatura presenta al alumno los conceptos y fundamentos básicos de la investigación.

D00014 - Metodología de la investigación científica II. Paradigmas y Métodos

Esta asignatura presenta los paradigmas y métodos de investigación en proyectos, con el propósito de que el estudiante tenga un acercamiento al método científico y le facilite generar aportaciones dentro de su campo de trabajo.

D00011 - Seminario de Investigación (ficha doctoral)

Esta asignatura permite al alumno participar activamente en un seminario de investigación doctoral durante el cual analizará y mostrará la estructura inicial del trabajo de investigación que desea desarrollar. Para ello, deberá iniciarse en la consulta y la revisión de fuentes especializadas. El estudiante desarrollará un protocolo de investigación (ficha doctoral), en el que deberá definir un tema tentativo.

DD026 - Entornos virtuales de trabajo colaborativo

Incorpora al alumno en el contexto de las tecnologías asociadas al trabajo colaborativo cuyo objetivo es alcanzar las metas grupales del mismo, abarcando desde la gestión de equipos organizacionales hasta la gestión de equipos a distancia mediatizados por entornos virtuales de trabajo. Esto permite, que el alumno realice tareas de investigación en relación a la aplicación de estas herramientas de trabajo colaborativo en la formulación de proyectos.

DD235 - Introducción al diseño del proyecto: del conflicto al problema técnico

Introduce al estudiante, dentro de un marco teórico y de manera general a conceptos de "Proyecto", como ser: fases del proyecto, sistemas en proyectos, el trabajo colaborativo y la gestión del conocimiento para el éxito del proyecto, el diseño de proyectos. Lo anterior enfocado a indagar,

investigar en elementos que definen el objeto y alcance de un proyecto. Para poder así establecer una base de conocimientos propicia para el desarrollo de las asignaturas restantes que forman parte de una metodología de diseño de proyectos establecida.

DD236 - Diseño de sistemas-soluciones en proyectos

Este curso permite desarrollar conceptos relacionados con la identificación del escenario del proyecto, investigación de los factores que condicionarán la solución, el planteo del problema técnico, la formulación de los objetivos, los criterios con los que se evaluará el éxito del proyecto, así como la identificación y análisis de todas las personas y cosas involucradas en la resolución del problema.

DD237 - Servicio deseado y las condiciones de prestación

Permite desarrollar, estudiar, investigar y determinar, las condiciones de suministro y ministración entre las necesidades de los clientes y lo que la ciencia y la ingeniería aportarían como solución, considerando a esta solución como el proyecto en sí mismo, y nos exige definir el servicio “deseado” a obtener como resultante del proyecto. Desarrollando el alumno trabajos de consultoría efectiva.

DD238 - Sistema-solución: análisis funcional en el proyecto

El alumno podrá determinar las funciones técnicas y de servicios a satisfacer por el proyecto, que ha estado diseñando por medio de “herramientas conceptuales” como el árbol de funciones de servicio, la propuesta del sistema proyecto, el análisis del valor y calidad en la fase de diseño. Esto permite que alumno desarrolle habilidades de análisis y de investigación, en entornos y contextos determinados.

D0012 - Taller transversal I

La Finalidad de esta actividad es reflexionar, revisar y aplicar los conocimientos obtenidos hasta ese momento, en las asignaturas: Del conflicto al problema técnico; Avance del sistema solución; El servicio deseado y las condiciones de prestación y El sistema solución que proporcionará el servicio. De una manera grupal y en un entorno colaborativo.

DD239 - Roles de las personas en el proyecto

Permite al alumno comprender, identificar y clasificar el rol de las personas en sus actividades y usos, en la solución de un proyecto y su relación con otras personas y con máquinas, para lo cual se establece una clasificación de usuarios, medidas de seguridad, etc. A través de una investigación y análisis minucioso con herramientas definidas.

DD240 - Seguridad y fiabilidad en el proyecto

Este curso permite comprender aspectos de seguridad y viabilidad de una solución de proyecto, analizando sus estados de vida, su ciclo de vida, a nivel de sistema y de sus componentes, incluyendo las personas, las máquinas y sus relaciones.

DD241 - Viabilidad medioambiental del proyecto

Desarrollar el estudio de sostenibilidad en el proyecto, eco-diseño, impacto ambiental y análisis de ciclo de vida, para así comprender mejor el entorno de una solución de proyecto en sus estados de vida, su ciclo de vida, a nivel de sistema y de sus componentes. Esto se realiza con acciones de investigación del entorno ambiental y considerando aspectos legales y normativos.

D0013 - Taller transversal II

La finalidad de esta actividad es reflexionar, revisar y aplicar los conocimientos obtenidos hasta ese momento, en las asignaturas: Roles de las personas en el proyecto, Seguridad y fiabilidad en el proyecto y Viabilidad medioambiental del proyecto. De una manera grupal y en un entorno colaborativo.

DD242 - Propuesta del proyecto: especificaciones

Este curso permite que el alumno pueda detallar, especificar y explicar el funcionamiento y constitución de la potencial solución aportada por un proyecto. Es decir, es la integración sistemática y analítica de las asignaturas anteriores, en un proyecto técnico y resultado de actividades de investigación y análisis.

DD243 - Elaboración del anteproyecto

Por medio de temas tales como herramientas de especificación, documentación, investigación, elaboración de la propuesta de proyecto, esta asignatura ayuda al alumno a comprender la importancia de la gestión como paso ulterior al diseño y ser capaz de generar una propuesta de gestión viable y sostenible.

D0006 - Trabajo de Investigación I

Una actividad de relevante importancia en la formación del alumno dentro del programa doctoral es la realización de un trabajo de investigación, que represente la aplicación de los conceptos teóricos aprendidos, una visión propia y una metodología de investigación aplicada en una línea de trabajo definida.

El alumno realizará, una vez haya finalizado y aprobado los cursos generales y medulares de acuerdo al sistema de evaluación, un trabajo de investigación, dirigido por el Director de Tesis. Este trabajo se realizará de acuerdo a una línea de investigación determinada y subsecuentes y/o relacionados al Trabajo de Investigación I, de acuerdo a la línea de investigación elegida.

D0007 - Trabajo de Investigación II

El alumno realizará, una vez haya finalizado y aprobado los cursos generales y medulares de acuerdo al sistema de evaluación, un trabajo de investigación, dirigido por el Director de Tesis. Este trabajo se realizará de acuerdo a una línea de investigación determinada y subsecuentes y/o relacionados al Trabajo de Investigación I, de acuerdo a la línea de investigación elegida.

D000248 - Propuesta de Tesis Doctoral

Tomando en cuenta el resultado de los trabajos de investigación I y II, el doctorando elaborará la propuesta de Tesis Doctoral. El doctorando solicitará la defensa de la propuesta de tesis doctoral ante un tribunal pertinente autorizado por la Comisión de Doctorado. Esta defensa es un requisito de permanencia en el doctorado. Una vez superada esta presentación y si se obtuvo un dictamen positivo, se considerará que el doctorando como Candidato a Doctor.

D0009 - Elaboración de Tesis doctoral

La tesis doctoral es un trabajo escrito sobre una investigación original de un tema determinado y en este caso, sobre una línea de investigación definida y dirigido por el Director de Tesis asignado por el Director de Doctorados. El trabajo debe ser individual y sobre todo original, se centrará sobre un tema de investigación científica en el área de proyectos derivándose en una línea de investigación acorde al desarrollo social, económico y tecnológico.

La importancia de este trabajo, radica en que, una vez aprobado el proyecto de tesis doctoral, el candidato a Doctor profundiza y consolida las hipótesis planteadas en la investigación; obteniendo resultados reales de manera sistémica (considerando una documentación exhaustiva, un recopilación y fichado de los datos, una parte experimental y Análisis de los datos y conclusiones; para finalmente hacer la redacción), que en sí mismos es un aporte al estado del arte y conocimiento del área.

D0010 - Disertación de Tesis Doctoral

La disertación científica es un trabajo textual orientado a la exposición razonada, en este caso, de los resultados obtenidos y sistematizados del trabajo de investigación Doctoral realizado, que posteriormente se expondrá oralmente; esto a través de un examen de grado doctoral que se sustentará conforme a la mecánica descrita para el Proyecto de Tesis Doctoral. El doctorando solicitará la defensa de la tesis doctoral ante un tribunal pertinente autorizado por la Comisión de Doctorado.

Aprobado dicho examen, el alumno completará los créditos establecidos en el programa, permitiendo acceder al grado de ***Doctor en Proyectos con especialidad en Investigación***.

La disertación de la Tesis Doctoral forma parte de las actividades de formación del programa, ya que evalúa los resultados obtenidos en la investigación en aspectos cuantitativos y cualitativos a partir de hipótesis definidas; los criterios metodológicos empleados para realizarla, su aplicabilidad; así como las capacidades de síntesis, redacción y de comunicación por parte del candidato a Doctor. Esta última parte, es esencial para la formación de un doctorado cuya especialidad es la Investigación.

3.B. MAESTRÍA EN DISEÑO, GESTIÓN Y DIRECCIÓN DE PROYECTOS

DD050 - Introducción a proyectos

La presente asignatura nos introduce, dentro de un marco teórico y de manera general a conceptos de "Proyecto", como ser: fases del proyecto, sistemas en proyectos, el trabajo colaborativo y la gestión del conocimiento para el éxito del proyecto, el diseño de proyectos. Para poder así establecer una base de conocimientos propicia para el desarrollo de las asignaturas siguientes. (1 crédito)

DD051 - Diseño y sistemas proyectuales

Brinda conceptos relacionados con la identificación del escenario del proyecto, los factores que condicionarán la solución, el planteo del Problema Técnico, la formulación de los objetivos, los criterios con los que se evaluará el éxito del proyecto, así como la identificación y análisis de todas las personas y cosas involucradas en la resolución del problema, entendidas como piezas fundamentales en la trilogía hombre - sistema artificial - ambiente. (2 créditos)

DD052 - Análisis de los servicios a prestar

El presente tema desarrolla, estudia y determina, las condiciones de suministro y suministración entre las necesidades de los clientes y lo que la ciencia y la ingeniería aportarían como solución, considerando a esta solución, como el proyecto en sí mismo, y nos exige definir el servicio “deseado” a obtener como resultante del proyecto. (2 créditos)

DD053 - Análisis funcional en el proyecto

Durante el desarrollo de la presente asignatura pretendemos determinar las funciones técnicas y de servicios a satisfacer, por el proyecto que estamos diseñando, por medio de “herramientas conceptuales” como el árbol de funciones de servicio, la propuesta del sistema proyecto, el análisis del valor y calidad en la fase de diseño. (2 créditos)

DD054 - La ergonomía en el proyecto

Esta asignatura se ocupa de comprender el rol de las personas en sus actividades y usos, en la solución de un proyecto y su relación con otras personas y con máquinas, para lo cual se establece una clasificación de usuarios, medidas de seguridad, etc. (2 créditos)

DD055 - Seguridad y fiabilidad en el proyecto

La presente asignatura recorre temas relacionados a comprender aspectos de seguridad y viabilidad de una solución de proyecto contemplando sus estados de vida, su ciclo de vida, a nivel de sistema y de sus componentes, incluyendo las personas, las máquinas y sus relaciones. (2 créditos)

DD056 - El medio ambiente en el proyecto

Por medio del estudio de sostenibilidad en el proyecto, ecodiseño, impacto ambiental y análisis de ciclo de vida, que son los temas a profundizar en la presente asignatura, pretenderemos comprender el entorno de una solución de proyecto en sus estados de vida, su ciclo de vida, a nivel de sistema y de sus componentes. (2 créditos)

DD057 - Las especificaciones en el proyecto

Esta asignatura nos permitirá aprender a detallar, especificar y explicar el funcionamiento, detalle y constitución de la potencial solución aportada por un proyecto. (2 créditos)

DD058 - Elaboración del anteproyecto

Esta asignatura, por medio de temas tales como herramientas de especificación, documentación, elaboración de la propuesta de proyecto, nos ayudará a comprender la importancia de la gestión como paso ulterior al diseño y ser capaz de generar una propuesta de gestión viable y sostenible. (3 créditos)

DD070 - Introducción a la gestión de proyectos

La gestión/gerencia de proyectos es la administración de todas los recursos necesarios para el desarrollo del mismo, la presente asignatura nos introduce en el tema de forma general y abarcando entre otros los siguientes temas: conceptos generales de la gestión de proyectos y de tipologías de proyectos, fases del proyecto y ciclo de vida del proyecto. (1 crédito)

TR038 - Planificación y gestión de proyectos

La planificación y la gestión de proyectos se encuentran estrechamente vinculadas, ya que es imposible pensar en gestión sin que esta se encuentre planificada. Para esto es necesario tener presente algunos conceptos: Desarrollo del Plan del proyecto y control de sus posibles cambios, definición, administración y planificación del alcance del proyecto, elegir y aplicar las técnicas adecuadas para producir un plan de acción. (3 créditos)

DD072 - Herramientas informáticas de gestión de proyectos

La presente asignatura se ocupa de presentarnos las principales herramientas informáticas de apoyo a la gestión del proyecto, enseñándonos además a conocer sus ventajas. Todo proyecto requiere ser gestionado, y a la vez para cumplimentar esto es necesario el conocimiento y manejo de herramientas informáticas acordes a la tipología de cada proyecto. (2 créditos)

DD073 - Seguimiento y control del proyecto

Seguramente el trabajo de seguimiento y control deba ser el que requiera de un mayor compromiso, para esto es que la asignatura se presenta desde lo general con temas como: conocer los fundamentos del control de proyectos y sus herramientas y metodologías, hasta lo particular, como ser el control de recursos técnicos y humanos para asegurar el cumplimiento en tiempo, calidad y costos. (2 créditos)

DD074 - Evaluación de proyectos

La evaluación de proyectos nos centra en la tarea de comprender y estructurar, ingenierías financieras por medio de numerosas herramientas técnico-económicas, para así aprender a ver proyectos ya no solo por medio de planos de detalles, o diagramas de flujos, sino además por planillas de desarrollo económico financiero. (2 créditos)

DD075 - Gestión de la confianza: riesgo y calidad

La gestión de la Confianza se centra principalmente en evaluar y conocer los fundamentos de la calidad en los proyectos y sus herramientas y metodologías, aprender a planificar, asegurar y controlar la calidad, y el riesgo. (2 créditos)

TR046 - Gestión estratégica de los recursos humanos

Esta asignatura nos ofrece una visión global del rol del director de Recursos Humanos en el siglo XXI, revisando las áreas de actividad de la gestión, y la integración a la estrategia empresarial. (2 créditos)

IP092 - ISO 45001

Se sientan las bases para implantar un sistema de gestión en materia de salud y seguridad en la empresa basado en la norma ISO 45001. (2 créditos)

DD077 - Comunicación del proyecto

El tema comprometido en la presente asignatura trata de la comunicación de un proyecto hacia “adentro” y hacia “afuera” del mismo, hacia los tres niveles de usuarios, desde conceptos básicos de circuitos de comunicación hasta estructuras más complejas de comunicación estratégica, donde se compromete la imagen del mismo en el imaginario social. (1 crédito)

DD026 - Entornos virtuales de trabajo colaborativo

La presente asignatura incorpora al alumno al "mundo" de las tecnologías asociadas al trabajo colaborativo cuyo objetivo es alcanzar las metas grupales del mismo, abarcando desde la gestión de equipos organizacionales hasta la gestión de equipos a distancia mediatizados por entornos virtuales de trabajo. (1 crédito)

DD076 - Gestión sin distancias

Esta asignatura nos permite conocer el complejo proceso, sus herramientas, las posibles metodologías y tipologías de la gestión off-shore de un proyecto. La gestión de proyectos realizada a la distancia. Para poder conocer este tema en profundidad es preciso hablar de conceptos tales como: Construcción cooperativa y colaborativa del conocimiento y modelos cooperativos de participación, soportados con tecnologías de información. (1 crédito)

DD044 - Técnicas de presentación en público

Esta asignatura tiene en la actualidad un protagonismo creciente en la dirección de proyectos ya que forma directivos en habilidades de promoción de proyectos y de su producto, para conseguir inversores o al menos interesar al mercado receptor. Para esto es necesario el conocer de estrategias comunicacionales, y saber definir los elementos característicos del proyecto, que conformarán la imagen del mismo. (1 crédito)

TR026 - Administración y dirección de empresas

Esta asignatura trata ciertamente de introducir al alumno en los conceptos y técnicas de administración y dirección de empresas. Se cubren temas desde teorías organizacionales, hasta las nuevas formas organizacionales en la nueva economía, ya sea para Empresas de Servicio, Empresas de Tecnología, PyMEs y Empresas Familiares. (3 créditos)

DD014 - Dirección y planificación estratégica

La asignatura nos plantea la necesidad de conocer las herramientas de dirección estratégica y dominar el proceso de planificación estratégica, como los primeros pasos, básicos, para el director de proyectos, pasando por temas necesarios en la actualidad como son misión, visión y valores, cadena de Valor, FODA y selección de estrategias y Cuadro de Mando Integral. (3 créditos)

DD040 - Técnicas de resolución de conflictos y negociación

Esta asignatura, que en la práctica todos necesitamos y más aún en la vida profesional nos forma con conocimientos teóricos y prácticos, para la resolución de conflictos, estrategias de resolución, y habilidades básicas para su resolución. (2 créditos)

DD041 - Técnicas de dirección de equipos de trabajo

La presente asignatura nos presenta diferentes técnicas de conducción y dirección de equipos de trabajo donde lo principal es el recurso humano con el que contamos y al que debemos “cuidar”. Para esto es necesario conocer además herramientas de gestión que aseguren una administración de éstos recursos de una manera eficiente. (2 créditos)

DD068 - Gestión del conocimiento y aprendizaje organizacional

Durante el curso de esta asignatura lograremos identificar y analizar cada una de las tipologías del conocimiento que se generan en las empresas para su gestión, diagnóstico, distribución y disponibilidad de la información; como factores clave de éxito. La gestión de conocimiento es una “actividad” que debe estar presente en toda actividad profesional y más aún si se está en un cargo de dirección. (2 créditos)

TI025 - e-Business y su integración con los sistemas corporativos de gestión

La presente asignatura da una visión amplia y extensa del concepto y noción de integración empresarial mediante la información revisando la integración desde el aspecto organizacional y tecnológico, y los conceptos esenciales de la integración basada en TICs como ERP, SCM y CRM. (3 créditos)

PC012 - Sistema de cooperación internacional

Esta asignatura es una exégesis de los temas que conciernen a la sociedad en su conjunto planetario afectado por fenómenos tan diversos como la migración, el terrorismo, los negocios sin fronteras, la economía global, el deporte de masas, etc. Se aporta una visión de la cooperación en el complejo escenario de las relaciones internacionales. Se presenta los procesos y estructuras internacionales y el efecto de los agentes de cooperación en las capacidades de los estados contemporáneos en un contexto teórico. (1 crédito)

PC013 - Marco lógico

En esta asignatura se estudia el llamado enfoque del Marco Lógico a nivel teórico y aplicado. Se estudia cada paso y herramienta que incluye y se revisan casos en que se emplea tanto en el plano

de la cooperación internacional como en el plano de proyectos que no son de cooperación internacional. (2 créditos)

DD090 - Ética y responsabilidad social corporativa

Se aportan los conceptos que permiten dominar la importancia y vigencia de la Ética Empresarial y la Responsabilidad Social Corporativa, y se les reconozca como una herramienta eficaz para alcanzar la competitividad y el desarrollo y progreso social y económico de las personas, naciones, sociedades y comunidades. (3 créditos)

PC002 - Teoría del desarrollo y la cooperación

Se estudia la evolución histórica, motivaciones y justificación de la cooperación internacional para el desarrollo, asimismo sus instrumentos y destinos. Se revisa el papel de la cooperación internacional en la descentralización y la concepción predominante de la cooperación en el desarrollo. Se revisa la maquinaria de la ayuda oficial (países donantes, Banco Mundial, etc.). Se revisa el efecto de la gobernabilidad versus los objetivos de desarrollo. Se estudia la financiación privada. Se estudia el impacto de la globalización en la cooperación. Se estudian los orígenes y teoría del desarrollo, a nivel teórico e histórico. Se contrasta el desarrollo humano versus el desarrollo económico (IDH, IPH, IDG, IPG, IAT, etc.). Se estudian las relaciones internacionales y su relación con la cooperación para el desarrollo. Se revisa un marco interpretativo de la asistencia internacional en términos históricos (Informes Pearson y Peterson, etc.). Se revisa la ruptura geopolítica y epistemológica del paradigma del desarrollo. (3 créditos)

TR047 - Dirección financiera

Se destacan los aspectos más relevantes que configuran conceptualmente la dirección financiera de cualquier empresa, aportando a través de los capítulos que se exponen, ejemplos y ejercicios prácticos de fácil estudio y comprensión. (3 créditos)

DD102 - Resolución/transformación de conflictos en el ámbito comunitario

Acercar a los mediadores a una capacitación específica respecto a las distintas temáticas que confluyen en los conflictos que se suscitan en las relaciones urbanas vecinales- comunitarias, sean ellas de orden público o privado. Se presenta la perspectiva y el enfoque particular de la Mediación Comunitaria, desde un enfoque interdisciplinario, orientada a las nuevas condiciones socioculturales marcadas por la diferencia y las desigualdades. En el mismo sentido se analiza el perfil del mediador adecuado a estos escenarios, esto es, aquel que se implique en el desafío de constituir una sociedad-ciudad pluralista, equitativa e integradora. (2 créditos)

FP092 - Metodología de la investigación científica

Esta materia presenta las etapas del proceso de investigación y sus técnicas, con el propósito de que el estudiante tenga un acercamiento con el método científico y le facilite generar aportaciones dentro de su campo de trabajo. (3 créditos)

TFC/Prácticum

Aunque en el programa el Prácticum y el Proyecto Final se recogen de manera separada, ambos son dos fases diferenciadas de un mismo proceso que culmina con la presentación de un único trabajo. A grandes rasgos, el proceso consiste en que el alumno seleccione una temática de estudio que le interese especialmente y lleve a cabo un trabajo monográfico. La parte del prácticum correspondería a la fase de estudio de campo, análisis o diseño. (10 créditos)

3.C. MAESTRÍA EN DISEÑO, GESTIÓN Y DIRECCIÓN DE PROYECTOS CON ESPECIALIDAD EN ARQUITECTURA Y URBANISMO

DD050 - Introducción a proyectos

La presente asignatura nos introduce, dentro de un marco teórico y de manera general a conceptos de “Proyecto”, como son: fases del proyecto, sistemas en proyectos, el trabajo colaborativo y la gestión del conocimiento para el éxito del proyecto, el diseño de proyectos. Para poder así establecer una base de conocimientos propicia para el desarrollo de las asignaturas siguientes. (1 crédito)

DD051 - Diseño y sistemas proyectuales

Brinda conceptos relacionados con la identificación del escenario del proyecto, los factores que condicionarán la solución, el planteo del Problema Técnico, la formulación de los objetivos, los criterios con los que se evaluará el éxito del proyecto, así como la identificación y análisis de todas las personas y cosas involucradas en la resolución del problema, entendidas como piezas fundamentales en la trilogía hombre - sistema artificial - ambiente. (2 créditos)

DD052 - Análisis de los servicios a prestar

El presente tema desarrolla, estudia y determina, las condiciones de suministro y ministración entre las necesidades de los clientes y lo que la ciencia y la ingeniería aportarían como solución, considerando a esta solución, como el proyecto en sí mismo, y nos exige definir el servicio “deseado” a obtener como resultante del proyecto. (2 créditos)

DD053 - Análisis funcional en el proyecto

Durante el desarrollo de la presente asignatura pretendemos determinar las funciones técnicas y de servicios a satisfacer, por el proyecto que estamos diseñando, por medio de “herramientas conceptuales” como el árbol de funciones de servicio, la propuesta del sistema proyecto, el análisis del valor y calidad en la fase de diseño. (2 créditos)

DD054 - La ergonomía en el proyecto

Esta asignatura se ocupa de comprender el rol de las personas en sus actividades y usos, en la solución de un proyecto y su relación con otras personas y con máquinas, para lo cual se establece una clasificación de usuarios, medidas de seguridad, etc. (2 créditos)

DD055 - Seguridad y fiabilidad en el proyecto

La presente asignatura recorre temas relacionados a comprender aspectos de seguridad y viabilidad de una solución de proyecto contemplando sus estados de vida, su ciclo de vida, a nivel de sistema y de sus componentes, incluyendo las personas, las máquinas y sus relaciones. (2 créditos)

DD056 - El medio ambiente en el proyecto

Por medio del estudio de sostenibilidad en el proyecto, ecodiseño, impacto ambiental y análisis de ciclo de vida, que son los temas a profundizar en la presente asignatura, pretenderemos comprender el entorno de una solución de proyecto en sus estados de vida, su ciclo de vida, a nivel de sistema y de sus componentes. (2 créditos)

DD057 - Las especificaciones en el proyecto

Esta asignatura nos permitirá aprender a detallar, especificar y explicar el funcionamiento, detalle y constitución de la potencial solución aportada por un proyecto. (2 créditos)

DD058 - Elaboración del anteproyecto

Esta asignatura, por medio de temas tales como herramientas de especificación, documentación, elaboración de la propuesta de proyecto, nos ayudará a comprender la importancia de la gestión como paso ulterior al diseño y ser capaz de generar una propuesta de gestión viable y sostenible. (3 créditos)

DD070 - Introducción a la gestión de proyectos

La gestión/gerencia de proyectos es la administración de todas los recursos necesarios para el desarrollo del mismo, la presente asignatura nos introduce en el tema de forma general y abarcando entre otros los siguientes temas: conceptos generales de la gestión de proyectos y de tipologías de proyectos, fases del proyecto y ciclo de vida del proyecto. (1 crédito)

TR038 - Planificación y gestión de proyectos

La planificación y la gestión de proyectos se encuentran estrechamente vinculadas, ya que es imposible pensar en gestión sin que esta se encuentre planificada. Para esto es necesario tener presente algunos conceptos: Desarrollo del Plan del proyecto y control de sus posibles cambios, definición, administración y planificación del alcance del proyecto, elegir y aplicar las técnicas adecuadas para producir un plan de acción. (3 créditos)

AU001 - Interrelaciones entre urbanismo y arquitectura

La presente asignatura se ocupa de analizar los diferentes enfoques que surgen de las escalas de análisis e intervención disciplinar de la arquitectura, el diseño urbano y el urbanismo, analizando las particularidades de cada una de ellas, sus diferencias, sus puntos en común y sus complementariedades, orientado hacia la necesidad de su integración para la acción profesional en el espacio urbano, contribuyendo a una mejor calidad de vida de la población. (2 créditos)

DD073 - Seguimiento y control del proyecto

Seguramente el trabajo de seguimiento y control deba ser el que requiera de un mayor compromiso, para esto es que la asignatura se presenta desde lo general con temas como: conocer los fundamentos del control de proyectos y sus herramientas y metodologías, hasta lo particular, como ser el control de recursos técnicos y humanos para asegurar el cumplimiento en tiempo, calidad y costos. (2 créditos)

AU002 - El medio ambiente en proyectos urbano-arquitectónicos

A partir de la definición de una serie de conceptos ambientales y socioeconómicos básicos, involucrados en el concepto de desarrollo sostenible, se profundiza en los antecedentes y en la problemática ocasionada por los impactos ambientales de las actividades humanas, desde una escala global hasta la intervención urbana y arquitectónica, proporcionando una serie de principios que orientan la acción. (2 créditos)

DD075 - Gestión de la confianza: riesgo y calidad

La gestión de la Confianza se centra principalmente en evaluar y conocer los fundamentos de la calidad en los proyectos y sus herramientas y metodologías, aprender a planificar, asegurar y controlar la calidad, y el riesgo. (2 créditos)

AU003 - Impacto de la tecnología en proyectos urbano-arquitectónicos

Estudiar las relaciones entre nuevas tecnologías, ciudad y diseño arquitectónico, es un tema impostergable para los profesionales e investigadores involucrados en la planificación y gestión de proyectos urbano-arquitectónicos.

Se ocupará de analizar cómo las innovaciones tecnológicas tienen una fuerza transformadora, tanto en las relaciones socioeconómicas como en la forma urbana, y cómo ellas se manifiestan en las ciudades y en el modo en el que arquitectos, urbanistas y gestores elaboran sus proyectos urbanísticos y arquitectónicos.

Se apunta a la búsqueda de respuestas sociales a las transformaciones que las nuevas tecnologías traen a los modos de vivir las ciudades, y a incluirlas como elementos de diseño. (2 créditos)

AU004 - Componentes contextuales del proyecto: económicos, sociales, institucionales y culturales

La asignatura abordará los cambios contextuales de distinta índole: económicos, sociales, institucionales, culturales, etcétera, que afectan el diseño y desarrollo de un proyecto urbano-arquitectónico.

Se analizarán las relaciones entre la sociedad, el Estado y los ejes productivos, las relaciones del mercado local con el mercado global y el rol de algunos actores clave de la sociedad, para, a partir de su conocimiento, trabajar los factores condicionales y sus relaciones dentro del diseño y desarrollo de proyectos a fin de poder intervenirlos de maneras diferentes.

Cada uno de los campos analizados permitirá al alumno generar distintas líneas de trabajo en un proyecto y un enfoque integrador del problema tratado. (2 créditos)

AU005 - Marketing de la ciudad

Esta asignatura busca brindar herramientas para que el alumno pueda identificar elementos distintivos ó representativos de una ciudad ó herramientas de marketing de ciudades; entendido este último concepto como un conjunto de actividades y una serie de productos y/o servicios de la ciudad pensados para satisfacer necesidades de diferentes públicos (públicos internos y externos), creando y potenciando su demanda.

Para esto se analizarán instrumentos de comunicación, publicidad y promoción, así como el proceso de toma de decisiones de los distintos actores sociales (sociales, económicos y políticos); y, por otra parte, el conocimiento de las características del modelo urbano que desea la propia ciudadanía. (2 créditos)

AU006 - Teoría del proyecto urbano-arquitectónico

La asignatura introduce al concepto de “proyecto” en la actuación profesional de la arquitectura, el diseño urbano y el urbanismo, asociándolo y diferenciándolo de los procesos de investigación y diseño. Inclusión de las dimensiones social, ambiental, económica y política en el proyecto urbano-arquitectónico. Introducción a la formulación, gestión y dirección de proyectos urbano-arquitectónicos. Conceptos generales sobre Sistemas y Teoría General de Sistemas, con el objetivo de proporcionar una herramienta para analizar los problemas, conflictos y proyectos urbano-arquitectónicos con una visión sistémica orientada a comprender la diversidad y complejidad de la ciudad actual. (1 crédito)

DD076 - Gestión sin distancias

Esta asignatura nos permite conocer el complejo proceso, sus herramientas, las posibles metodologías y tipologías de la gestión off-shore de un proyecto. La gestión de proyectos realizada a la distancia. Para poder conocer este tema en profundidad es preciso hablar de conceptos tales como: Construcción cooperativa y colaborativa del conocimiento y modelos cooperativos de participación, soportados con tecnologías de información. (1 crédito)

DD044 - Técnicas de presentación en público

Esta asignatura tiene en la actualidad un protagonismo creciente en la dirección de proyectos ya que forma directivos en habilidades de promoción de proyectos y de su producto, para conseguir inversores o al menos interesar al mercado receptor. Para esto es necesario el conocer de estrategias comunicacionales, y saber definir los elementos característicos del proyecto, que conformarán la imagen del mismo. (1 crédito)

TR026 - Administración y dirección de empresas

Esta asignatura trata ciertamente de introducir al alumno en los conceptos y técnicas de administración y dirección de empresas. Se cubren temas desde teorías organizacionales, hasta las nuevas formas organizacionales en la nueva economía, ya sea para Empresas de Servicio, Empresas de Tecnología, PyMEs y Empresas Familiares. (3 créditos)

DD014 - Dirección y planificación estratégica

La asignatura nos plantea la necesidad de conocer las herramientas de dirección estratégica y dominar el proceso de planificación estratégica, como los primeros pasos, básicos, para el director de proyectos, pasando por temas necesarios en la actualidad como son misión, visión y valores, cadena de Valor, FODA y selección de estrategias y Cuadro de Mando Integral. (3 créditos)

AU007 - Preservación del patrimonio urbano-arquitectónico

Esta asignatura tiene como objetivo poner en evidencia los objetos producidos por una comunidad que se constituyen en bienes urbanos de valor patrimonial. Cuando hablamos de bienes nos referimos al patrimonio tangible incluyendo en él también a los espacio públicos (con distintos grados de intervención humana) que cumplen funciones ambientales y de recreación.

Se trabajará la identificación del sistema cultural de la ciudad y la localización de los elementos arquitectónicos con dimensión histórica, estudiando la interrelación de los bienes culturales en las distintas escalas en que se insertan y con los procesos y agentes que los afectan en cada una.

Se busca que el alumno adquiera capacidad para integrar los problemas técnicos, culturales y/o socio-económicos en la práctica de conservación de los bienes culturales. (2 créditos)

DD041 - Técnicas de dirección de equipos de trabajo

La presente asignatura nos presenta diferentes técnicas de conducción y dirección de equipos de trabajo donde lo principal es el recurso humano con el que contamos y al que debemos “cuidar”. Para esto es necesario conocer además herramientas de gestión que aseguren una administración de éstos recursos de una manera eficiente. (2 créditos)

DD068 - Gestión del conocimiento y aprendizaje organizacional

Durante el curso de esta asignatura lograremos identificar y analizar cada una de las tipologías del conocimiento que se generan en las empresas para su gestión, diagnóstico, distribución y disponibilidad de la información; como factores clave de éxito. La gestión de conocimiento es una “actividad” que debe estar presente en toda actividad profesional y más aún si se está en un cargo de dirección. (2 créditos)

AU008 - La función del estado

Se introduce en el análisis de los diferentes roles que puede cumplir el estado en las acciones de intervención urbana y arquitectónica, desempeñando funciones de emprendedor, financiero, promotor o regulador, y las consecuentes relaciones con el sector privado. Del mismo modo, se analizan las responsabilidades del profesional en relación a las funciones del Estado en el accionar urbanístico y arquitectónico. (3 créditos)

FP092 - Metodología de la investigación científica

Esta materia presenta las etapas del proceso de investigación y sus técnicas, con el propósito de que el estudiante tenga un acercamiento con el método científico y le facilite generar aportaciones dentro de su campo de trabajo. (3 créditos)

TFC/Prácticum

Aunque en el programa el Prácticum y el Proyecto Final se recogen de manera separada, ambos son dos fases diferenciadas de un mismo proceso que culmina con la presentación de un único trabajo. A grandes rasgos, el proceso consiste en que el alumno seleccione una temática de estudio que le interese especialmente y lleve a cabo un trabajo monográfico. La parte del prácticum correspondería a la fase de estudio de campo, análisis o diseño. (10 créditos)

3.D. MAESTRÍA EN DISEÑO, GESTIÓN Y DIRECCIÓN DE PROYECTOS CON ESPECIALIDAD EN INNOVACIÓN Y PRODUCTO

DD050 - Introducción a proyectos

La presente asignatura nos introduce, dentro de un marco teórico y de manera general a conceptos de “Proyecto”, como son: fases del proyecto, sistemas en proyectos, el trabajo colaborativo y la gestión del conocimiento para el éxito del proyecto, el diseño de proyectos. Para poder así establecer una base de conocimientos propicia para el desarrollo de las asignaturas siguientes. (1 crédito)

DD051 - Diseño y sistemas proyectuales

Brinda conceptos relacionados con la identificación del escenario del proyecto, los factores que condicionarán la solución, el planteo del Problema Técnico, la formulación de los objetivos, los criterios con los que se evaluará el éxito del proyecto, así como la identificación y análisis de todas las personas y cosas involucradas en la resolución del problema, entendidas como piezas fundamentales en la trilogía hombre - sistema artificial - ambiente. (2 créditos)

DD052 - Análisis de los servicios a prestar

El presente tema desarrolla, estudia y determina, las condiciones de suministro y ministración entre las necesidades de los clientes y lo que la ciencia y la ingeniería aportarían como solución, considerando a esta solución, como el proyecto en sí mismo, y nos exige definir el servicio “deseado” a obtener como resultante del proyecto. (2 créditos)

DD053 - Análisis funcional en el proyecto

Durante el desarrollo de la presente asignatura pretendemos determinar las funciones técnicas y de servicios a satisfacer, por el proyecto que estamos diseñando, por medio de “herramientas conceptuales” como el árbol de funciones de servicio, la propuesta del sistema proyecto, el análisis del valor y calidad en la fase de diseño. (2 créditos)

DD054 - La ergonomía en el proyecto

Esta asignatura se ocupa de comprender el rol de las personas en sus actividades y usos, en la solución de un proyecto y su relación con otras personas y con máquinas, para lo cual se establece una clasificación de usuarios, medidas de seguridad, etc. (2 créditos)

DD055 - Seguridad y fiabilidad en el proyecto

La presente asignatura recorre temas relacionados a comprender aspectos de seguridad y viabilidad de una solución de proyecto contemplando sus estados de vida, su ciclo de vida, a nivel de sistema y de sus componentes, incluyendo las personas, las máquinas y sus relaciones. (2 créditos)

DD056 - El medio ambiente en el proyecto

Por medio del estudio de sostenibilidad en el proyecto, ecodiseño, impacto ambiental y análisis de ciclo de vida, que son los temas a profundizar en la presente asignatura, pretendemos comprender el entorno de una solución de proyecto en sus estados de vida, su ciclo de vida, a nivel de sistema y de sus componentes. (2 créditos)

DD057 - Las especificaciones en el proyecto

Esta asignatura nos permitirá aprender a detallar, especificar y explicar el funcionamiento, detalle y constitución de la potencial solución aportada por un proyecto. (2 créditos)

DD058 - Elaboración del anteproyecto

Esta asignatura, por medio de temas tales como herramientas de especificación, documentación, elaboración de la propuesta de proyecto, nos ayudará a comprender la importancia de la gestión como paso ulterior al diseño y ser capaz de generar una propuesta de gestión viable y sostenible. (3 créditos)

DD070 - Introducción a la gestión de proyectos

La gestión/gerencia de proyectos es la administración de todas los recursos necesarios para el desarrollo del mismo, la presente asignatura nos introduce en el tema de forma general y abarcando entre otros los siguientes temas: conceptos generales de la gestión de proyectos y de tipologías de proyectos, fases del proyecto y ciclo de vida del proyecto. (1 crédito)

TR038 - Planificación y gestión de proyectos

La planificación y la gestión de proyectos se encuentran estrechamente vinculadas, ya que es imposible pensar en gestión sin que esta se encuentre planificada. Para esto es necesario tener presente algunos conceptos: Desarrollo del Plan del proyecto y control de sus posibles cambios, definición, administración y planificación del alcance del proyecto, elegir y aplicar las técnicas adecuadas para producir un plan de acción. (3 créditos)

AU010 - Gestión integral de diseño y de producto

La gestión de diseño es el camino indicado a transitar por la empresa que pretenda materializar su producto. La presente asignatura nos introduce entonces, de manera específica a la gestión de Diseño, o innovación y a la gestión de Producto.

Se debe destacar que consideraremos que solo hay diseño si existe un aporte innovador, para lo cual la palabra diseño e innovación serán trabajadas como sinónimos.

La gestión del diseño requiere, por trabajar con conceptos de innovación y por esto mismo transitar escenarios nuevos, un ajuste muy preciso para disminuir todo tipo de riesgo. Este ajuste se relaciona en cierto punto con el trabajo de ajuste, que también, se debe hacer en la gestión del producto, pues éste por ser de naturaleza tangible, deberá incorporar en sus procesos de gestión, entre otros, el tema de la significación y percepción de la forma. (2 créditos)

DD073 - Seguimiento y control del proyecto

Seguramente el trabajo de seguimiento y control deba ser el que requiera de un mayor compromiso, para esto es que la asignatura se presenta desde lo general con temas como: conocer los fundamentos del control de proyectos y sus herramientas y metodologías, hasta lo particular, como ser el control de recursos técnicos y humanos para asegurar el cumplimiento en tiempo, calidad y costos. (2 créditos)

AU011 - Ámbitos del diseño. Condicionantes del contexto y requerimientos del usuario

Del trabajo del diseñador se obtiene como resultado un producto con un porcentaje dado de innovación, que puede ser tangible o intangible, dependiendo para esto del área de diseño que hablemos.

Para ambos casos, este producto debe dar respuesta a las necesidades de “usabilidad” del usuario, para así dar una respuesta eficientemente, pero también debe atender a ciertos requerimientos inconscientes que hacen al placer emocional del usuario.

Estos requerimientos algo sensibles están condicionados por un contexto social, cultural y de mercado que exigen un análisis especial.

Sin olvidar además, que la incorporación de un producto innovador, puede llegar a requerir cambios de hábito en su contexto inmediato. (2 créditos)

DD075 - Gestión de la confianza: riesgo y calidad

La gestión de la Confianza se centra principalmente en evaluar y conocer los fundamentos de la calidad en los proyectos y sus herramientas y metodologías, aprender a planificar, asegurar y controlar la calidad, y el riesgo. (2 créditos)

AU012 - La innovación como herramienta de mejora y aporte de valor al producto

El concepto de innovación ya no solo se lo relaciona con la creatividad asociada al producto, sino que en la actualidad ha invadido todas las áreas de la empresa y también todas las etapas que componen el ciclo de vida del proyecto y el ciclo de vida del producto.

Esto se debe a que la tendencia marcada desde hace más de una década, se aleja de la planificación calculada y se acerca a la formación en creatividad focalizada en la resolución de problemas, debido esto, al poco tiempo con el que se cuenta para dar soluciones a situaciones de conflicto.

La innovación, entonces ya no solo es un aporte tangible sino que es una herramienta de mejora y de suma de valor desde lo intangible.

Si bien el valor puede llegar a medirse cuánticamente con parámetros económicos, es un componente invisible, y que solo se encuentra en el imaginario del usuario.

Un producto sumamente innovador puede carecer de valor alguno debido a lo cual no encontrará el éxito para el cual se lo elaboró. (2 créditos)

AU013 - Producto y medio ambiente

A partir de la definición de una serie de conceptos ambientales y socioeconómicos básicos, involucrados en el concepto de desarrollo sostenible, se focaliza en la relación que existe entre producto y medio ambiente, considerando al medio ambiente como (todo) el medio que rodea al producto, y del cual además el producto formará parte.

En este tema la innovación juega un rol protagónico pues debiera considerar al medio ambiente, y el futuro impacto que ocasionará el producto en él, como el primer condicionante de la creatividad. (2 créditos)

DD077 - Comunicación del proyecto

El tema comprometido en la presente asignatura trata de la comunicación de un proyecto hacia “adentro” y hacia “afuera” del mismo, hacia los tres niveles de usuarios, desde conceptos básicos de circuitos de comunicación hasta estructuras más complejas de comunicación estratégica, donde se compromete la imagen del mismo en el imaginario social. (1 crédito)

AU014 - Teoría del objeto

La asignatura tiene como intención contribuir desde un aspecto conceptual a la comprensión de las cualidades configuracionales del objeto y sus distintos niveles de percepción, entendiendo al objeto como un fenómeno de creación cultural.

Se plantea como objetivo que el alumno conozca y comprenda las cualidades que distinguen a un objeto de diseño, que pueda identificarlas como factores o requisitos a través del estudio de la forma y las condiciones de percepción del objeto, así como del valor de uso y las funciones. (1 crédito)

DD076 - Gestión sin distancias

En esta asignatura se introduce al estudiante en los conceptos y técnicas de e-Management y se comprende el significado, la naturaleza y el alcance de la función de gestión y dirección sin distancias en/de proyectos y empresas. (1 crédito)

DD044 - Técnicas de presentación en público

Esta asignatura tiene en la actualidad un protagonismo creciente en la dirección de proyectos ya que forma directivos en habilidades de promoción de proyectos y de su producto, para conseguir inversores o al menos interesar al mercado receptor. Para esto es necesario el conocer de estrategias comunicacionales, y saber definir los elementos característicos del proyecto, que conformarán la imagen del mismo. (1 crédito)

TR026 - Administración y dirección de empresas

Esta asignatura trata ciertamente de introducir al alumno en los conceptos y técnicas de administración y dirección de empresas. Se cubren temas desde teorías organizacionales, hasta las nuevas formas organizacionales en la nueva economía, ya sea para Empresas de Servicio, Empresas de Tecnología, PyMEs y Empresas Familiares. (3 créditos)

DD014 - Dirección y planificación estratégica

La asignatura nos plantea la necesidad de conocer las herramientas de dirección estratégica y dominar el proceso de planificación estratégica, como los primeros pasos, básicos, para el director de proyectos, pasando por temas necesarios en la actualidad como son misión, visión y valores, cadena de Valor, FODA y selección de estrategias y Cuadro de Mando Integral. (3 créditos)

AU015 - Relaciones entre innovación, creatividad, productividad y competitividad

En la actualidad hay dos pares de componentes indispensables al momento de desarrollar un proyecto del cual resultará un producto, ellos son, la innovación y la creatividad, que funcionan en un alto porcentaje como sinónimos, y la productividad y competitividad, que si bien no son sinónimos, son dependientes uno del otro.

A la vez existe un fuerte vínculo en ambos sentidos entre ambos pares, por un lado la competitividad dependerá en un alto porcentaje del grado de innovación del producto, y por otro lado la productividad puede condicionar la creatividad del mismo.

En paralelo a la relación de pares, cada una de las cuatro áreas de trabajo se relaciona con las otras tres de manera independiente. (2 créditos)

AU016 - El diseño de producto y los actores de innovación tecnológica

El avance de las tecnologías no es indiferente a los proyectos especializados en productos de base innovadora.

Y esto no sucede únicamente en los procesos de gestión o desarrollo del proyecto, sino que el impacto tecnológico ha extendido al diseñador, el horizonte establecido por las posibilidades de producción.

Esta asignatura se ocupará entonces de cuánto ha impactado desde lo cualitativo a lo cuantitativo la tecnología en las áreas de producto e innovación.

Desde el área de las tecnologías nos afirman que con un correcto uso de ellas todo producto innovador se puede concretar, pues nos ocuparemos de verificar esto. (2 créditos)

DD068 - Gestión del conocimiento y aprendizaje organizacional

Esta asignatura presenta las metodologías, herramientas y técnicas asociadas a la gestión del conocimiento y expone de qué manera se puede conseguir una estrategia sostenible de aprendizaje organizacional a partir de los modelos de madurez de gestión del conocimiento. (2 créditos)

AU017 - Diseño rentable y estratégico

El diseño se hace rentable con la simple incorporación no solo de su concepto sino llevándolo a la práctica, puesto que el diseño debe dar soluciones a situaciones de conflicto y luego atender al “buen gusto”.

Dicho de otra manera, de nada sirve hacer un producto “bello” desde lo estético, sino lo es desde lo funcional. Si logra la funcionalidad, entonces ya será rentable, y si esto fue preestablecido, entonces también será estratégico.

Esta asignatura justamente, trata de esto, de entender que el aporte de diseño es sumar rentabilidad social, e inclusive económica, sino se entiende así pues entonces se estará desperdiciando un alto potencial de la innovación del producto, lo cual puede inclusive llegar a ser perjudicial.

No se debe olvidar que al hablar de producto u objeto, se contemplan las percepciones que su propio lenguaje (lenguaje del producto) conlleva y estas deben llegar a destino y ocasionar la respuesta prediseñada. (3 créditos)

FP092 - Metodología de la investigación científica

Esta materia presenta las etapas del proceso de investigación y sus técnicas, con el propósito de que el estudiante tenga un acercamiento con el método científico y le facilite generar aportaciones dentro de su campo de trabajo. (3 créditos)

TFC/Prácticum

Aunque en el programa el Prácticum y el Proyecto Final se recogen de manera separada, ambos son dos fases diferenciadas de un mismo proceso que culmina con la presentación de un único trabajo. A grandes rasgos, el proceso consiste en que el alumno seleccione una temática de estudio que le interese especialmente y lleve a cabo un trabajo monográfico. La parte del prácticum correspondería a la fase de estudio de campo, análisis o diseño. (10 créditos)

4. DEPARTAMENTO DE MEDIO AMBIENTE Y SOSTENIBILIDAD

4.A. MAESTRÍA EN GESTIÓN Y AUDITORÍAS AMBIENTALES

MA001 - Introducción al desarrollo sostenible

Después de un tema introductorio en el que se proporciona la definición de una serie de conceptos ambientales y socioeconómicos básicos, involucrados en el concepto de desarrollo sostenible, se profundiza en los antecedentes y en la problemática ambiental ocasionada por los impactos ambientales de las actividades humanas. Asimismo, se proporcionan las políticas y estrategias de futuro de la Unión Europea y de América Latina y el Caribe por lo que respecta al medio ambiente. (2 créditos)

MA002 - Ecología

Es imprescindible conocer los procesos que rigen los ecosistemas para poder evaluar el impacto de cualquier actividad contaminante sobre el medio natural. En este sentido, la asignatura se enfoca hacia el estudio del origen y los mecanismos de las interacciones de los organismos vivos entre sí y de éstos con el mundo. Para ello, se diferencian los distintos niveles ecológicos: organismos, poblaciones, comunidades y ecosistemas. (1 crédito)

MA003 - Tratamiento de aguas

Se realiza una descripción de los principales usos del agua (doméstico, industrial y agrícola) incidiendo en la adopción de un conjunto de buenas prácticas y de las posibilidades de reutilización, análisis y estrategias de depuración por medios físicos, químicos y biológicos. Asimismo, se ha añadido un capítulo dedicado a los tratamientos avanzados de depuración, que en muchas ocasiones constituyen el único tratamiento posible cuando se trata de eliminar un contaminante muy específico. (4 créditos)

MA004 - Gestión de residuos

Se introduce la gestión integral de los residuos sólidos desde la estrategia de la minimización, reutilización, reciclaje y formas de valorización energética establecida por la Unión Europea, involucrando las diferentes tipologías de residuos existentes: Residuos Sólidos Urbanos (RSU), Residuos Industriales y Residuos Rurales. Asimismo, se da un repaso a las principales directrices que marca la legislación para clasificar y caracterizar un determinado tipo de residuo. (4 créditos)

MA005 - Contaminación atmosférica

Se estudia la composición y la estructura química de la atmósfera, así como el origen y los factores determinantes de la contaminación. Asimismo, se hace incidencia en la química de los contaminantes atmosféricos, su dispersión en la atmósfera y los efectos sobre el entorno. Finalmente, se explican en detalle los procedimientos de muestreo y análisis y las medidas correctivas o de final de línea empleadas para cumplir con la legislación vigente en materia de emisiones de partículas o gaseosas a la atmósfera. (3 créditos)

MA006 - Climatología y medio ambiente

La experiencia demuestra que el tipo de clima, además de condicionar la fauna y la flora de una zona, también influye sobre los procesos que afectan a los contaminantes atmosféricos. Este tema enseña a distinguir los distintos factores que determinan el clima, los elementos climáticos a medir, la forma de clasificar los climas a nivel mundial y a nivel regional y su relación con los contaminantes. Para ello se hace uso de un caso ampliamente estudiado: el cambio climático y sus efectos sobre el medio ambiente. (1 crédito)

MA007 - Contaminación acústica

Las poblaciones generan una serie de ruidos asociados a sus actividades (industrias, automoción, mecanización de las actividades domésticas, etc.) que pueden llegar a ser molestos para el oído, e incluso perjudiciales para la salud. Al finalizar este tema, el alumno conocerá los principios básicos

de la acústica y será capaz de preparar un estudio de impacto acústico, cuantificar el daño sobre el hombre y evaluar qué medidas correctoras pueden ser viables. (1 crédito)

MA008 - Recursos naturales

Gracias al desarrollo intelectual y a su inmensa capacidad de adaptación, el hombre se ha extendido por todo el globo y su población ha aumentado vertiginosamente. Ambas circunstancias han provocado que los seres humanos estén modificando el entorno natural de una forma increíblemente rápida y drástica. En este tema se da una visión actual del estado y la importancia de las figuras de protección de los recursos naturales, sean o no renovables. (3 créditos)

MA009 - Contaminación de suelos

Desde un punto de vista eminentemente técnico, se realiza el estudio de las propiedades más comunes del suelo, describiendo sus principales constituyentes, y diferenciando entre aquéllos de naturaleza orgánica e inorgánica. Asimismo, se realiza un repaso a la degradación y contaminación edáfica, mostrando algunas de las técnicas de recuperación de suelos. (3 créditos)

MA010 - Gestión ambiental de la empresa

Se proporcionan, de una forma muy visual y con gran profusión de gráficos, las directrices para implantar un sistema de gestión ambiental en cualquier tipo de empresa, según la norma internacional ISO 14001 o europea EMAS, incluyendo un caso práctico de aplicación a una empresa de fabricación de piezas metálicas. (4 créditos)

MA011 - Auditorías medioambientales

En este tema se estudian los términos y conceptos más habituales empleados a la hora de referirse a las Auditorías Ambientales (AMA's). Después de conocer este instrumento de análisis de la gestión ambiental, se describen sus objetivos y el alcance, así como los diferentes tipos de Auditorías. También se estudian las fases para llevar a cabo una AMA y se proporciona un manual de auditorías, que constituye una herramienta muy útil para manejar una gran cantidad de información, de forma que los alumnos sean capaces de generar sus propias fichas y adaptarlas a cada caso en concreto. (2 créditos)

MA012 - Evaluación de impacto ambiental

Se proporcionan una serie de definiciones necesarias para relacionar y cuantificar, dentro de la legislación vigente, los diferentes impactos que puede tener una actividad sobre el medio ambiente, las diferentes clasificaciones de los impactos en función de varios criterios y según los ratios que los caracterizan, las metodologías más habituales que permitirán realizar el estudio de las posibles alteraciones ambientales y, finalmente, las referencias a los trámites administrativos a seguir para la declaración de impacto ambiental. (3 créditos)

MA013 - Economía y medio ambiente

Después de estudiar los conceptos en que se basa la economía neoclásica y la economía ecológica, se hace un repaso a las externalidades o efectos externos causados por los agentes económicos, así como a los planteamientos teóricos e instrumentos utilizados para internalizar la externalidades. Por

último, se describen los métodos directos e indirectos de valoración económica del medio ambiente. (1 crédito)

MA014 - Derecho ambiental

La irrupción de la problemática ambiental en el entorno social y en el mundo científico ha significado reorientar los diferentes aspectos jurídicos hacia una vertiente medioambiental. En esta asignatura se realiza un repaso general a los orígenes del derecho y principios rectores, tanto a nivel europeo como latinoamericano. (1 crédito)

MA316 - La tierra dinámica

Introducción a los conceptos básicos de la oceanografía geológica que permiten explicar tanto el nacimiento de los océanos como la estructura geológica de los mismos. Para ello se hace una revisión de las características que describen la geología de los fondos marinos y de las principales teorías de la tectónica global y de la deriva continental. (2 créditos)

MA317 - El litoral y la erosión marina

Una vez presentados todos los tipos de costas que conforman un litoral, se muestran los procesos erosivos y sedimentarios que ocurren en éstas. De esta forma, se pretende dar a conocer el funcionamiento de las costas como sistemas físicos dinámicos que, a través del oleaje, van siendo moldeadas en distintas formas costeras. (2 créditos)

MA318 - Sedimentos marinos e influencia glacial en los mares

Descripción de los distintos tipos de sedimentos marinos y las rocas sedimentarias que derivan de ellos. Además, se hace una exhaustiva revisión de las características del hielo marino, así como las principales formaciones constituidas por éste. (2 créditos)

MA019 - Instalaciones y Tratamientos de Depuración de Aguas Residuales

Se realiza una descripción de los principales usos del agua (doméstico, industrial y agrícola) incidiendo en la adopción de un conjunto de buenas prácticas y de las posibilidades de reutilización, análisis y estrategias de depuración por medios físicos, químicos y biológicos. Asimismo, se ha añadido un capítulo dedicado a los tratamientos avanzados de depuración, que en muchas ocasiones constituyen el único tratamiento posible cuando se trata de eliminar un contaminante muy específico. (7 créditos)

MA092 - Fundamentos de la ingeniería ambiental

En esta asignatura se hace un repaso a los problemas ambientales que caracterizan a la sociedad actual, y al papel que desempeña la ingeniería ambiental como protectora del medio, la cual debe apoyarse en aspectos normativos, sociológicos y económicos, para cumplir con su cometido. Asimismo, se hace una introducción a la contaminación desde el punto de vista químico y se estudian las herramientas de gestión ambiental como paso previo para conseguir la sostenibilidad de los procesos. (7 créditos)

MA108 - Explotación pesquera

Introducción a las principales características de la actividad pesquera. Para ello se describen los distintos recursos pesqueros, sistemas de pesca, embarcaciones pesqueras y las actividades relacionadas con el sector pesquero. (2 créditos)

MA109 - Cultivos marinos

Estudio de las principales características propias de la producción acuícola. Así se hace una revisión a los criterios necesarios para escoger un tipo de cultivo frente a otro, se muestran los distintos tipos de cultivo, se estudian las distintas fases de un cultivo integral y se describen las características técnicas de los sistemas de cultivo. (2 créditos)

MA110 - Navegación y transporte marino

Esta asignatura hace una revisión a la historia de la navegación y a las vicisitudes propias de la navegación actual, haciendo un repaso a la evolución de la tecnología naval. Asimismo, se estudia las distintas técnicas de inmersión usadas hoy en día. (2 créditos)

MA111 - Recursos minerales y energéticos

Mediante esta asignatura se pretende que el alumno conozca tanto la naturaleza de los recursos minerales presentes en los fondos marinos como las cuestiones relativas a su extracción. Además, se presentan las distintas posibilidades energéticas que actualmente ofrece el medio marino. (2 créditos)

MA102 - Ecología marina básica

Introducción a la oceanografía biológica. De esta forma, se explican los conceptos básicos de la ecología marina, que van a servir de base para las asignaturas posteriores de carácter fundamentalmente biológico. (1 crédito)

MA103 - Organismos marinos

Se hace una amplia descripción de los grupos de organismos que pueblan los océanos y mares de todo el mundo. Para este objetivo se revisan los organismos del plancton, necton y bentos, y se muestran las estrategias vitales de cada uno de estos grupos de organismos. (2 créditos)

MA104 - Comunidades marinas

Explicación de las relaciones ecológicas existentes entre los distintos grupos de organismos según los hábitats marinos que habitan. Para ello se repasan las comunidades bentónicas costeras, las comunidades submareales, las comunidades costeras tropicales, las comunidades que viven entre la arena, las comunidades de estuarios y marismas y, finalmente, las comunidades que habitan las profundidades del océano. (3 créditos)

MA105 - El agua de mar

Repaso a las características físico-químicas que permiten clasificar las distintas masas de agua de mares y océanos del mundo. Se trata de una asignatura introductoria a la oceanografía química mediante la cual el alumno podrá asimilar los parámetros que suelen ser medidos en cualquier investigación oceanográfica. (2 créditos)

MA106 - Circulación de las aguas

El objetivo de esta asignatura es presentar al alumno los fundamentos que rigen la oceanografía física. Para ello se explica el origen de las fuerzas que intervienen en las corrientes y otros fenómenos oceanográficos y atmosféricos como son el oleaje y El Niño. Asimismo se realiza una revisión de las principales corrientes marinas, el balance energético de los mares y el ciclo hidrológico. (2 créditos)

MA107 - Química del agua de mar

Con esta asignatura se pretende, por un lado, que el alumno conozca los procesos que controlan la disolución de los gases en los océanos y, por otro, que aprenda los principales ciclos de los nutrientes presentes en el agua marina y su estrecha relación con los distintos organismos marinos. (2 créditos)

MA249 - Análisis del ciclo de vida del producto y huella de carbono

Se estudia el Análisis de Ciclo de Vida y, particularmente, el Cálculo de la Huella de Carbono, como una herramienta comparativa de las bondades ambientales de un producto, desde que es materia prima hasta su aprovechamiento como residuo

Definición de ACV. Metodología de un ACV. Análisis de los impactos: los ecopuntos. Ejemplo: Aplicación del ACV a los envases. Actuaciones en el diseño de envases y productos que favorezcan una minimización de los residuos. Estrategias de implantación en el sector empresarial de las mejoras ambientales en los envases. La Ecoetiqueta Europea. Certificación. El estándar BS PAS 2050:2008. Cálculo de Huella de Carbono: asociado a materias primas, a proveedores y relativo a la producción. (3 créditos)

MA015 - Introducción a la gestión integral del agua

Después de poner de manifiesto la importancia del agua en la tierra y en los ecosistemas naturales, se realiza una descripción detallada de los usos consuntivos y de la disponibilidad de los recursos hídricos para el abastecimiento doméstico, agrícola e industrial. (2 créditos)

MA016 - El ciclo del agua

En esta asignatura, se incide en el balance natural de agua que tiene lugar en el planeta, detallando los diferentes tipos de aguas continentales y marinas implicados en dicho proceso. (2 créditos)

MA017 - Gestión del agua

Se analiza la gestión del agua a nivel doméstico e industrial (textil, curtido de la piel, papelera, química, etc.), profundizando en los sistemas de saneamiento y depuración de las aguas, y estableciendo medidas de ahorro y criterios ecológicos en las políticas a adoptar. (3 créditos)

MA018 - Análisis y caracterización de las aguas

La analítica y la determinación de las propiedades fisicoquímicas y biológicas son fundamentales para conocer la calidad y el destino final de las aguas una vez depuradas. En efecto, mediante tales técnicas es posible estudiar el impacto ambiental del vertido sobre el medio acuático, si se cumple la legislación vigente o si la concentración de nutrientes es la adecuada. (3 créditos)

MA021 - Agua y educación ambiental

Se exponen las herramientas metodológicas y de aprendizaje para llevar a cabo la educación ambiental en lo referente a la gestión integral del agua tanto a nivel escolar como de población adulta. (0 créditos)

MA209 - Instalaciones y tratamiento del agua

Se realiza una descripción exhaustiva de la secuencia de tratamientos que sufre el agua desde que entra en la planta de tratamiento hasta que sale depurada, en función de la población equivalente, de la tipología del cauce receptor, y según los criterios establecidos por la legislación vigente. También se detalla el tratamiento que siguen los fangos generados en el proceso para aplicaciones posteriores o para su eliminación a depósito controlado. (10 créditos)

MA081 - Residuos sólidos urbanos

Se discuten los siguientes temas: Producción de residuos sólidos urbanos, caracterización de los residuos sólidos urbanos, gestión integral de los residuos sólidos urbanos y tendencias de futuro en la gestión de los residuos sólidos urbanos. (7 créditos)

MA082 - Residuos industriales

Se discuten los siguientes temas: Caracterización de los residuos industriales, clasificación de los residuos industriales, alternativas para la gestión de los residuos industriales, reciclaje de los residuos industriales, los envases y los residuos de envases y tendencias en la gestión de los residuos industriales. (6 créditos)

MA083 - Residuos rurales

Se discute sobre los Residuos agrícolas y sobre los Residuos ganaderos: purines y su valorización material y energética. (3 créditos)

MA084 - Residuos Sanitarios

En esta asignatura, es necesario recalcar la importancia que tiene para la salud pública y el medio ambiente una correcta gestión de los residuos sanitarios, exponiendo como caso particular la gestión de residuos de laboratorio. (4 créditos)

MA085 - La educación ambiental y los RSU

Herramientas de promoción y participación. Campañas públicas de sensibilización. La educación ambiental para adultos y en la escuela. Guía medioambiental para la reducción de RSU en un municipio: el problema de los residuos y consejos prácticos para reducir los residuos. (0 créditos)

MA057 - Introducción de energías renovables

Se hace un repaso cronológico del uso de la energía, definiendo las principales formas de energía existentes y los recursos energéticos naturales renovables y no renovables. De la misma forma, se analizan con profundidad los principales impactos medioambientales asociados al uso de la energía, las políticas y programas energéticos, el marco energético actual y las perspectivas de futuro. (3 créditos)

MA059 - Energía solar térmica

Después de estudiar los principales parámetros característicos del Sol y unas nociones básicas sobre astronomía y posición solar, se profundiza en los diferentes sistemas de utilización: activos y pasivos. Por otro lado, se exponen de forma didáctica y sencilla los equipos y requisitos necesarios para realizar una instalación de ACS, climatización de piscinas o suelo radiante. (3 créditos)

MA060 - Energía solar fotovoltaica

Se estudian los fundamentos de la conversión fotovoltaica y los diferentes componentes que integran una instalación de este tipo. Asimismo, se proporcionan ejemplos de rigor sobre el diseño, mantenimiento, montaje, costes y puesta en marcha de una instalación fotovoltaica en una vivienda permanente o de fin de semana. (3 créditos)

MA061 - Energía hidráulica

Tras una breve exposición de la evolución histórica del aprovechamiento del agua, se describe con un enfoque eminentemente técnico y con ejemplos de aplicación, la obra civil implicada, los criterios de diseño del rodete, los costes y el mantenimiento, etc. Por otro lado, se detalla profusamente el impacto ambiental asociado a la construcción de una presa o embalse y la situación actual y perspectivas de futuro que aguardan a este tipo de energía. (3 créditos)

MA062 - Energía eólica

Se expone de una forma teórico-práctica el diseño y el cálculo del potencial eólico de un aerogenerador, describiendo los mejores emplazamientos, los costes y las tipologías de turbinas más adecuadas en la implantación de un parque eólico. También se detallan las alteraciones ambientales producidas, y la situación actual y perspectivas de futuro de esta fuente energética renovable. (3 créditos)

MA063 - Energía geotérmica

Se describen las principales manifestaciones superficiales geotérmicas y las diferentes tipologías de explotación de yacimientos, haciendo hincapié en las diferentes aplicaciones a nivel doméstico y

agrícola. Asimismo, se hace una descripción del impacto ambiental asociado, y de la actualidad y futuro de la energía geotérmica. (1 crédito)

MA064 - Energía de la biomasa

Se realiza una descripción de las diferentes aplicaciones de la biomasa, ya sea con fines energéticos o materiales, proporcionando en el primer caso los procesos de transformación de la biomasa en energía con multitud de instalaciones ejemplo. De la misma forma, se hace referencia a los vectores medioambientales afectados en su aprovechamiento energético y en las posibilidades futuras de desarrollo. (2 créditos)

MA065 - Energía del mar

Se exponen los principios físicos que rigen las mareas, la energía de las olas y la energía maremotérmica, destacando en cada caso su potencial, viabilidad económica, impacto ambiental y perspectivas de futuro. (2 créditos)

MA073 - Áreas naturales en el contexto de sociedades

A modo de introducción, se repasa cronológicamente la relación del hombre y la naturaleza, incidiendo en los factores socioeconómicos que influyen en la gestión del medio natural. A este respecto, se identifican las principales entidades con fines conservacionistas, los convenios, los tratados y las políticas, empleados en la actualidad para la protección de la naturaleza. (2 créditos)

MA074 - Biodiversidad

La biodiversidad es una herramienta imprescindible para la gestión de un espacio natural: por ello, es necesario explicar qué es la biodiversidad, cuál es su importancia dentro de un sistema natural, qué herramientas existen para cuantificarla y, finalmente, saber interpretar qué significado tienen los cambios que se producen. (3 créditos)

MA075 - Los espacios naturales: tipología y procesos

La utilidad y el interés en establecer una clasificación de los espacios naturales son innegables porque ello supone conocer las grandes similitudes de la Tierra por encima de las pequeñas diferencias. De esta manera, se establecen criterios para identificar los aspectos coincidentes entre estas áreas naturales, lo que permite su clasificación. También se abordan con profundidad los procesos ecológicos que se suceden en la naturaleza, y que se han revelado como esenciales para la preservación de la diversidad biológica y la conservación de los espacios naturales. (3 créditos)

MA076 - Uso de los espacios naturales

Se pretende mostrar los usos y actividades que lleva a cabo la humanidad en los espacios naturales, introduciendo conceptos relativos al uso del territorio y a la explotación de ecosistemas. De manera análoga, se realiza un exhaustivo repaso a los diferentes modelos de aprovechamiento del territorio y los principales motores de cambio a lo largo de la historia de la humanidad. (3 créditos)

MA077 - La conservación de especies y de Áreas naturales

La conservación de la naturaleza es un proceso de mantenimiento de los recursos naturales en el que intervienen factores biológicos, económicos, políticos, sociales y antropológicos. En función de estos aspectos, se caracterizan las distintas estrategias de conservación adoptadas a escala nacional e internacional, y se identifican las prioridades que debe tener una estrategia global para lograr una máxima eficacia. (3 créditos)

MA078 - La gestión de espacios naturales

Los principios básicos de la buena gestión de la conservación quedan ampliamente explicados en este apartado, así como los métodos de gestión sostenible de un área natural. Por todo ello, es necesario explicar el perfil que debe tener el gestor y el papel que juega tanto en la toma de decisiones como en la resolución de conflictos. Asimismo, también se expone la necesidad y la metodología de monitorización del espacio natural objeto de estudio. (4 créditos)

MA079 - Restauración ecológica y paisajismo

En este apartado se adquirirán de forma práctica y sencilla los conocimientos necesarios para llevar a buen término la restauración sostenible de un entorno perturbado. A este respecto, sin olvidar los criterios paisajísticos, se establecerán los criterios a aplicar en la elección del uso final de la zona restaurada, la selección del método de restauración y del material de restauración y, finalmente, el diseño de las fases del proceso restaurador. (2 créditos)

MA080 - Casos prácticos de gestión y conservación de los espacios naturales

Recopilación de ejemplos prácticos de actualidad concernientes al proceso de planificación de la gestión y conservación de un espacio natural, con la incorporación de los conceptos de restauración ecológica en el caso en que se produzca la alteración del medio por la ubicación de una instalación o la realización de una actividad en el área. (0 créditos)

MA087 - Evolución del ambiente y el desarrollo sostenible

Se introducen las bases filosóficas del pensamiento ambiental como punto de partida para vincular el medio ambiente al desarrollo y a la sostenibilidad. Asimismo, se proporcionan una serie de principios que orientan la acción, tanto educativa como de gestión ambiental. (2 créditos)

MA088 - Evolución histórica de la educación ambiental

Se hace un repaso de los principales hitos que han ido marcando la evolución del concepto de educación ambiental desde hace unos sesenta años hasta nuestros días, incidiendo en el aspecto doctrinal de sus planteamientos y dificultades. De la misma manera, se tratan aspectos clave como la cultura y los valores desde una perspectiva de cambio social. (2 créditos)

MA194 - Conceptos generales básicos en Educación Ambiental

Se realiza un examen de algunos aspectos teóricos, metodológicos, pedagógicos, curriculares y de la práctica educativa de carácter ambiental, así como de los obstáculos de diversos órdenes que impiden el desarrollo de dichas prácticas. (2 créditos)

MA195 - Educación ambiental en educación formal

Su finalidad es que los equipos de profesores en las escuelas, a través del análisis de su práctica pedagógica real y de los presupuestos explícitos o implícitos que fundamentan la acción docente, identifiquen los elementos favorables o desfavorables para la Educación Ambiental. (3 créditos)

MA090 - Gestión ambiental y desarrollo sostenible

Se hace referencia al papel de la educación en la gestión ambiental vinculada especialmente con los ámbitos urbanos o rurales, con las acciones de ordenamiento territorial, y particularmente, con el entorno socio-ambiental municipal. (2 créditos)

MA091 - Gestión de riesgos y educación ambiental

Se trata cómo el desarrollo, en su concepción predominante, ha convertido a nuestra especie en plaga, y entender los desastres como expresiones de la incapacidad de las comunidades humanas para interactuar armónicamente con la dinámica de la naturaleza; y, simultáneamente, como expresión de los esfuerzos del sistema inmunológico o sistema de autorregulación de la biosfera, para liberarse de la plaga. (2 créditos)

MA243 - Gestión de los contaminantes acuáticos

Se proporciona una introducción a los tratamientos que tienen lugar en la depuración fisicoquímica y biológica de las aguas residuales, incluyendo un ejemplo práctico de dimensionado y cálculo de un sistema de depuración de aguas urbanas e industriales para una población de tamaño medio. Asimismo, se dan a conocer las herramientas para evaluar, controlar y gestionar la calidad de las aguas continentales y litorales. (4 créditos)

MA136 - Tecnología en acuicultura marina: hacia una acuicultura sostenible

Se abordan los aspectos ambientales comunes a cualquier instalación acuícola, analizando las herramientas de planificación del litoral y el estado actual de la tecnología que incide sobre este sector. De esta forma, el alumno será capaz de identificar los aspectos ambientales relativos a la acuicultura y proponer medidas correctoras actuales para minimizar el impacto de esta actividad. (3 créditos)

MA140 - Gestión de pesquerías

Al realizar el estudio de esta asignatura, el alumno adquirirá una visión global de las pesquerías y conocerá los diferentes factores que intervienen en las mismas, desde la explotación del recurso hasta la primera venta en la lonja. Además, aprenderá a evaluar el estado de una pesquería, así como establecer las mejores medidas correctoras para la conservación del recurso desde el punto de vista biológico y económico. (3 créditos)

MA139 - Gestión de áreas naturales marinas protegidas

Se establecen los criterios naturales, socioeconómicos y legislativos necesarios para realizar una correcta gestión de aquellos espacios naturales marinos con alguna figura de protección. También se

aportan los conocimientos necesarios para el diseño y el establecimiento de la localización de áreas naturales marinas a proteger. (3 créditos)

MA137 - Gestión de la contaminación biológica

Se analiza la composición de las distintas plagas de especies llamadas 'antieconómicas' desde el punto de vista biológico y socioeconómico y se muestran los actuales sistemas de seguimiento y control. Además, se presenta también la metodología de análisis de la calidad biológica de las aguas litorales. (4 créditos)

MA098 - Gestión ambiental de la empresa: ISO 14001

Se proporcionan, de una forma muy visual y con gran profusión de gráficos, las directrices para implantar un sistema de gestión ambiental en cualquier tipo de empresa, según la norma internacional ISO 14001 o europea EMAS, incluyendo un caso práctico de aplicación a una empresa de fabricación de piezas metálicas. (7 créditos)

MA028 - Ecosistemas marinos potenciales contaminados

El estudio del funcionamiento de los ecosistemas marinos es la base para poder evaluar los impactos que sufre el medio biótico del mar. Siguiendo esta premisa, se abordarán temas de gran interés ecológico, desde la clasificación de los organismos que viven en nuestro litoral, hasta las relaciones existentes entre ellos. Asimismo, se identificarán los parámetros naturales que intervienen en la distribución de los organismos en nuestras costas. (2 créditos)

MA029 - Factores ambientales que afectan a los contaminantes

En el seno del mar existen una serie de sistemas dinámicos que condicionan la presencia y la concentración de contaminantes antrópicos. Es imprescindible hacer una aproximación a dichos sistemas para poder comprender el impacto real de los mismos. En concreto, se exponen los procesos físicos que rigen la circulación y difusión de contaminantes y las reacciones químicas que tienen lugar en el medio. (2 créditos)

MA030 - Agentes contaminantes

Se hace una distinción de aquellos agentes contaminantes que alteran el equilibrio natural del medio marino. En particular, se identifican las principales fuentes, las formas químicas en las que se pueden presentar, los principales procesos físicos y biológicos que sufren, sus efectos sobre organismos y comunidades marinas y, si existen, las medidas correctoras que se aplican. Los contenidos abordan los siguientes temas: metales pesados, hidrocarburos, compuestos organoclorados, radiactividad, contaminación térmica, especies exóticas y aguas residuales. (2 créditos)

MA031 - Toxicología

Este apartado pretende responder a las siguientes preguntas: ¿Qué ocurre cuando un contaminante entra en contacto con un organismo? ¿Cómo se puede evaluar si un entorno costero está contaminado por un cierto agente contaminante?. Para responder a estas y otras cuestiones, se

realiza una descripción detallada de las pruebas toxicológicas que deben ser realizadas, los tipos de intoxicación posibles, y los factores que afectan a la toxicidad. (1 crédito)

MA142 - Recuperación de suelos contaminados

Se realiza un repaso a los contaminantes habituales presentes en los suelos, y a los procesos e interacciones que ocurren en su interior. A su vez, se da un repaso en profundidad a las herramientas necesarias para llevar a cabo la caracterización de la contaminación edáfica, así como a las tecnologías de recuperación empleadas en la descontaminación de suelos y de su seguimiento y control posterior. (7 créditos)

MA208 - Minería y medio ambiente

Se aborda el estudio de la minería y sus repercusiones ambientales desde diferentes puntos de vista, valorando los impactos producidos en todas las fases de la actividad dentro de la legislación vigente. Asimismo, se proporcionan las pautas para la implantación de un Sistema de Gestión mediante la elaboración de un caso práctico real de actividad minera. (13 créditos)

MA245 - Acuerdos, negociaciones e instrumentos sobre cambio climático

En esta asignatura se proporcionan las iniciativas gubernamentales a nivel global, así como las negociaciones internacionales y el desempeño financiero llevado a cabo hasta la fecha, para desarrollar acciones que permitan la adaptación y mitigación del cambio climático en colaboración con el sector privado, además del fomento de capacidades institucionales, concienciación ciudadana, educación y capacitación. (8 créditos)

MA246 - Vulnerabilidad y adaptación al cambio climático

En esta parte se pone de manifiesto que el problema de la vulnerabilidad y la adaptación al cambio no solamente depende de las condiciones climáticas, sino también de las condiciones sociales y económicas de la población, sector o región de estudio. Resulta imprescindible plantear la posibilidad de que las medidas o estrategias de adaptación sean incorporadas a las políticas de cada sector y a los programas de biodiversidad, combate a la desertificación y reducción de la pobreza. Es decir, conjuntar los esfuerzos que se están haciendo en esa diversidad de políticas, con el fin de optimizar y hacer coherentes los esfuerzos hasta hoy dispersos. (9 créditos)

MA248 - Ciencia y política del cambio climático

Esta parte pone de manifiesto la interdependencia entre la ciencia y la política para afrontar los problemas del cambio climático. Efectivamente, ambos conceptos deben ser indisolubles y los gobiernos tienen la obligación de incluir normas y políticas para desarrollar acciones que permitan la adaptación y mitigación, además del fomento de capacidades institucionales, concienciación ciudadana, educación y capacitación. (7 créditos)

MA282 - Mitigación del cambio climático

Mitigación sectorial del cambio climático

Sector de edificios residenciales, institucionales y comerciales. Sector del transporte. Sector industrial. Sector energético. Sector agrícola. Sector forestal. Eliminación de residuos y aguas residuales.

Recursos energéticos

Cantidades globales, recursos, potencial y fuentes de energía. Fuentes de energía no renovables. Fuentes de energía renovables.

Marco energético mundial actual y futuro

Evolución del consumo de energía y de la población. El balance energético. Marco energético mundial. Expectativas de utilización de las energías renovables.

El contexto actual de las energías renovables

Principales críticas a las energías renovables. Potencial energético de las energías renovables. Impacto ambiental de las energías renovables. Políticas de implantación de las energías renovables. Energía eólica. Energía solar térmica. Energía solar fotovoltaica. Energía de la biomasa. Energía minihidráulica.

Otros procesos de conversión energética de la fracción orgánica de los residuos

Combustión/Incineración. Pirólisis. Gasificación. Metanización o fermentación anaerobia. Valorización energética de los fangos de EDAR. Desgasificación de depósitos controlados.

Captura y almacenamiento del carbono en suelos

Captura de CO₂. Producción y costes estimados. Transporte de CO₂. Tecnologías de almacenamiento del CO₂.

Tratamiento secundario de aguas residuales

Tratamientos aerobios y anaerobios. Principios de la depuración biológica. Tratamientos biológicos de tipo natural. Tratamientos de instalación. Otros sistemas de tratamiento biológico.

Arquitectura bioclimática

Arquitectura solar pasiva. Criterios de construcción.

(8 créditos)

MA093 - Ingeniería de valorización y tratamiento de residuos

Se expone la jerarquía en la gestión de residuos. En primer lugar, se estudia la recogida selectiva como un método de homogeneización de residuos, de manera que al ser transportados a la planta de

separación, puedan alimentar directamente la línea de tratamiento del subproducto que contengan. Asimismo, se explican en detalle diversos procedimientos de valorización, tales como el compostaje, la metanización, la pirólisis, etc., y los depósitos controlados o vertederos. (13 créditos)

MA039 - Tratamiento de aguas residuales industriales

Se muestran en detalle las características de las aguas residuales, dependiendo de las actividades industriales que las generan (textil, papelera, alimentaria, recubrimiento de superficies, entre otras.), y los tratamientos más adecuados para cada caso en particular. En este sentido, se pretende que el alumno sepa aplicar la mejor tecnología disponible a cada tipo de agua según sea su origen. (13 créditos)

MA095 - Tratamiento de efluentes gaseosos

Se describen aquellos contaminantes que pueden causar efectos perjudiciales sobre el hombre y su entorno, producto principalmente del empleo de combustibles fósiles en la generación de energía, sistemas de calefacción y vehículos a motor. Asimismo, se enuncian los conceptos de emisión e inmisión de los contaminantes y las medidas correctoras impuestas en todas las industrias, a fin de que no se rebasen los niveles de calidad admisibles durante el tiempo que permanezca en funcionamiento la instalación en condiciones normales. (7 créditos)

MA143 - Valorización energética

En el contexto de una solución integral de valorización de residuos, la recuperación de energía desempeña un papel muy importante. En este Programa se exponen en detalle los principales procesos de valorización energética para obtener energía eléctrica de los residuos que, en otras condiciones, serían depositados en el vertedero. Asimismo, se describen las principales fuentes energéticas "alternativas" o "renovables" y se hace un repaso exhaustivo y fácilmente comprensible con multitud de diagramas ejemplo del sistema de cogeneración, como proceso utilizado y aceptado para la producción combinada de potencia y calor. (7 créditos)

MA097 - Recuperación de suelos contaminados

Se realiza un repaso a los contaminantes habituales presentes en los suelos, y a los procesos e interacciones que ocurren en su interior. A su vez, se da un repaso en profundidad a las herramientas necesarias para llevar a cabo la caracterización de la contaminación edáfica, así como a las tecnologías de recuperación empleadas en la descontaminación de suelos y de su seguimiento y control posterior. (7 créditos)

FP092 - Metodología de la investigación científica

Esta materia presenta las etapas del proceso de investigación y sus técnicas, con el propósito de que el estudiante tenga un acercamiento con el método científico y le facilite generar aportaciones dentro de su campo de trabajo. (3 créditos)

TFC

A grandes rasgos, el proceso consiste en que el alumno seleccione una temática de estudio que le interese especialmente y lleve a cabo un trabajo monográfico. (10 créditos)

5. DEPARTAMENTO DE CIENCIAS DE LA SALUD

5.A. MAESTRÍA EN ACTIVIDAD FÍSICA: ENTRENAMIENTO Y GESTIÓN DEPORTIVA

SN039 - Estructura y función del cuerpo humano

Estudia los aspectos básicos de la anatomía y la fisiología humana. (3 créditos)

SN155 - Contextualización de la actividad física y el ejercicio en el marco de la salud

Estudio de la evolución histórica de la actividad física en relación con la salud y estilos de vida. Estudio de la importancia de la actividad física en relación con diversas patologías. (3 créditos)

SN156 - Aspectos psicosociales de la actividad física para la salud

Estudio de la influencia de factores psicológicos y sociales en la realización de la actividad física. (4 créditos)

SN157 - Control y prescripción de la actividad física

Estudio sobre principios generales de la prescripción de la actividad física y su evolución. (3 créditos)

SN158 - La actividad física para la salud en diversas enfermedades

Estudio de la relación entre la actividad física y enfermedades de gran prevalencia. (4 créditos)

SN159 - Actividad física en niños y adolescentes

Estudio de la fisiología del deporte en niños y adolescentes. (3 créditos)

SN160 - Actividad física en personas mayores

Estudio sobre la importancia de la actividad física en adultos mayores. (4 créditos)

SN198 - Aspectos básicos de la nutrición

Estudio de la bioquímica básica de los glúcidos, proteínas, lípidos, vitaminas y minerales haciendo hincapié en el balance hídrico. (pre-requisito de SN217-Nutrición y Deporte) (0 créditos)

SN048 - Teoría y práctica del entrenamiento

Aspectos básicos del entrenamiento y sus procesos de adaptación frente al ejercicio físico de resistencia y de velocidad. Aprendizaje y perfeccionamiento técnico-táctico del deportista. (4 créditos)

SN049 - Planificación deportiva

Aprender a desarrollar planes de entrenamiento, su ejecución y evaluación de los resultados obtenidos. (4 créditos)

SN050 - Psicología del deporte

Estudiar los factores psicológicos presentes en la participación y el rendimiento deportivo, el ejercicio y otros tipos de actividad física. (3 créditos)

SN042 - Cineantropometría

Estudio del cuerpo humano mediante medidas y evaluaciones antropométricas con la finalidad de entender los procesos implicados en el crecimiento, ejercicio, nutrición y rendimiento deportivo. (3 créditos)

SN217 - Nutrición y deporte

Estudio de la fisiología del deporte, la metabolización de los diferentes macronutrientes, la importancia de una correcta hidratación, las ayudas ergogénicas, entre otros, y se aplicará a la confección de dietas para cada tipo de deporte (aerobio o anaerobio). (3 créditos)

SN047 - Trastornos alimentarios en el deporte

Estudia qué son, cómo se diagnostican, el tratamiento dietético que se debe aplicar, complicaciones secundarias, tratamiento psicoterapéutico y psicofarmacológico. Conocer cuál será la evolución, el pronóstico y la prevención. (3 créditos)

SN043 - Ayudas ergogénicas

Estudio de la influencia de la fatiga en el deportista y como se puede mejorar. (3 créditos)

DP004 - Técnicas de dirección de equipos deportivos

Abarca aspectos generales de la dirección y la influencia consciente y sistemática sobre el colectivo y el hombre, durante una actividad dada. (2 créditos)

SN228 - Estudio y resolución de casos para el entrenamiento deportivo

Busca la aplicación y dominio por parte del alumno de conceptos aprendidos en la Maestría. No posee un formato predefinido pues se espera que el alumno tenga libertad al momento de escoger tema y contenido.

El objeto es demostrar que el alumno posee la capacidad de asumir un trabajo (o varios) de nivel de Maestría en un campo, tema, dominio o espacio de conocimiento. El caso puede ser la base del Proyecto Final a realizar posteriormente y su contenido será definido de común acuerdo entre el tutor y el alumno. (4 créditos)

DP001 - Administración y dirección de entidades deportivas

Estudio de las funciones que debe fungir un director de entidades deportivas, así como las bases legales que rigen el deporte a nivel internacional. (3 créditos)

DP002 - Dirección y planificación estratégica de organizaciones deportivas

Permite la comprensión e implantación de la planificación estratégica en organizaciones y entidades deportivas, centrándose en sus fuerzas y debilidades para alcanzar las metas y objetivos propuestos. (3 créditos)

DP003 - Marketing en el deporte. Aplicaciones

Estudio de las herramientas que permiten la captación, fidelización de clientes satisfechos, rentabilidad y posicionamiento de una entidad u organización deportiva, y la comprensión del significado, naturaleza y alcance de la función comercial en el deporte. (3 créditos)

DD1021 - Gestión estratégica de recursos humanos

Estudio del comportamiento organizacional con especial atención en el comportamiento y la motivación de las personas y su interacción con el entorno. (2 créditos)

DP004 - Técnicas de dirección de equipos deportivos

Abarca aspectos generales de la dirección y la influencia consciente y sistemática sobre el colectivo y el hombre, durante una actividad dada. (2 créditos)

DP006 - Técnicas de dirección y liderazgo en el deporte

Estudio de las técnicas y del proceso conductual que influye sobre el comportamiento de los deportistas para la obtención de resultados satisfactorios. (2 créditos)

DP007 - Sociedad de la información y deporte

Análisis del modelo sociocultural con el que se vive en la actualidad, caracterizado por compartir información, con eliminación de distancias y tiempo gracias a la comunicación social y a la tecnología. (3 créditos)

SN048 - Teoría y práctica del entrenamiento

Aporte sobre los principios fundamentales asociados a la mejora del rendimiento de la calidad física en las actividades físico-deportivas. (4 créditos)

SN229 - Estudio y resolución de casos para las habilidades directivas

Busca la aplicación y dominio por parte del alumno de conceptos aprendidos en la Maestría. No posee un formato predefinido pues se espera que el alumno tenga libertad al momento de escoger tema y contenido.

El objeto es demostrar que el alumno posee la capacidad de asumir un trabajo (o varios) de nivel de Maestría en un campo, tema, dominio o espacio de conocimiento. El caso puede ser la base del Proyecto Final a realizar posteriormente y su contenido será definido de común acuerdo entre el tutor y el alumno. (4 créditos)

FP092 - Metodología de la investigación científica

Esta materia presenta las etapas del proceso de investigación y sus técnicas, con el propósito de que el estudiante tenga un acercamiento con el método científico y le facilite generar aportaciones dentro de su campo de trabajo. (3 créditos)

TFC/Prácticum

Aunque en el programa el Prácticum y el Proyecto Final se recogen de manera separada, ambos son dos fases diferenciadas de un mismo proceso que culmina con la presentación de un único trabajo. A grandes rasgos, el proceso consiste en que el alumno seleccione una temática de estudio que le interese especialmente y lleve a cabo un trabajo monográfico. La parte del prácticum correspondería a la fase de estudio de campo, análisis o diseño. (10 créditos)

5.B. MAESTRÍA EN CIENCIAS NATUROPÁTICAS –ACUPUNTURA

SN259 - Anatomía y fisiología humana

En la asignatura Anatomía y Fisiología Humana se analizan las distintas estructuras anatómicas del cuerpo humano y las funciones corporales, así como la regulación homeostática.

Aporta conocimientos sobre los principios fundamentales de estructura, organización y funciones del organismo. Comprende las disciplinas de anatomía y fisiología humana. La integración de ambas disciplinas tiene como objetivo que se comprenda desde las diferentes partes estructurales de una célula, la asociación de numerosas células en un tejido, la agrupación de tejidos para formar un órgano, hasta qué son y cómo funcionan los aparatos y sistemas del organismo humano. (6 créditos)

SN260 - Química orgánica

Se incorpora la asignatura de Química Orgánica con el propósito de lograr la mejor revisión, por parte del estudiante, de la gran variedad de conceptos, principios y fundamentos que forman la química orgánica.

Introduce el estudio de las estructuras, propiedades y reacciones de las sustancias orgánicas, presentes también en el organismo humano.

Muestra al estudiante las bases fundamentales de la química orgánica, iniciando el estudio con las estructuras más sencillas hasta avanzar a las estructuras más complejas. (6 créditos)

FP092 - Metodología de la investigación científica

En la asignatura Metodología de la Investigación Científica se examinan las técnicas y etapas de la investigación científica, análisis entre variables, pautas para la organización de datos y elaboración de razonamientos lógicos para comparar poblaciones.

En ella se presentan las etapas del proceso de investigación y sus técnicas, con el propósito de que el estudiante tenga un acercamiento con el método científico y le facilite generar aportaciones dentro de su campo de trabajo. (3 créditos)

SN085 - Historia de la medicina biológico-naturista

Se incorpora la asignatura de Historia de la Medicina Biológico-Naturista con el propósito de profundizar en los conceptos históricos pasados para entender la Medicina Biológico-Naturista actual y también los fundamentos filosóficos pasados para profundizar en la Medicina Tradicional China.

Muestra un perfil de las escuelas de medicina del pasado alrededor del mundo. La secuencia de estudios abarca desde la medicina de la antigua India (ayurveda), la tradición médica de Egipto, la antigua Mesopotamia, las escuelas de medicina griega, presocrática, y americana precolombina, hasta la naturopatía de los siglos XX y XXI. Además, contempla desde el hombre primitivo, la dinastía Shang - Yin, la dinastía Zhou, la época de los tres reinos, las dinastías Xi Jìn y Hòu Jìn, las dinastías Suí, Táng y Wudài, las dinastías Sòng y Míng hasta la actualidad. (3 créditos)

SN086 - Visión biológica de la disfunción orgánica

Se incorpora la asignatura de Visión Biológica de la Disfunción Orgánica con el propósito de impartir una visión global de qué es la enfermedad, cuáles son las alteraciones, trastornos de salud más frecuentes y su relación con los diferentes sistemas de órganos, la regulación del sistema ácido-básico y el papel de las toxinas en la disfunción orgánica.

Muestra al estudiante una visión biológica de la disfunción orgánica desde la perspectiva de la enfermedad como una sola unidad patológica. Además, enfatiza en la importancia del metabolismo basal, el equilibrio electrolítico, las homotoxinas y el papel de la desintoxicación en la corrección de la disfunción orgánica. (3 créditos)

SN017 - Bioquímica nutricional

Se incorpora la asignatura de Bioquímica Nutricional con el propósito de brindar un enfoque científico del metabolismo de nutrientes describiendo su función a nivel celular y molecular haciendo énfasis en las vías metabólicas, la enzimología y la regulación del metabolismo. Asimismo, se analiza la señalización celular, la regulación de la expresión génica y el destino de los macronutrientes.

Abarca en forma detallada el estudio de la señalización celular y la expresión génica en la regulación del metabolismo. Además, profundiza en el destino metabólico de los hidratos de carbono, los lípidos y los aminoácidos. (3 créditos)

SN018 - Valoración del estado nutricional

Se incorpora la asignatura de Valoración del Estado Nutricional con el propósito de profundizar en las diferentes técnicas de determinación de la ingesta de alimentos y nutrientes (encuesta de alimentación) y las técnicas de evaluación del estado nutricional (antropometría y composición corporal).

Se enfoca particularmente en la valoración del estado nutricional del individuo o población, prestando atención especial a las áreas de determinación de la ingesta de alimentos y nutrientes, mediante la utilización científica de encuestas de alimentación; introduce al estudiante en las principales herramientas de evaluación del estado nutricional. (3 créditos)

SN101 – Tipos constitucionales en acupuntura, homeopatía y naturismo

Se incorpora la asignatura de Tipos Constitucionales en Acupuntura, Homeopatía y Naturismo con el propósito de profundizar en los diferentes tipos constitucionales en los que el individuo ha sido clasificado a través de la historia de la medicina.

Estudio de los tipos constitucionales en la medicina convencional, en la acupuntura, en la homeopatía y en la medicina naturista. (3 créditos)

SN087 - Alimentación naturista y sensibilidad alimentaria

Esta asignatura se enfoca particularmente en la descripción de los mecanismos que el organismo humano utiliza para asimilar los nutrientes de los alimentos, las alteraciones en la permeabilidad intestinal y las teorías nutricionales más destacadas, siguiendo un enfoque estrictamente higienista y/o naturista. (3 créditos)

SN136 - Electroacupuntura de Voll y biorresonancia

Se incorpora la asignatura/curso de Electroacupuntura de Voll y Biorresonancia con el objetivo de proveer al estudiante de ciencias naturopáticas métodos de diagnósticos que permitan hacer un tratamiento causal más efectivo de las enfermedades.

Estudio de la Electroacupuntura de Voll en comparación con la Acupuntura China, conocer que es la Biorresonancia, sus aplicaciones y usos. (3 créditos)

MN012 - Nutrición en patologías comunes

Se incorpora la asignatura de Nutrición en Patologías Comunes con el objetivo de examinar aquellos factores que influyen en el desarrollo de ciertas enfermedades tales como: la obesidad, la diabetes, la hipertensión arterial, la arterosclerosis, osteoporosis, el cáncer, condiciones bucodentales, estreñimiento y alcoholismo; además de las recomendaciones alimenticias adecuadas para prevenir o tratar dichas enfermedades. Además, se consideran las aportaciones de una nutrición balanceada en la prevención y tratamiento de dichas patologías. (3 créditos)

SN094 - Terapia antienvjecimiento, radicales libres y antiaging

Se incorpora la asignatura de Terapia Antienvjecimiento, Radicales Libres y Antiaging con miras a apreciar las principales teorías sobre el envjecimiento, su influencia genética y hormonal, el papel de los radicales libres y los antioxidantes, los tóxicos ambientales, la dieta, la desintoxicación y la longevidad.

Se enfoca en los efectos del envjecimiento prematuro provocado, sobre todo, por el estrés oxidativo. Además, aporta competencias que permiten al profesional naturopático la aplicación de terapias “antiaging” con miras a retardar o revertir los daños fisiológicos. (3 créditos)

SN096 - Terapia ortomolecular y oligoelementos

Se incorpora la asignatura de Terapia Ortomolecular y Oligoelementos con el objetivo de profundizar en el papel de las vitaminas, los minerales y los oligoelementos en relación con la salud.

Se pretende hacer una revisión de los oligoelementos y dar una visión global y práctica de la terapia ortomolecular para su aplicación correcta. (3 créditos)

SN099 - Hidroterapia de colon

Se incorpora la asignatura de Hidroterapia de colon con el propósito de evaluar la metodología de la hidroterapia del colon, su utilización a través de los años, y los conceptos fisiológicos de su aplicación. (3 créditos)

SN011 - Fitoterapia

Se incorpora la asignatura de Fitoterapia para que el estudiante profundice en el análisis científico de la fitoterapia y sus tendencias, los principios activos de las plantas, sus-mecanismos de acción, su preparación galénica, y su aplicación y potencial fitoterapéutico.

Se enfoca particularmente en el estudio de las plantas con propósitos terapéuticos, y presta atención especial a la identificación de las diferentes variedades de plantas medicinales, su recolección, almacenaje, principios activos, mecanismos de acción-y utilización adecuada de los preparados. (3 créditos)

SN088 - Aromaterapia

Se incorpora la asignatura de **Aromaterapia** con el objetivo de examinar la aplicación de los aceites volátiles de ciertas plantas como método para promover la salud en procesos físicos y anímicos.

Se concentra en el estudio de los aceites esenciales de ciertas plantas, su extracción, formas galénicas más adecuadas y sus principales vías de administración. (3 créditos)

MTC001 - Teoría básica (Parte I)

La asignatura de Teoría Básica (Parte I) tiene el propósito de introducir al alumno en la Medicina Tradicional China, a través del estudio de sus teorías específicas y su realidad clínica, las sustancias vitales, los órganos y sus esferas funcionales.

Así, el estudiante va realizando un aprendizaje progresivo de los conceptos médicos básicos del pasado y su relación, influencia y reciprocidad con los conceptos modernos. (3 créditos)

MTC002 - Teoría básica (Parte II)

Teoría Básica (Parte II) profundiza en la Medicina Tradicional China a través de tres conceptos fundamentales: los meridianos, etiología y fisiopatología.

Presenta otro concepto fundamental y propio de la Medicina China: los meridianos o vías preferentes de circulación de sustancias fundamentales, especialmente de "Qi". (3 créditos)

MTC003 - Diagnóstico

Diagnóstico profundiza en el protocolo a seguir en las dos etapas del proceso de diagnóstico en la Medicina China: la recogida de los datos y el análisis e interpretación, utilizando la observación, la auscultación, el desarrollo y la palpación o pulso.

Se trata de una asignatura de gran importancia, pues se presenta al diagnóstico como el método de recogida de datos que faculta al profesional clínico con especialidad en Medicina Tradicional China, para proponer el tratamiento más indicado en base al diagnóstico establecido. (3 créditos)

MTC007 - Diferenciación de síndromes

Diferenciación de Síndromes inmersa al estudiante en los conceptos de metodología, identificación y diferenciación de síndromes.

Muestra la metodología para identificar y diferenciar los síndromes de acuerdo a los ocho principios, el Qi, la etiología, los cinco elementos, los meridianos y los Órganos. (3 créditos)

MTC008 - Terapéutica de la MTC

Se incorpora la asignatura de Terapéutica de la MTC con el propósito de aplicar la temática de la prevención, tratamiento y la historia clínica en MTC.

Muestra al estudiante la manera de prevenir una enfermedad antes de que aparezca y a curar las enfermedades desde la raíz utilizando diversos métodos de tratamiento y prescripciones clásicas de la Medicina Tradicional China. Asimismo, se enfatiza en la importancia de la historia clínica y se destacan los puntos y aspectos más importantes a tomar en cuenta durante su elaboración. (3 créditos)

MTC009 - Auriculoterapia

Se incorpora la asignatura de Auriculoterapia con el propósito de iniciar al alumno en el estudio de la auriculoterapia a través de su historia, sus distintas escuelas, la anatomía auricular, sus herramientas de diagnóstico y técnicas de tratamiento.

Enfoca el estudio detallado e individual de la Auriculoterapia, o método para diagnosticar y tratar el cuerpo humano a través del pabellón auricular. (3 créditos)

MTC010 - Meridianos y puntos (Parte I)

Se incorpora la asignatura de Meridianos y Puntos (Parte I) con el propósito de desarrollar la temática de los meridianos y puntos acupunturales.

Muestra el concepto, la clasificación, la nomenclatura, acciones generales y métodos de localización de los puntos acupunturales. (3 créditos)

MTC011 - Meridianos y puntos (Parte II)

Se incorpora la asignatura de Meridianos y Puntos (Parte II) con el propósito de desarrollar la temática de los meridianos y puntos acupunturales.

Muestra los puntos específicos, la localización y la función energética de los diversos meridianos del organismo. (3 créditos)

MTC012 - Técnicas Acupunturales

Se incorpora la asignatura de Técnicas Acupunturales con el propósito de desarrollar las diversas técnicas acupunturales como la moxibustión, ventosas, microsangradura, acupuntura cutánea y acupuntura intradérmica, craneopuntura, electropuntura y láser.

Muestra al estudiante el protocolo básico de actuación para el uso de estas técnicas. (3 créditos)

MTC013 - Acupuntura - Medicina interna

Se incorpora la asignatura de Acupuntura - Medicina Interna con el propósito de desarrollar los principios y protocolos acupunturales directamente relacionados con medicina interna y sus patologías.

Muestra al estudiante la fisiopatología y el tratamiento con acupuntura y moxibustión de las patologías cardiorrespiratorias, gastrointestinales, del sistema nervioso, psicoemocionales y genitourinarias. (3 créditos)

MTC014 - Acupuntura - Especialidades

Se incorpora la asignatura de Acupuntura - Especialidades con el propósito de introducir las estrategias de tratamiento con acupuntura y moxibustión de las patologías ginecológicas, pediátricas, oftalmológicas y dermatológicas.

Muestra al estudiante la fisiopatología y el tratamiento con acupuntura y moxibustión de las distintas patologías. (3 créditos)

MTC016 - Farmacopea 1

Se incorpora la asignatura de Farmacopea 1 con el propósito de desarrollar la Materia Médica de Medicina Tradicional China y de sus Materias.

Muestra al estudiante las diferentes prácticas terapéuticas realizadas a lo largo de la historia en relación a los suplementos energéticos y su evolución. Asimismo, nos muestra los métodos a seguir en su fabricación y las utilidades terapéuticas en Medicina Tradicional China. (3 créditos)

MTC017 - Farmacopea 2

Se incorpora la asignatura de Farmacopea 2 con el propósito de desarrollar la Materia Médica de Medicina Tradicional China y de sus Materias.

Muestra al estudiante las diferentes prácticas terapéuticas realizadas a lo largo de la historia en relación a los suplementos energéticos y su evolución. Asimismo, nos muestra los métodos a seguir en su fabricación y las utilidades terapéuticas en Medicina Tradicional China. Además de identificar los Suplementos Energéticos más usuales en la Suplementación Energética de la Terapia China. (3 créditos)

MTC018 - Prescripción

Se incorpora la asignatura de Prescripción con el propósito de desarrollar las técnicas de prescripción en Medicina Tradicional China y el análisis de sus fórmulas.

Muestra al estudiante una breve introducción sobre la historia e importancia de la prescripción en Medicina Tradicional China y profundiza en las fórmulas que liberan la superficie, que liberan calor, que son laxantes, que armonizan, que expulsan la humedad, que transforman el Tan, que calientan el interior, que tonifican y que regulan el Qi. (3 créditos)

MTC019 - Tratamiento en fitoterapia (MI)

Se incorpora la asignatura de Tratamiento en Fitoterapia (MI) con el propósito de desarrollar las patologías y sus tratamientos fitoterapéuticos.

Muestra al estudiante el tratamiento fitoterapéutico de diversas patologías como los resfriados, la tos, el asma, las palpitaciones, el insomnio, la depresión, la gastralgia, abdominalgia, diarrea, disentería, estreñimiento, vómito, ictericia, diabetes, hemorragias, edema, ACVA, síncope, cefalea, vértigo, lumbalgia, entre otros. (3 créditos)

MTC020 - Dietética en medicina tradicional china

Se incorpora la asignatura de Dietética en Medicina Tradicional China con el propósito de conocer el tratamiento dietético según la Medicina Tradicional China.

Muestra al estudiante los conceptos generales de la dietética tradicional china, identificando las características de los alimentos, las técnicas de preparación y el tratamiento dietético según la diferenciación de síndromes. (3 créditos)

MN005 - Bases y principios homeopáticos

Se incorpora la asignatura de Bases y Principios Homeopáticos con el propósito de profundizar en la historia de la homeopatía, las bases de la farmacopea homeopática y su metodología.

Muestra al estudiante un perfil de la historia de la homeopatía, los principios que la rigen, el concepto de la jerarquización de síntomas, y los métodos de prescripción que amplían el campo de actuación de la Homeopatía como modalidad terapéutica. (3 créditos)

MN006 - Aplicaciones del método homeopático

Se incorpora la asignatura de Aplicaciones del Método Homeopático con el objetivo de evaluar la terapéutica homeopática en la patología aguda y en la patología crónica.

Se centra en el estudio de la terapéutica homeopática en la patología aguda y en la patología crónica, principales medicamentos, consideraciones sobre la consulta y opciones terapéuticas. (3 créditos)

MN007 - Materia médica homeopática

Se incorpora la asignatura de Materia Médica Homeopática de manera que el estudiante pueda desarrollar un estudio individual y pormenorizado de los medicamentos homeopáticos más utilizados.

Enfoca el estudio individual y detallado de los medicamentos homeopáticos más utilizados utilizando como referencia la Materia Médica Homeopática. (3créditos)

MN016 - Terapéutica homeopática en patología aguda

Se incorpora la asignatura Terapéutica Homeopática en Patología Aguda con el propósito de examinar en detalle la terapéutica homeopática en la patología aguda, los medicamentos homeopáticos utilizados con éxito en la práctica médica en diferentes trastornos en función de la fase de la enfermedad y el aparato afectado.

Se enfoca en el conjunto de protocolos homeopáticos para las patologías agudas; prestando particular atención a aquellos remedios que, con base a la experiencia clínica, el homeópata ha utilizado con éxito en función de la fase de enfermedad y el sistema de órganos afectado. (3 créditos)

MN017 - Terapéutica homeopática en patología crónica

Se incorpora la asignatura de Terapéutica Homeopática en Patología Crónica con el propósito de analizar en profundidad la terapéutica homeopática en la patología crónica, los medicamentos homeopáticos utilizados con éxito en la práctica médica en diferentes trastornos en función de la fase de la enfermedad y el aparato afectado.

Se enfoca en el conjunto de protocolos homeopáticos para las patologías crónicas; prestando particular atención a aquellos remedios que, con base a la experiencia clínica, el homeópata ha utilizado con éxito en función de la fase de enfermedad y el sistema de órganos afectado. (3 créditos)

SN098 - Método Kousmine

Se incorpora la asignatura de Método Kousmine con el propósito de analizar la metodología utilizada por la Dra. Kousmine y sus cinco pilares de sustento.

Se trata de una asignatura de gran importancia, pues introduce al estudiante de ciencias naturopáticas en el estudio de un método orientado tanto a la prevención como al tratamiento de las enfermedades crónicas y degenerativas. (3 créditos)

SN102 - Homeopatía y homotoxicología

Se incorpora la asignatura de Homeopatía y Homotoxicología con el objetivo de examinar los principios que rigen ambos métodos terapéuticos, y distinguir las diferentes formas en que pueden aplicarse.

Se pretende estudiar la homeopatía a través de su historia para entender sus principios, definir la salud y el individuo sano, clasificar los tipos de energía, analizar el valor de los síntomas para establecer un diagnóstico, elaborar la receta, dar las pautas de administración del medicamento, tratar enfermedades crónicas y conocer la acción biológica de las toxinas en el organismo. (3 créditos)

SN103 - Sofrología

Se incorpora la asignatura de Sofrología con el propósito de introducir al estudiante de ciencias naturopáticas en la revisión de la consciencia humana, así como de los mecanismos susceptibles para modificarla con fines terapéuticos o profilácticos.

Estudio de la sofrología y sus aplicaciones, a través del estudio de sus objetivos y principios, la fenomenología, la conciencia y el terpnos logos. (3 créditos)

SN105 – Spagyria

Se incorpora la asignatura de Spagyria con el propósito de profundizar en su historia, evolución y principios básicos en los que se fundamenta dicho sistema terapéutico.

Estudio de la medicina espagírica, sus principios, origen, evolución, preparación de medicamentos y metodología. (3 créditos)

SN097 - Neuralterapia y neurofocalidad

Se incorpora la asignatura de Neuralterapia y Neurofocalidad con el objetivo de revisar un método terapéutico basado en el uso de anestésicos locales con fines terapéuticos y diagnósticos; conocer su historia y entender cómo funciona el sistema vegetativo y su importancia para estas prácticas médicas. (3 créditos)

MN014 - Métodos de evaluación naturopática

Se incorpora la asignatura de Métodos de Evaluación Naturopáticos con el propósito de evaluar y medir de forma adecuada y objetiva el terreno biológico o condiciones internas de salud del organismo humano, utilizando muestras de cabello, orina, saliva y algunas gotas de sangre, lo cual facilita la detección de los requerimientos bioquímicos, fisiológicos y nutricionales del paciente.

Profundiza en el análisis de varios métodos de evaluación naturopáticos: La teoría de Ionización Biológica de Reams (RBTI Analysis). Microscopía de Sangre en Vivo y El Análisis Mineral del Tejido;

además de, los conceptos básicos de interpretación de pruebas convencionales de sangre desde una perspectiva estrictamente nutricional. (3 créditos)

MN015 - Masaje, reflexología y kinesiología

Se incorpora la asignatura de Masaje, Reflexología y Kinesiología con el propósito de dotar al estudiante de ciencias naturopáticas del conocimiento y las destrezas necesarias para aplicar los diferentes métodos terapéuticos propios de dichas modalidades Naturopáticas.

Introduce al alumno en el estudio de los conceptos básicos y las destrezas prácticas relacionados a la aplicación terapéutica del masaje, la reflexología y la kinesiología. (3 créditos)

SN091 - Helioterapia, talasoterapia, aeroterapia y geoterapia

Se incorpora la asignatura de Helioterapia, Talasoterapia, Aeroterapia y Geoterapia con el propósito de valorar la historia de cada una de estas modalidades terapéuticas y las pautas generales para su aplicación.

Presta atención especial a las aplicaciones terapéuticas de la Helioterapia, Talasoterapia, Aeroterapia y Geoterapia. (3 créditos)

SN090 - Ozonoterapia

Se incorpora la asignatura de Ozonoterapia con el objetivo de analizar pormenorizadamente el ozono, la ozonoterapia, su acción bioquímica sobre el organismo, su aplicación y toxicidad.

Esta materia se concentra en el estudio del ozono y sus propiedades. Además, analiza los conceptos terapéuticos de la terapia de ozono. (3 créditos)

MN013 - Iridiología y esclerología

Se incorpora la asignatura de Iridiología y Esclerología con el propósito de dotar al estudiante de ciencias naturopáticas del conocimiento y las destrezas necesarias para realizar evaluaciones de salud empleando la iridiología y escleroterapia.

Introduce al alumno en el estudio de los conceptos básicos, intermedios y avanzados relacionados con la iridiología y esclerología como métodos de evaluación naturopático. (3 créditos)

SN104 - Flores de Bach

Se incorpora la asignatura de Flores de Bach con el propósito de profundizar en la evaluación de los efectos terapéuticos de los elixires o esencias extraídas de ciertas flores en los desórdenes emocionales más comunes del ser humano.

Se pretende conocer las terapias florales, su historia y su mecanismo de acción, así como la terapia del Dr. Edward Bach. (3 créditos)

MN018 - Sales de Schüssler

En la asignatura **Sales de Schüssler** se analizan 12 sales minerales que componen los diversos tejidos del organismo y cuya carencia en el organismo puede ocasionar diferentes síntomas clínicos y patologías.

Explica los orígenes de la terapia con las sales de Schüssler, sus funciones e importancia en el organismo, su utilización para el tratamiento de diversas patologías comunes y la forma correcta de prepararlas y establecer la dosis. (3 créditos)

SN100 - Hidrología, aguas minero-medicinales y balneoterapia

Se incorpora la asignatura de Hidrología, Aguas Minero-Medicinales y Balneoterapia con el propósito de evaluar con profundidad uno de los métodos más utilizados desde la antigüedad para prevenir y tratar enfermedades, mediante la acción terapéutica del agua. Esto se logra mediante el estudio de la historia de este método, su acción terapéutica, el agua, las técnicas de balneación, el termalismo y las aguas mineromedicinales. (3 créditos)

SN093 - Onda magnética pulsada e hipertermia

Se incorpora la asignatura de Onda Magnética Pulsada e Hipertermia con el objetivo de examinar la aplicación curativa de la electricidad y el magnetismo, propiedades eléctricas de las células, campos electromagnéticos, el agua en el organismo humano y principales tratamientos.

Se enfoca en el estudio de la electricidad y el magnetismo, su efecto curativo y las principales aplicaciones del Bioelectromagnetismo en el tratamiento de las enfermedades. (3 créditos)

SN089 - Terapias Biológico-Naturistas en Enfermedades Comunes

Se incorpora la asignatura de Terapias Biológico-Naturistas de Enfermedades Comunes con el objetivo de valorar las terapias biológico-naturistas y su aplicación específica en las enfermedades comunes. (3 créditos)

MN019 – Prácticas Presenciales Supervisadas

Se incorporan las Prácticas Presenciales Supervisadas que complementan los conocimientos adquiridos, favoreciendo la práctica de las competencias en naturopatía que prepara a los estudiantes para el ejercicio de actividades profesionales y fomentan su capacidad de emprendimiento. Esta práctica permite al estudiante promover un trabajo cooperativo y colaborativo entre iguales para responder de manera abierta, crítica y reflexiva a las diversas expresiones en que manifiesta la interacción entre sociedad, conocimiento y tecnología; capacitarlo para desenvolverse en su ámbito profesional y/o científico de manera autónoma, óptima y eficiente; así como desarrollar las habilidades y actitudes que se requieren para ser profesionales capaces de proporcionar la atención de salud que la sociedad demanda en la actualidad. (15 créditos)

MN100 – Proyecto Final de Maestría

Se incorpora el Proyecto Final de Maestría que permite a los estudiantes elaborar un documento completo que muestre el desarrollo total del proyecto propuesto. Debe ser una aportación a algunos

de los campos estudiados o a su relación, tanto teórica como aplicada, y respetando las doctrinas, teorías y disciplinas relacionadas.

La aprobación del Proyecto Final de Maestría es una actividad unipersonal. El estudiante demostrará en este trabajo su madurez y capacidad resolutoria frente a un problema concreto en la salud naturopática. El proceso de realización del Proyecto Final de Maestría sigue un proceso que conjugue trabajo directo con el Director de Tesis y compartir experiencias a través de los medios establecidos para el Programa en el Campus Virtual. (10 créditos).

MTC025 - “Stage” en hospital

Se incorpora el stage en Hospital de la R.P. China organizado por la Escuela Superior de MTC junto con la Fundación Europea de MTC que complementa los conocimientos adquiridos, favoreciendo la práctica de las competencias en fitoterapia tradicional china y acupuntura que prepara a los estudiantes para el ejercicio de actividades profesionales y fomenten su capacidad de emprendimiento.

Este “stage” permite al estudiante promover un trabajo cooperativo y colaborativo entre iguales para responder de manera abierta, crítica y reflexiva a las diversas expresiones en que manifiesta la interacción entre sociedad, conocimiento y tecnología; capacitarlo para desenvolverse en su ámbito profesional y/o científico de manera autónoma, óptima y eficiente; así como desarrollar las habilidades y actitudes que se requieren para ser profesionales capaces de proporcionar la atención de salud que la sociedad demanda en la actualidad.

Los alumnos se distribuirán en grupos reducidos y visitarán los departamentos de acupuntura, tuina y medicina interna de un hospital de la R.P. China seleccionado por la Escuela Superior de MTC junto con la Fundación Europea de MTC. Además de la estancia en el hospital, los estudiantes realizarán actividades complementarias relacionadas con la medicina china (conferencias especializadas, práctica de Tai Ji – Qi Gong y visitas a museos). (10 créditos).